

Nouveautés 2024



Safe-Torque Speed



Cliquet Zyklop Comfort



Tournevis
avec fonction cliquet



Quelle allure !

Cliquet Zyklop Comfort $\frac{3}{8}$ "

- Agréable au toucher grâce au gainage plastique
- Le surmoulage protège l'isolant des dommages
- 80 dents pour un angle de reprise réduit à $4,5^\circ$
- Construction à faible encombrement et manche confort ergonomique
- Verrouillage des douilles par bouton de sécurité, inverseur facile d'accès pour faciliter le travail



Gainage plastique



Le gainage plastique rend le travail agréable et sûr, même à basse température.



Denture fine

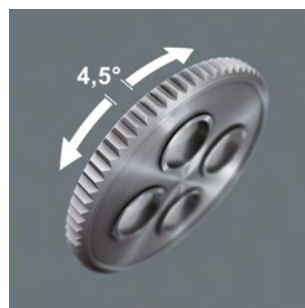

La denture fine à 80 dents du cliquet Zyklop Comfort permet un faible angle de reprise de seulement $4,5^\circ$.

Faible encombrement



Grâce à sa forme très mince, le cliquet Zyklop Comfort facilite le travail, même dans les espaces les plus exigus.



Blocage à bille



Le dispositif de blocage à bille permet un positionnement sûr des douilles et accessoires : serrage en toute sécurité.

8100 SB 12 Jeu de cliquet Zyklop Comfort, levier d'inversion, emmanchement 3/8", système métrique



16 pièces ; dans une housse textile compacte et très robuste qui protège les surfaces. Volume et poids faibles pour une meilleure mobilité.

1 cliquet Zyklop Comfort avec levier d'inversion et emmanchement 3/8",
14 douilles Zyklop Impaktor, 1 rallonge Zyklop

05005530001		
○	8010 B	1x 3/8"x230,0
●	8790 B Impaktor	1x 8,0x30,0; 1x 10,0x30,0; 1x 11,0x30,0; 1x 12,0x30,0; 1x 13,0x30,0; 1x 14,0x30,0; 1x 15,0x30,0; 1x 16,0x30,0; 1x 17,0x30,0; 1x 18,0x30,0; 1x 19,0x30,0; 1x 21,0x32,0; 1x 22,0x32,0; 1x 24,0x32,0
○ ○	8798 B	1x 3/8"x152,4

8100 SB 13 Jeu de cliquet Zyklop Comfort, levier d'inversion, emmanchement 3/8", système impérial



11 pièces ; dans une housse textile compacte et très robuste qui protège les surfaces. Volume et poids faibles pour une meilleure mobilité.

1 cliquet Zyklop Comfort avec levier d'inversion et emmanchement 3/8",
9 douilles Zyklop Impaktor, 1 rallonge Zyklop

05005531001		
○	8010 B	1x 3/8"x230,0
●	8790 B Impaktor	1x 1/4"x30,0; 1x 5/16"x30,0; 1x 3/8"x30,0; 1x 7/16"x30,0; 1x 1/2"x30,0; 1x 9/16"x30,0; 1x 5/8"x30,0; 1x 11/16"x30,0; 1x 3/4"x30,0
○ ○	8798 B	1x 3/8"x152,4

8010 B Cliquet Zyklop Comfort, avec levier d'inversion et emmanchement 3/8"



Utilisation : pour douilles carrées 3/8" et adaptateurs 3/8" avec carré d'entraînement et blocage à bille

Version : gainage plastique confortable ; forme fine pour travailler même dans les espaces les plus exigus ; denture fine à 80 dents pour un angle de reprise de seulement 4,5° ; levier d'inversion pour changer facilement de sens ; bouton de verrouillage des douilles

05005540001	3/8" 230,0
-------------	------------

9607 Barre magnétique pour douilles B Impaktor 1



10 pièces ; sur barre magnétique pour une fixation temporaire par ex. au mur, à l'étagère, à la servante d'atelier. Mécanisme de rotation souple pour un rangement sûr et un retrait facile de l'outil.

10 douilles Impaktor à emmanchement 3/8". Avec profil à six pans et gorge alésée. Pour l'utilisation avec les visseuses électriques ou pneumatiques à choc avec emmanchement 3/8". Repère d'outils « Take it easy » ; code couleur en fonction de la taille pour trouver rapidement et facilement l'outil nécessaire.

05005451001		
●	8790 B Impaktor	1x 10,0x30,0; 1x 13,0x30,0; 1x 15,0x30,0; 1x 16,0x30,0; 1x 17,0x30,0; 1x 18,0x30,0; 1x 19,0x30,0; 1x 21,0x32,0; 1x 22,0x32,0; 1x 24,0x32,0
	9603	1x 30,0x340,0

Magnétique

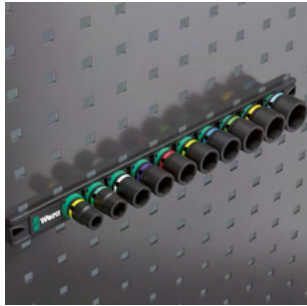

Grâce à ses aimants, la barre magnétique peut être fixée temporairement au mur, à l'étagère ou à la servante d'atelier.



TWIST TO UNLOCK

Fonction Twist to unlock

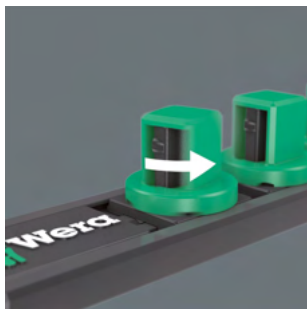

La fonction Twist to unlock de la barre magnétique permet de saisir facilement les douilles tout en garantissant qu'elles sont maintenues en toute sécurité.

9608 Barre magnétique pour douilles B Impaktor Imperial 1

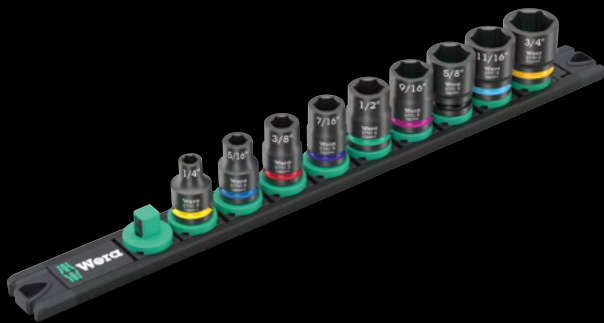

9 pièces ; sur barre magnétique pour une fixation temporaire par ex. au mur, à l'étagère, à la servante d'atelier. Mécanisme de rotation souple pour un rangement sûr et un retrait facile de l'outil.

9 douilles Impaktor à emmanchement $\frac{3}{8}$ ". Avec profil à six pans et gorge alésée. Pour l'utilisation avec les visseuses électriques ou pneumatiques à choc avec emmanchement $\frac{3}{8}$ ". Repère d'outils « Take it easy » : code couleur en fonction de la taille pour trouver rapidement et facilement l'outil nécessaire.

05005452001		
●	8790 B Impaktor	1x $\frac{1}{4}$ "x30,0; 1x $\frac{5}{16}$ "x30,0; 1x $\frac{3}{8}$ "x30,0; 1x $\frac{7}{16}$ "x30,0; 1x $\frac{1}{2}$ "x30,0; 1x $\frac{9}{16}$ "x30,0; 1x $\frac{5}{8}$ "x30,0; 1x $\frac{11}{16}$ "x30,0; 1x $\frac{3}{4}$ "x30,0
	9601	1x 30,0x340,0

8790 B Douilles Impaktor avec emmanchement $\frac{3}{8}$ "



Utilisation : pour vis à tête hexagonale et écrous hexagonaux

Version : pour l'utilisation avec les visseuses électriques ou pneumatiques à choc ; emmanchement $\frac{3}{8}$ " ; avec alésage pour goupille ; chrome-molybdène, noir mat. Repère d'outils « Take it easy » : avec code couleur en fonction de la taille et indication de la taille – pour trouver rapidement et facilement la douille nécessaire.

		●	●	⏏	⏏	⏏
		mm	mm	mm	mm	mm
05005500001		8.0		30.0	14.1	19.0
05005501001		10.0		30.0	16.6	19.0
05005502001		11.0		30.0	17.8	19.0
05005503001		12.0		30.0	18.2	19.0
05005504001		13.0		30.0	20.0	22.0
05005505001		14.0		30.0	21.0	22.0
05005506001		15.0		30.0	22.0	22.0
05005507001		16.0		30.0	22.0	24.0
05005508001		17.0		30.0	23.0	25.0
05005509001		18.0		30.0	23.0	26.0
05005510001		19.0		30.0	25.0	27.8
05005511001		21.0		32.0	27.0	30.0
05005512001		22.0		32.0	28.0	32.0
05005513001		24.0		32.0	30.0	34.0
05005514001			$\frac{1}{4}$ "	30.0	11.0	19.0
05005515001			$\frac{5}{16}$ "	30.0	14.1	19.0
05005516001			$\frac{3}{8}$ "	30.0	16.6	19.0
05005517001			$\frac{7}{16}$ "	30.0	17.8	19.0
05005518001			$\frac{1}{2}$ "	30.0	20.0	22.0
05005519001			$\frac{9}{16}$ "	30.0	21.0	22.0
05005520001			$\frac{5}{8}$ "	30.0	22.0	24.0
05005521001			$\frac{11}{16}$ "	30.0	23.0	25.0
05005522001			$\frac{3}{4}$ "	30.0	25.0	28.0
05005523001			$\frac{13}{16}$ "	32.0	27.0	30.0
05005524001			$\frac{7}{8}$ "	32.0	28.0	32.0
05005525001			$\frac{15}{16}$ "	32.0	30.0	34.0
05005526001			1"	32.0	32.0	36.0



Pour boulonneuses et visseuses à chocs



La technologie Impaktor vous assure une durée de vie supérieure même en cas d'usage intensif.

Mécanisme de cliquet intuitif et très compact permettant aussi de travailler très rapidement.



Fonction cliquet



Le cliquet intégré à fine denture (36 dents) avec un angle de reprise de 10° simplifie et accélère le vissage. Plus besoin de désengager et repositionner l'outil.

Rapide

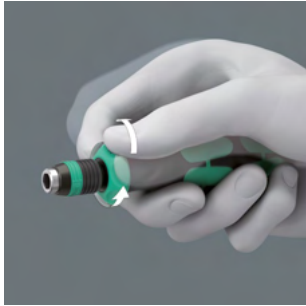

Le mécanisme de cliquet permet aussi une rotation rapide pendant le vissage.

Mécanisme de cliquet dans le manche



Le cliquet à fine denture intégré permet de travailler rapidement et en toute sécurité. Le mécanisme de cliquet est entièrement intégré dans le manche. La petite taille du manche permet d'utiliser le cliquet même en cas de contraintes spatiales importantes.

Inversion de sens



Baguette d'inversion ergonomique.



Kraftform Kompakt 838 RA S Set 1



14 pièces

1 porte-embouts 838 RA S avec fonction cliquet, 13 embouts, nickelage chimique, avec repéreur d'outils « Take it easy » : avec code couleur en fonction des pointes et indication de la taille pour trouver facilement l'embout nécessaire, 1/4", 50 mm de long

05051060001		
●	838 RA S	1x 1/4"x102
⊕	851/4 BTZ	1x PH 1x50; 1x PH 2x50
⊕	855/4 BTZ	1x PZ 1x50; 1x PZ 2x50
⊕	867/4 TORX® BTZ	1x TX 10x50; 1x TX 15x50; 1x TX 20x50; 1x TX 25x50
○	840/4 BTZ	1x 2,5x50; 1x 3,0x50; 1x 4,0x50; 1x 5,0x50
⊖	800/4 BTZ	1x 0,8x5,5x50
	Bande auto-collante 70	1x 50,0x70,0

Kraftform Kompakt 838 RA S Imperial Set 1



14 pièces

1 porte-embouts 838 RA S avec fonction cliquet, 13 embouts, nickelage chimique, avec repéreur d'outils « Take it easy » : avec code couleur en fonction des pointes et indication de la taille pour trouver facilement l'embout nécessaire, 1/4", 50 mm de long

05051065001		
●	838 RA S	1x 1/4"x102
⊕	851/4 BTZ	1x PH 1x50; 1x PH 2x50
⊕	867/4 TORX® BTZ	1x TX 10x50; 1x TX 15x50; 1x TX 20x50; 1x TX 25x50
○	840/4 Z	1x 9/64"x50; 1x 5/32"x50; 1x 3/16"x50; 1x 7/32"x50
⊖	800/4 BTZ	1x 0,8x5,5x50
○	868/4	1x # 1x50; 1x # 2x50
	Bande auto-collante 70	1x 50,0x70,0

838 RA S Porte-embouts avec fonction cliquet, 1/4"



TAKE IT EASY
TOOL FINDER

Repéreur d'outils Wera « Take it easy »

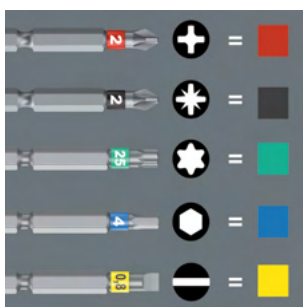

Le repéreur d'outils « Take it easy » avec repérage couleur en fonction des pointes et des poinçons de calibre, pour trouver facilement et rapidement l'outil nécessaire.

Utilisation : pour les embouts à emmanchement hexagonal 1/4"

Version : cliquet à fine denture (36 dents, angle de reprise de 10°) intégré au manche ; admission à six pans creux 1/4" pour embouts à emmanchement hexagonal 1/4", magnétique

Manche : Kraftform avec dispositif antiroulement, multicomposant

05051492001			
●	1/4"	102	84

Kraftform Kompakt 838 RA-R M Set 1



15 pièces

1 porte-embouts 838 RA-R M avec fonction cliquet, 14 embouts, nickelage chimique, 1/4", 89 mm de long

05051061001	
●	838 RA-R M 1x 1/4"x123,5
+	851/4 Z 1x PH 1x89; 1x PH 2x89; 1x PH 3x89 ¹⁾
+	855/4 Z 1x PZ 1x89; 1x PZ 2x89; 1x PZ 3x89 ¹⁾
⊕	867/4 Z TORX® 1x TX 10x89; 1x TX 15x89; 1x TX 20x89; 1x TX 25x89
⊖	840/4 Z 1x 3,0x89; 1x 4,0x89; 1x 5,0x89
⊖	800/4 Z 1x 1,0x5,5x89
	Bande auto-collante 70 1x 50,0x70,0

¹⁾ Lame hexagonale

Kraftform Kompakt 838 RA-R M Imperial Set 1



15 pièces

1 porte-embouts 838 RA-R M avec fonction cliquet, 14 embouts, nickelage chimique, 1/4", 89 mm de long

05051066001	
●	838 RA-R M 1x 1/4"x123,5
+	851/4 Z 1x PH 1x89; 1x PH 2x89; 1x PH 3x89 ¹⁾
⊕	867/4 Z TORX® 1x TX 10x89; 1x TX 15x89; 1x TX 20x89; 1x TX 25x89
⊖	840/4 Z 1x 1/8"x89; 1x 5/32"x89; 1x 3/16"x89
⊖	800/4 Z 1x 1,0x5,5x89
⊖	868/4 1x # 1x89; 1x # 2x89; 1x # 3x89
	Bande auto-collante 70 1x 50,0x70,0

¹⁾ Lame hexagonale

838 RA-R M Porte-embouts avec fonction cliquet, 1/4"



Utilisation : pour embouts à emmanchement hexagonal 1/4" selon DIN ISO 1173-C 6,3 et E 6,3 et des séries Wera 1 et 4

Version : cliquet à fine denture (36 dents, angle de reprise de 10°) intégré au manche ; admission six pans creux 1/4" avec technologie Rapidaptor offrant les fonctions « rapid-in », « rapid-out », « rapid-spin », « chuck-all » et « single-hand », magnétique

Manche : Kraftform avec dispositif antiroulement, multicomposant

05051493001	
●	mm
⊖	mm
	1/4" 123,5 98



Chuck-all



Les porte-embouts à serrage rapide Rapidaptor acceptent les embouts 1/4" aussi bien de type DIN ISO 1173-C 6,3 et E 6,3 (série 1 et 4 Wera).



Rapid-in et self-lock



L'embout s'insère dans le logement sans actionner la douille. L'embout se verrouille automatiquement au contact de la vis ; il est positionné fermement en toute sécurité.

Kraftform Kompakt VDE 17 RA 1*



17 pièces

1 porte-embouts 837 i RA avec fonction cliquet (40 dents, angle de reprise de 9°), 1 porte-embouts 817 VDE, tous deux réservés aux lames interchangeables VDE Wera. 15 lames interchangeables VDE (de 157 mm de long chacune) avec repéreur d'outils « Take it easy » : code couleur en fonction des empreintes et indication de la taille gravée au laser

05006618001	
●	837 i RA 1x 9x115
●	817 VDE 1x 9x98
+	Kraftform Kompakt VDE 62 i 1x PH 1x157; 1x PH 2x157 Take it easy
+	Kraftform Kompakt VDE 65 i 1x PZ 1x157; 1x PZ 2x157 Take it easy
+	Kraftform Kompakt VDE 65 i PZ/S 1x # 1x157; 1x # 2x157 Take it easy
+	Kraftform Kompakt VDE 67 i 1x TX 10x157; 1x TX 15x157; 1x TX 20x157; 1x TX 25x157 Take it easy
+	Kraftform Kompakt VDE 60 i 1x 0,4x2,5x157; 1x 0,8x4,0x157; 1x 1,0x5,5x157; 1x 1,2x6,5x157 Take it easy
+	Kraftform Kompakt VDE 60 iS 1x 0,6x3,5x157 Take it easy

* Livrable à partir de juin 2024

Kraftform Kompakt VDE 17 RA Imperial 1*



17 pièces

1 porte-embouts 837 i RA avec fonction cliquet (40 dents, angle de reprise de 9°), 1 porte-embouts 817 VDE, tous deux réservés aux lames interchangeables VDE Wera. 15 lames interchangeables VDE (de 157 mm de long chacune) avec repéreur d'outils « Take it easy » : code couleur en fonction des empreintes et indication de la taille gravée au laser

05006619001	
●	837 i RA 1x 9x115
●	817 VDE 1x 9x98
+	Kraftform Kompakt VDE 62 i 1x PH 1x157; 1x PH 2x157 Take it easy
+	Kraftform Kompakt VDE 65 i PZ/S 1x # 1x157; 1x # 2x157 Take it easy
+	Kraftform Kompakt VDE 67 i 1x TX 10x157; 1x TX 15x157; 1x TX 20x157; 1x TX 25x157 Take it easy
+	Kraftform Kompakt VDE 60 i 1x 0,4x2,5x157; 1x 0,8x4,0x157; 1x 1,0x5,5x157; 1x 1,2x6,5x157 Take it easy
+	Kraftform Kompakt VDE 60 iS 1x 0,6x3,5x157 Take it easy
+	Kraftform Kompakt VDE 68 i 1x # 1x157; 1x # 2x157 Take it easy

* Livrable à partir de juin 2024

837 i RA Manche Kraftform avec fonction cliquet*



Utilisation : uniquement pour les lames interchangeables VDE Wera

Version : cliquet à fine denture (40 dents, angle de reprise de 9°) intégré au manche

Manche : Kraftform avec dispositif antirotation, multicomposant

	mm	mm
05057490001	9	115

* Livrable à partir de juin 2024



Repéreur d'outils « Take it easy »

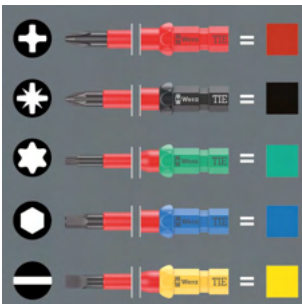

Les lames interchangeables Kraftform Kompakt VDE sont munies du repéreur d'outils « Take it easy ». Le code couleur en fonction des empreintes et l'indication de la taille gravée au laser permettent de trouver rapidement et facilement l'outil nécessaire.

Rotation rapide

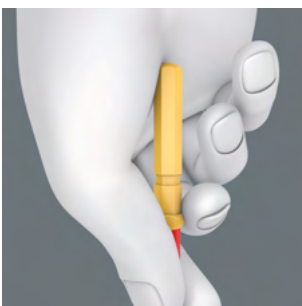

La forme arrondie de l'arrière des lames interchangeables offre une surface d'appui agréable pour la paume de la main. Cela permet une rotation rapide de la lame et l'accélération du vissage.

Le porte-embouts 837 i RA avec fonction cliquet



Le cliquet intégré à fine denture (40 dents avec un angle de reprise de 9°) simplifie et accélère le vissage. Plus besoin de désengager et repositionner l'outil.

Rapide

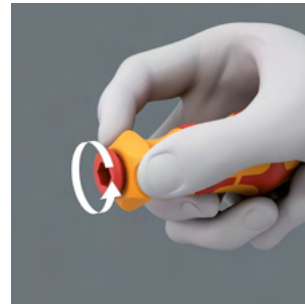

Le mécanisme de cliquet permet aussi une rotation rapide pendant le vissage.

Le porte-embouts 817 VDE

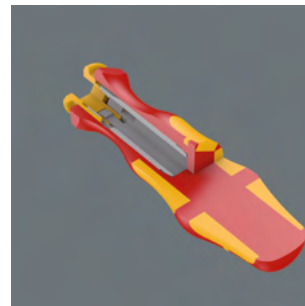

Le porte-embouts est réservé aux lames interchangeables VDE Wera. Manche Kraftform Plus favorisant l'ergonomie au travail et empêchant la formation d'ampoules et de callosités. Les zones dures permettent une vitesse de travail élevée alors que les zones tendres garantissent la transmission de couples élevés.



Contrôle unitaire à 100 %

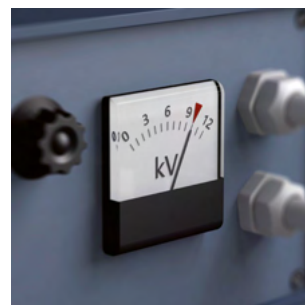

Les jeux Kraftform Kompakt VDE font l'objet d'un contrôle unitaire à 10 000 volts conformément à la norme IEC 60900. Ce découplage de la charge d'essai vous garantit de pouvoir travailler en toute sécurité sous la tension maximale admissible de 1 000 volts.

Nouveau: Lames interchangeables Kraftform
Kompakt VDE avec repéreur d'outils « Take it easy » .



Kraftform Kompakt VDE Big Pack 1



26 pièces

2 porte-embouts 817 VDE Kraftform réservés aux lames interchangeables VDE Wera

24 lames interchangeables VDE (de 157 mm de long chacune) avec repère d'outils « Take it easy » avec code couleur en fonction des empreintes et indication de la taille gravée au laser

Étui enroulable en textile robuste

05006617001	
●	817 VDE 2x 9x98
⊕	Kraftform Kompakt VDE 62 iS Take it easy 1x PH 1x157; 1x PH 2x157
⊕	Kraftform Kompakt VDE 65 iS Take it easy 1x PZ 1x157; 1x PZ 2x157
⊕	Kraftform Kompakt VDE 62 iS PH/S Take it easy 1x # 1x157; 1x # 2x157
⊕	Kraftform Kompakt VDE 65 iS PZ/S Take it easy 1x # 1x157; 1x # 2x157
⊗	Kraftform Kompakt VDE 67 i Take it easy 1x TX 8x157; 1x TX 9x157; 1x TX 10x157; 1x TX 30x157
⊗	Kraftform Kompakt VDE 67 iS Take it easy 1x TX 15x157; 1x TX 20x157; 1x TX 25x157
○	Kraftform Kompakt VDE 64 i Take it easy 1x 2,5x157; 1x 3,0x157; 1x 4,0x157; 1x 5,0x157
●	Kraftform Kompakt VDE 60 i Take it easy 1x 0,4x2,5x157; 1x 1,2x6,5x157
●	Kraftform Kompakt VDE 60 iS Take it easy 1x 0,6x3,5x157; 1x 0,8x4,0x157; 1x 1,0x5,5x157

Kraftform Kompakt VDE 17 Universal 1 Tool Finder



17 pièces

2 porte-embouts 817 VDE Kraftform réservés aux lames interchangeables VDE Wera

15 lames interchangeables VDE (de 157 mm de long chacune) avec repère d'outils « Take it easy » : code couleur en fonction des empreintes et indication de la taille gravée au laser

Sous trousse de ceinture robuste

05006611001	
●	817 VDE 2x 9x98
⊕	Kraftform Kompakt VDE 62 i Take it easy 1x PH 1x157; 1x PH 2x157
⊕	Kraftform Kompakt VDE 65 i Take it easy 1x PZ 1x157; 1x PZ 2x157
⊕	Kraftform Kompakt VDE 65 i PZ/S Take it easy 1x # 1x157; 1x # 2x157
⊗	Kraftform Kompakt VDE 67 i Take it easy 1x TX 10x157; 1x TX 15x157; 1x TX 20x157; 1x TX 25x157
●	Kraftform Kompakt VDE 60 i Take it easy 1x 0,4x2,5x157; 1x 0,8x4,0x157; 1x 1,0x5,5x157; 1x 1,2x6,5x157
●	Kraftform Kompakt VDE 60 iS Take it easy 1x 0,6x3,5x157
	Bande auto-collante 70 1x 50,0x70,0



Sûr et rapide.

Safe-Torque Speed

- Tournevis dynamométrique avec réglage rapide de la valeur de couple
- Réglage simple et rapide de la valeur de couple
- Position fixe (Torque Lock) pour des couples de desserrage/serrage illimités
- Fonction dynamométrique à débrayage sûre pour le serrage droite/gauche
- L'application d'un couple trop élevé est exclue (précision $\pm 10\%$)



Cinq couples de serrage au choix



Cinq couples de serrage au choix et une position fixe (Torque Lock) pour des couples de desserrage/serrage illimités.

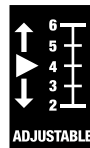

Réglage aisé



Réglage facile des couples de serrage au choix.



Déclat parfaitement audible/tangible

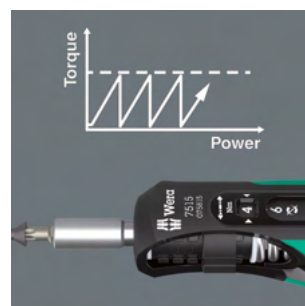

Déclat parfaitement audible/tangible lorsque la valeur de couple paramétrée est atteinte.



7515/16 Krafftform Safe-Torque Speed Universal 1



16 pièces

Pochette pliable avec 1 tournevis dynamométrique 7515 avec réglage rapide et facile de la valeur de couple et 15 embouts extra-rigides (89 mm de long)

05075851001		
	7515	1x 1/4"x2,0x3,0x4,0x5,0x6,0x147,5
	851/4 Z	1x PH 2x89
	867/4 Z TORX® B0	1x TX 10x89; 1x TX 15x89; 1x TX 20x89; 1x TX 25x89; 1x TX 30x89
	867/4 IP TORX PLUS®	1x 10 IPx89; 1x 15 IPx89; 1x 20 IPx89; 1x 25 IPx89; 1x 30 IPx89
	840/4 Z	1x 3,0x89; 1x 4,0x89; 1x 5,0x89; 1x 6,0x89 ¹⁾

¹⁾ Lame hexagonale



7515/7 Krafftform Safe-Torque Speed Bicycle 1



7 pièces

Pochette pliable avec 1 tournevis dynamométrique 7515 avec réglage rapide et facile de la valeur de couple et 6 embouts extra-rigides (50 mm de long), avec repère d'outils « Take it easy » Wera : code couleur en fonction des pointes et indication de la taille pour trouver facilement l'embout nécessaire

05075850001		
	7515	1x 1/4"x2,0x3,0x4,0x5,0x6,0x147,5
	867/4 TORX® BTZ	1x TX 10x50; 1x TX 25x50
	840/4 BTZ	1x 2,5x50; 1x 3,0x50; 1x 4,0x50; 1x 5,0x50

7515 Tournevis dynamométrique Krafftform Safe-Torque Speed, 2-6 Nm



Utilisation : pour les embouts à emmanchement hexagonal 1/4"

Version : cinq couples de serrage maximal au choix et une position fixe ; admission d'embout avec précision : ±10 %. Affichage numérique de la valeur de couple. Débrayage fiable dès que le couple réglé est atteint.

Manche : Krafftform avec dispositif antiroulement, multicomposant

		Nm	Nm	Nm	Nm	mm
05075815001	1/4"	2.0	3.0	4.0	5.0	6.0 147.5



Pour le vissage des plaquettes de coupe



Le jeu d'outils est spécialement conçu pour le vissage de plaquettes de coupe en carbure de tungstène. Le tournevis dynamométrique Safe-Torque Speed 7510 avec ses cinq couples au choix recommandés par les principaux fabricants d'outils en carbure de tungstène permet un serrage contrôlé des plaquettes de coupe remplaçables.

7510/14 Jeu d'outils Safe-Torque Speed pour plaquettes de coupe en carbure de tungstène



7510 Tournevis dynamométrique Kraftform Safe-Torque Speed, 1-3 Nm

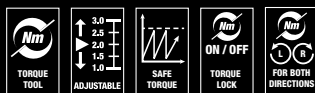

Utilisation : pour les embouts à emmanchement hexagonal 1/4"

Versión : cinq couples de serrage maximal au choix et une position fixe ; admission d'embout avec précision : $\pm 10\%$. Affichage numérique de la valeur de couple. Débrayage fiable dès que le couple réglé est atteint.

Manche : Kraftform avec dispositif antiroulement, multicomposant

	1/4"					
	Nm	Nm	Nm	Nm	Nm	mm
05075810001	1.0	1.5	2.0	2.5	3.0	147.5

14 pièces

Pochette pliable avec 1 tournevis dynamométrique Safe-Torque Speed 7510 avec réglage rapide et facile de la valeur de couple et 13 embouts extra-rigides (25 mm de long) pour vis TORX®, TORX PLUS® et vis à six pans creux

Spécialement conçu pour le changement facile des plaquettes de coupe en carbure de tungstène.

05075840001		
	7510	1x 1/4"x1,0x1,5x2,0x2,5x3,0x147,5
	867/1 IP TORX PLUS®	1x 7 IPx25; 1x 8 IPx25; 1x 9 IPx25; 1x 10 IPx25; 1x 15 IPx25
	867/1 TORX®	1x TX 7x25; 1x TX 8x25; 1x TX 9x25; 1x TX 10x25; 1x TX 15x25
	840/1 Z	1x 2,0x25; 1x 2,5x25; 1x 3,0x25

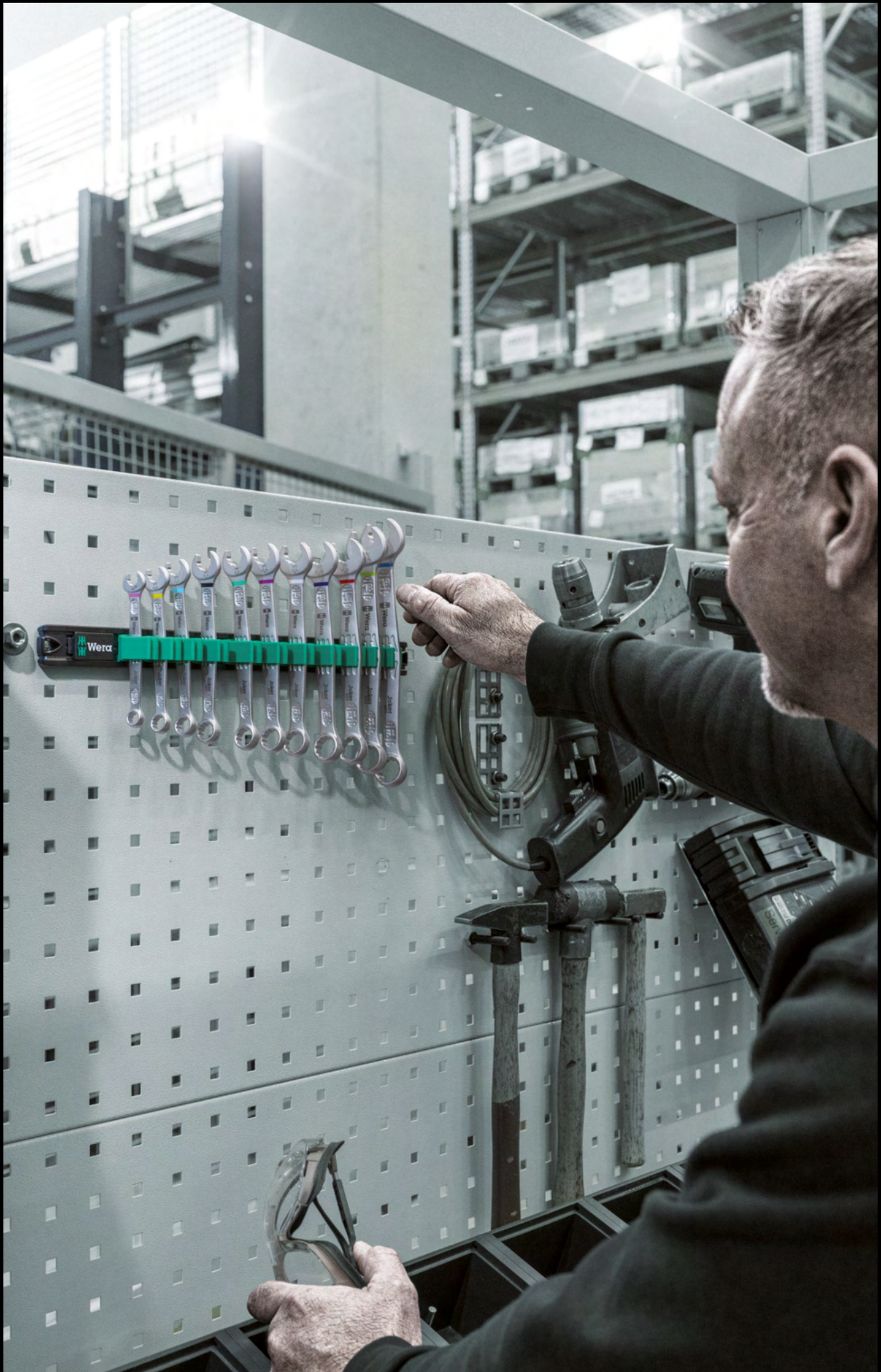

9630 Barre magnétique 6000 Joker 1 Jeu de clés mixtes à cliquet



Jeu de clés mixtes à cliquet, tailles métriques

11 pièces

Sur barre de fixation

05020014001	
6000 Joker	1x 8x144; 1x 10x159; 1x 11x165; 1x 12x170,7; 1x 13x177; 1x 14x188; 1x 15x200; 1x 16x212; 1x 17x224; 1x 18x235; 1x 19x246
9610	1x 30,0x370,0

9631 Barre magnétique 6000 Joker 2 Jeu de clés mixtes à cliquet



Jeu de clés mixtes à cliquet, tailles métriques

5 pièces

Sur barre de fixation

05020015001	
6000 Joker	1x 8x144; 1x 10x159; 1x 13x177; 1x 17x224; 1x 19x246
9610	1x 30,0x370,0

Fixation sûre des outils

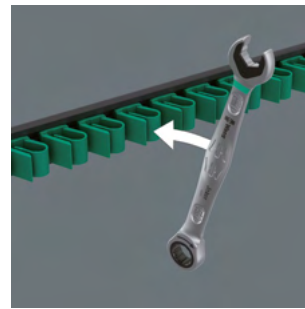

La barre d'attache en profilé d'aluminium haut de gamme peut accueillir jusqu'à 11 clés mixtes. Les outils sont maintenus par des ressorts puissants.



Fixation par aimant

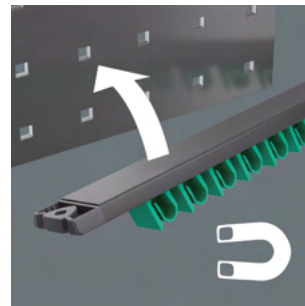

La barre d'attache peut se fixer solidement aux surfaces métalliques grâce à son aimant puissant.

Fixation avec vis



La barre peut aussi être vissée sur un mur.



Clé mixte à cliquet Joker 6000



La fonction de retenue offerte par Joker vous permet de guider directement écrous et vis sur le lieu de mise en œuvre, de manière totalement sûre. L'approche du filetage s'opère avec rapidité et assurance. Joker évite efficacement toute chute de la vis ou de l'écrou – et aux recherches fastidieuses qui s'en suivent.

9632 Barre magnétique 6000 Joker Imperial 1 Jeu de clés mixtes à cliquet

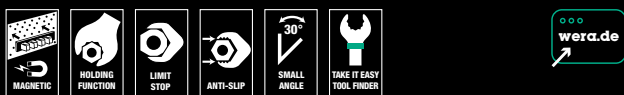

Jeu de clés mixtes à cliquet, tailles impériales

8 pièces

Sur barre de fixation

05020016001	
6000 Joker Imperial	1x 5/16"x144; 1x 3/8"x159; 1x 7/16"x165; 1x 1/2"x177; 1x 9/16"x188; 1x 5/8"x212; 1x 11/16"x235; 1x 3/4"x246
9610	1x 30,0x370,0

9641 Barre magnétique 6003 Joker 2 Jeu de clés mixtes

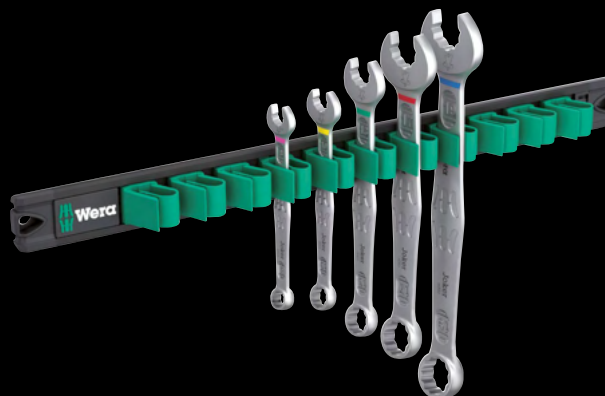
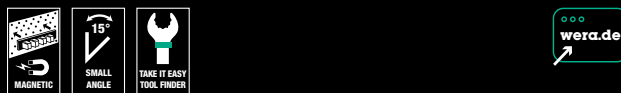

Jeu de clés mixtes, tailles métriques, côté fourche coudé à 7,5°

5 pièces

Sur barre de fixation

05020234001	
6003 Joker	1x 8x115; 1x 10x125; 1x 13x160; 1x 17x190; 1x 19x230,0
9610	1x 30,0x370,0

9640 Barre magnétique 6003 Joker 1 Jeu de clés mixtes

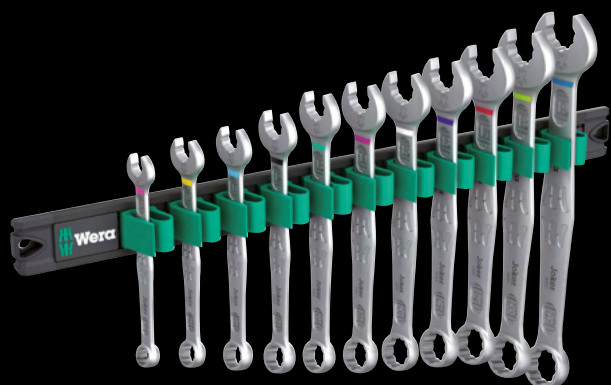
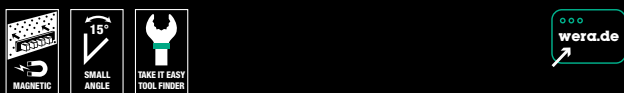

Jeu de clés mixtes, tailles métriques, côté fourche coudé à 7,5°

11 pièces

Sur barre de fixation

05020233001	
6003 Joker	1x 8x115; 1x 10x125; 1x 11x135; 1x 12x148; 1x 13x160; 1x 14x167; 1x 15x174; 1x 16x182; 1x 17x190; 1x 18x210; 1x 19x230,0
9610	1x 30,0x370,0

9642 Barre magnétique 6003 Joker Imperial 1 Jeu de clés mixtes

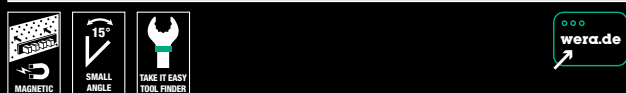

Jeu de clés mixtes, tailles impériales, côté fourche coudé à 7,5°

8 pièces

Sur barre de fixation

05020235001	
6003 Joker système impérial	1x 5/16"x115; 1x 3/8"x125; 1x 7/16"x135; 1x 1/2"x160; 1x 9/16"x167; 1x 5/8"x182; 1x 11/16"x210; 1x 3/4"x230,0
9610	1x 30,0x370,0

9610 Barre magnétique Joker pouvant accueillir jusqu'à 11 clés à fourche, vide

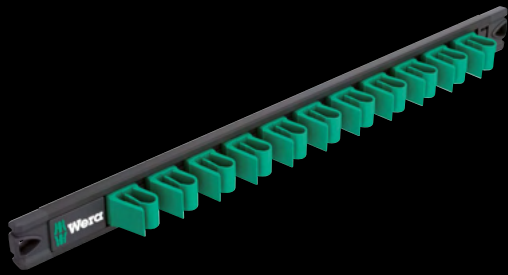

1 barre magnétique, vide. Peut accueillir jusqu'à 11 clés à fourche Joker. La barre magnétique permet la fixation temporaire sur les surfaces métalliques. La barre peut aussi être vissée au mur. Grâce à ses attaches solides, la barre permet la fixation fiable et la saisie facile des outils.

	mm	mm
05136413001	30.0	370.0

Fixation sûre des outils

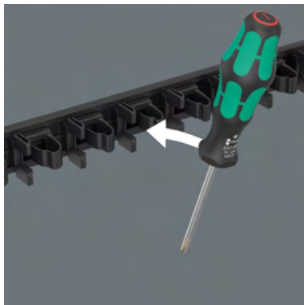

La barre d'attache en plastique peut accueillir jusqu'à 9 tournevis Kraftform. Les outils sont maintenus par des ressorts puissants.

Fixation par aimant

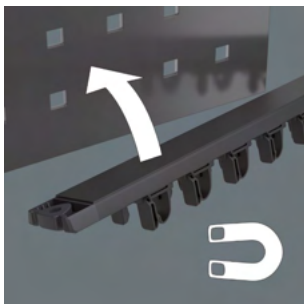

La barre d'attache peut se fixer solidement aux surfaces métalliques grâce à son aimant puissant.

Fixation avec vis



La barre peut aussi être vissée sur un mur.

9650 Barre magnétique jeu de tournevis Kraftform



9 pièces

6 tournevis Kraftform série 300 ; pour vis Phillips et Pozidriv (avec Lasertip) et vis TORX®. 1 tournevis Kraftform pour vis à fente série 100 VDE avec lame à diamètre réduit. Avec repéreur d'outils « Take it easy » : code couleur en fonction des empreintes et indication de la taille. 2 tournevis-burin pour vis à fente ; pour visser, buriner, mortaiser. 1 barre d'attache pouvant être fixée aux surfaces métalliques par des aimants. La barre peut aussi être vissée au mur.

	mm	mm
05051012001		
⊖	932 A	1x 1,0x5,5x100; 1x 1,2x7,0x125
⊕	350	1x PH 2x100
⊕	355	1x PZ 1x80; 1x PZ 2x100
⊗	367 TORX®	1x TX 20x100; 1x TX 25x100
⊖	335	1x 0,8x4,0x100
⊖	160 IS VDE	1x 0,6x3,5x100
	9611	1x 30,0x400,0

9611 Barre magnétique pouvant accueillir jusqu'à 9 tournevis Kraftform, vide

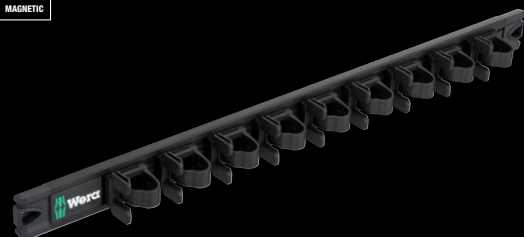

1 barre magnétique, vide. Peut accueillir jusqu'à 9 tournevis Kraftform. La barre magnétique permet la fixation temporaire sur les surfaces métalliques. Grâce à ses attaches solides, la barre permet la fixation fiable et la saisie facile des outils. La barre peut aussi être vissée au mur.

	mm	mm
05136414001	30.0	400.0



9620 Trousse de ceinture Set 1



9 pièces

5 tournevis Kraftform Serie 300 ; pour vis Phillips et Pozidriv (avec Lasertip) et vis TORX®. 3 tournevis Kraftform Serie 100 VDE ; pour vis cruciformes Phillips (avec Lasertip) et vis à fente. Avec repéreur d'outils « Take it easy » : code couleur en fonction des empreintes et indication de la taille. 1 tournevis-burin pour vis à fente ; pour visser, buriner, mortaiser. 1 étui robuste et indéformable à fixer à la ceinture.

05136032001		
+	350	1x PH 1x80; 1x PH 2x100
+	355	1x PZ 2x100
TORX	367 TORX®	1x TX 20x100; 1x TX 25x100
-	932 A	1x 1,2x7,0x125
+	162 i VDE PH	1x PH 1x80; 1x PH 2x100
-	160 i VDE	1x 0,6x3,5x100 ¹⁾
	9522	1x 170,0x240,0

¹⁾ sans Lasertip

9622 Trousse de ceinture Set 3



7 pièces

3 tournevis Kraftform série 100 VDE ; pour tournevis pour vis à empreinte carrée et vis à fente. 3 tournevis Kraftform série 1800 ; pour vis Phillips et vis à fente (avec Lasertip et Ball-Grip). Avec repéreur d'outils « Take it easy » : code couleur en fonction des empreintes et indication de la taille. 1 tournevis-burin pour vis à fente ; pour visser, buriner, mortaiser. 1 étui robuste et indéformable à fixer à la ceinture.

05300306001		
+	1850 PH	1x PH 1x80; 1x PH 2x100
-	1834	1x 1,0x6,0x100
-	932 A	1x 1,0x5,5x100
-	160 i VDE	1x 0,6x3,5x100 ¹⁾
○	168 i VDE	1x # 1x80; 1x # 2x100
	9522	1x 170,0x240,0

¹⁾ sans Lasertip

9621 Trousse de ceinture Set 2



7 pièces

3 tournevis Kraftform série 100 VDE ; pour vis Phillips (avec Lasertip) et vis à fente. 3 tournevis Kraftform série 1800 ; pour vis cruciformes Phillips et vis à fente (avec Lasertip et Ball-Grip). Avec repéreur d'outils « Take it easy » : code couleur en fonction des empreintes et indication de la taille. 1 tournevis-burin pour vis à fente ; pour visser, buriner, mortaiser. 1 étui robuste et indéformable à fixer à la ceinture.

05136033001		
+	1850 PH	1x PH 1x80; 1x PH 2x100
-	1834	1x 1,0x6,0x100
-	932 A	1x 1,0x5,5x100
+	162 i VDE PH	1x PH 1x80; 1x PH 2x100
-	160 i VDE	1x 0,6x3,5x100 ¹⁾
	9522	1x 170,0x240,0

¹⁾ sans Lasertip

À accrocher à la ceinture



La trousse de ceinture est en matériau robuste et peut se fixer à la ceinture.



Kraftform Ball-Grip pour couples élevés



Le manche ergonomique Kraftform Ball-Grip offre une excellente prise en main. Sa forme bombée permet la transmission de couples élevés lors du vissage.

Un véritable rack multifonction.

950/9 Hex-Plus Multicolour 3 Jeu de clés coudées, métriques, BlackLaser

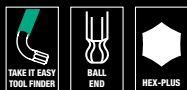

9 pièces, en rack à poser sur la table ou à fixer au mur à l'aide du support mural/pied 9109 ; clip intégré amovible 9539 à emporter en déplacement, bloc de magnétisation intégré amovible 9538 pour magnétiser et démagnétiser les pointes d'outils

Utilisation : vis à six pans creux

Version : surface BlackLaser, gainage plastique. Toutes les clés sont faciles à repérer grâce au code couleur et à l'indication de la taille.

Pointe : Hex-Plus, tête sphérique hexagonale sur la branche longue

05133165001	
○	950 SPKL Multicolour 1x 1,5x90; 1x 2,0x101; 1x 2,5x112; 1x 3,0x123; 1x 4,0x137; 1x 5,0x154; 1x 6,0x172; 1x 8,0x195; 1x 10,0x224
	9539
	9109
	9538

950/9 Hex-Plus 8 Jeu de clés coudées, métriques, chromées



9 pièces, en rack à poser sur la table ou à fixer au mur à l'aide du support mural/pied 9109 ; clip intégré amovible 9536 à emporter en déplacement, bloc de magnétisation intégré amovible 9538 pour magnétiser et démagnétiser les pointes d'outils

Utilisation : vis à six pans creux

Version : chromée

Pointe : Hex-Plus, tête sphérique hexagonale sur la branche longue

05022102001	
○	950 PKL 1x 1,5x90 ¹⁾ ; 1x 2,0x100; 1x 2,5x112; 1x 3,0x126; 1x 4,0x140; 1x 5,0x160; 1x 6,0x180; 1x 8,0x200; 1x 10,0x219
	9109
	9536
	9538

¹⁾ hexagonal standard



Hex-Plus

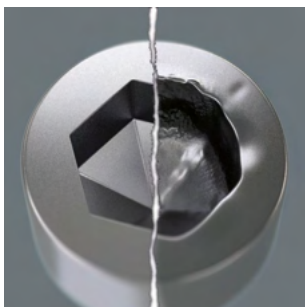

Le problème des vis à six pans creux tient à la finesse des surfaces d'appui sur lesquelles s'opère la transmission de la force depuis l'outil. Résultat : la tête de vis peut être endommagée. Les outils Hex-Plus possèdent des surfaces d'appui plus larges qui empêchent ce problème. Le couple transmis

peut être jusqu'à 20% plus élevé. Bon à savoir: les outils Hex-Plus s'utilisent sur toutes les vis à six pans creux standard !

Rangement intelligent pour les clés coudées



Le rack pour les clés coudées peut être posé sur la table ou fixé au mur.

Clip pour les déplacements

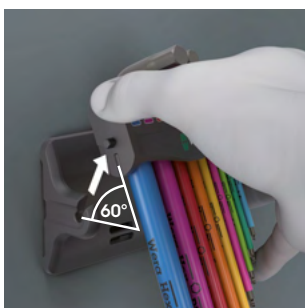

Le clip est amovible, les clés coudées peuvent donc aussi être utilisées en déplacement.

Bloc de magnétisation amovible

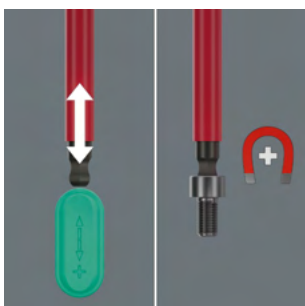

Le rack contient un bloc de magnétisation amovible permettant de magnétiser (et de démagnétiser) les vis et les pointes d'outils.



950/9 Hex-Plus Multicolour Imperial 3 Jeu de clés coudées, système impérial, BlackLaser



9 pièces, dans un clip bicomposant

Utilisation : vis à six pans creux

Version : surface BlackLaser, gainage plastique. Toutes les clés sont faciles à repérer grâce au code couleur et à l'indication de la taille.

Pointe : Hex-Plus, tête sphérique hexagonale sur la branche longue

05022641001	
	950 SPKS Multicolour
	1x 5/64"x50; 1x 3/32"x56; 1x 1/8"x63; 1x 5/32"x71; 1x 3/16"x80; 1x 7/32"x90; 1x 1/4"x100; 1x 5/16"x112; 1x 3/8"x125



9532 Jeu d'atelier avec dérive-chaîne



Pour le maillon le plus faible.

20 pièces

1 cliquet à embout Wera Zyklop Mini 1, acier massif forgé ; pour l'admission d'embouts à emmanchement hexagonal 1/4" selon DIN ISO 1173-C 6,3 et E 6,3 et des séries Wera 1 et 4, 1 porte-embouts 816 R, 1 dérive-chaîne, 1 crochet de chaîne, jeu de goupilles de rechange pour dérive-chaîne, 1 pince à attache rapide, 10 embouts de 89 mm de long, 2 embouts de 25 mm de long, 1 pochette pliable robuste

05136042001	
	8001 A 1x 1/4"x87,0
	816 R 1x 1/4"x119
	851/4 Z 1x PH 1x89; 1x PH 2x89
	867/4 Z TORX® 1x TX 10x89; 1x TX 25x89
	840/4 Z 1x 2,0x89; 1x 2,5x89; 1x 3,0x89; 1x 4,0x89; 1x 5,0x89; 1x 6,0x89 ¹⁾
	840/1 Z 1x 5,0x25; 1x 8,0x25
	9512 Crochet de chaîne
	9513 Détacheur de chaîne
	9533 Pince à chaîne pour attaches rapides 1x 167,5
	9534 3x 15,0

¹⁾ Lame hexagonale

Outils pour chaîne

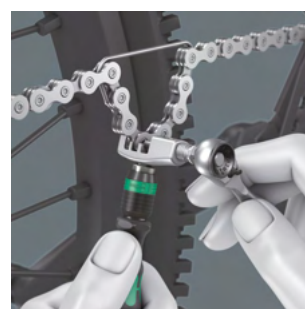

Les outils inclus permettent de desserrer les chaînes et de les raccorder à nouveau ; pour ouvrir et fermer les chaînes de vélos. Compatible avec les chaînes single speed et jusqu'à 12 vitesses.

Pince à attache rapide

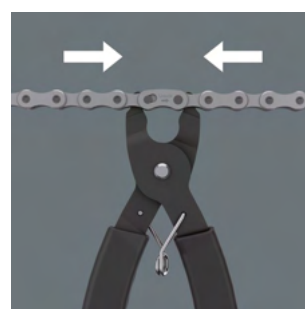

La pince à attache rapide facilite l'ouverture de la chaîne pour le nettoyage ou le remplacement de maillons.

9540 Kraffform XL Bottle Set



Jeu de tournevis 17 pièces ; avec bidon Elite Fly.

2 tournevis-burin pour visser, buriner et mortaiser, 2 tournevis Kraffform avec pointe Lasertip pour vis Phillips, 2 tournevis Kraffform pour vis TORX®, 2 tournevis Kraffform VDE, 160 iS avec lame à diamètre réduit et isolation intégrée pour vis à fente, 162 i avec pointe Lasertip, 6 embouts Bitorsion, 1 porte-embouts, 1 Bit-Check, vide.

05100028001		
	9541 Bidon	1x 550
⊖	932 A	1x 1,0x5,5x100; 1x 1,2x7,0x125
⊕	350	1x PH 1x80; 1x PH 2x100
⊗	367 TORX®	1x TX 20x100; 1x TX 25x100
⊖	160 iS VDE	1x 0,6x3,5x100
⊕	162 i VDE PH	1x PH 2x100
	Bit-Check 7 Tool Finder 1, vide	
⊙	893/4/1 K	1x 1/4"x50
⊕	851/1 BTZ	1x PH 2x25
⊕	855/1 BTZ	1x PZ 1x25; 1x PZ 2x25
⊗	867/1 TORX® BTZ	1x TX 15x25; 1x TX 20x25; 1x TX 25x25

Bidon pour activités en plein air



Bidon Elite Fly au design Wera d'une capacité de 550 ml. Parfait pour les activités de plein air. Il tient dans tous les porte-bidon de vélo standard.

Embouts et porte-embouts dans le Bit-Check



Les Bit-Checks de Wera sont extrêmement compacts et donc idéaux lors des interventions mobiles.

Bit-Check 30 TX Universal 1 SB



**MAINTENANT SOUS
CARTON POUR LA VENTE
EN LIBRE-SERVICE**

1 porte-embouts universel avec douille en acier inoxydable et puissant aimant permanent, 29 embouts, extra-rigide, usage universel.

05057900001	
1x Bit-Check 30 TX Universal 1	
● 899/4/1	1x 1/4"x50
♻ 867/1 TORX®	3x TX 10x25; 5x TX 15x25; 8x TX 20x25; 7x TX 25x25; 4x TX 30x25; 2x TX 40x25

Bit-Check 30 Wood 2 SB



**MAINTENANT SOUS
CARTON POUR LA VENTE
EN LIBRE-SERVICE**

1 porte-embouts universel avec douille en acier inoxydable et puissant aimant permanent, 29 embouts, extra-rigide, usage universel.

05057438001	
1x Bit-Check 30 Wood 2	
● 899/4/1	1x 1/4"x50
⊕ 851/1 Z	1x PH 2x25
⊕ 855/1 Z	2x PZ 1x25; 5x PZ 2x25; 2x PZ 3x25
♻ 867/1 TORX®	3x TX 10x25; 4x TX 15x25; 4x TX 20x25; 4x TX 25x25; 3x TX 30x25; 1x TX 40x25

Bit-Check 30 Metal 1 SB



**MAINTENANT SOUS
CARTON POUR LA VENTE
EN LIBRE-SERVICE**

1 porte-embouts universel avec douille en acier inoxydable et puissant aimant permanent, 29 embouts, extra-rigide, usage universel.

05057440001	
1x Bit-Check 30 Metal 1	
● 899/4/1	1x 1/4"x50
⊕ 851/1 Z	3x PH 1x25; 3x PH 2x25; 2x PH 3x25
⊕ 855/1 Z	3x PZ 1x25; 3x PZ 2x25; 3x PZ 3x25
♻ 867/1 TORX®	1x TX 10x25; 1x TX 15x25; 1x TX 20x25; 1x TX 25x25; 1x TX 30x25; 1x TX 40x25
⊖ 800/1 Z	1x 0.6x4.5x25; 1x 1.0x5.5x25; 1x 1.2x6.5x25
○ 840/1 Z	1x 4.0x25; 1x 5.0x25; 1x 6.0x25

Porte-embouts universel à douille en acier inoxydable



À jonc d'arrêt et puissant aimant permanent pour un positionnement particulièrement sûr de l'embout dans le support.

Prêt à l'emploi



Au poste de travail, les Bit-Checks peuvent être positionnés debout et sont donc toujours à portée de main et prêts à l'emploi.

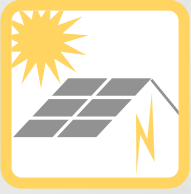

9524 Jeu d'outils de montage photovoltaïque 1



Jeu de 7 outils pour le montage d'installations photovoltaïques. 1 tournevis dynamométrique 7442 (manche revolver) pour la plage de mesure 3,0-6,0 Nm. 1 porte-embouts Rapidaptor 889/4/1 F avec fonction de rotation rapide pour mouvement de reprise particulièrement rapide sans désengagement lors du serrage à droite. 1 clé mixte 6003 Joker. 2 clés de montage pour connecteurs solaires MC4 (multicontact). 1 douille 1/2" (fendue) taille 17 pour le montage de connecteurs encastrables. 1 tige d'outil (adaptateur 1/4" vers 1/2") pour douilles à main.

05136043001	
●	7400 manche 1x 7442, 3,0-6,0 Nm « revolver »
●	8790 HMC 1x 17,0x76,0 Deep fendue
○ ○	870/4 A 1x 1/2"x1/2"x72
● ○	889/4/1 F 1x 1/4"x64
	6003 Joker 1x 17x190
	9108 2x 115
	Bande auto-collante 120 1x 50,0x120,0

9108/2 Set Clé de montage pour connecteurs MC4



Utilisation : pour serrer et desserrer les liaisons par câbles et pour desserrer le dispositif de blocage de la liaison ; connecteur solaire MC4 (multicontact).

Version : plastique renforcé de fibre de verre

05136700001	
9108	2x 115

Pour le montage d'installations solaires



Le jeu contient les outils nécessaires pour le montage d'installations solaires comme des tournevis dynamométriques, clés mixtes et clés de montage pour connecteurs solaires.

Réglage aisé

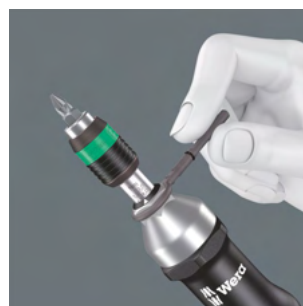

Réglage aisé de la valeur de couple requise, à la main.

Clés de montage pour connecteurs solaires MC4

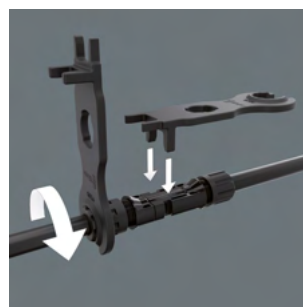

Pour serrer et desserrer les liaisons par câbles et pour desserrer le dispositif de verrouillage de la liaison.

Douille fendue



Spécialement conçu pour le montage de capteurs de température, thermostats et autres éléments raccordés par le haut ou sur le côté.



9530 Jeu de clé dynamométrique pour pompes à chaleur/climatiseurs



4 pièces ; dans une housse textile compacte et très robuste qui protège les surfaces. Volume et poids faibles pour une meilleure mobilité.

1 clé dynamométrique Click-Torque X 7 avec admission 14x18 mm pour outils interchangeables, plage de mesure 10-100 Nm, précision $\pm 4\%$ de la valeur réglée, selon DIN EN ISO 6789-1:2017-07, pour le serrage à droite et à gauche ; réglage simple et sûr du couple souhaité, avec cliquetis audible et perceptible à chaque graduation (réglage fin uniquement en newtons-mètres), déclenchement audible et perceptible dès que l'on atteint la valeur réglée, manche ergonomique bicomposant ; 3 clés à fourche interchangeables auto-ajustables Joker 7880 avec fonction cliquet.

05136076001	Click-Torque X 7	1x 14x18, 10-100 Nm
	7880 Joker XXL	1x 14x18x24-32x ¹⁵ / ₁₆ "-1 1/4"x113,5
	7880 Joker XL	1x 14x18x19-24x ³ / ₄ "-1 ⁵ / ₁₆ "x95,0
	7880 Joker L	1x 14x18x16-19x ⁹ / ₁₆ "-3 ³ / ₄ "x85,5

Pour les conduites de climatisation



Le jeu 9530 permet de serrer correctement les raccords visés utilisés dans les conduites des systèmes de réfrigération et de climatisation et des pompes à chaleur.



Auto-ajustable automatiquement et sans paliers



Grâce à ses mors parallèles à réglage automatique sans paliers, la clé Joker 7880 couvre toutes les dimensions du domaine d'application concerné. La clé s'ajuste d'elle-même, sans réglage, à la taille nécessaire au contact de l'écrou ou de la vis.



Joker 7880 : mécanisme de cliquet pour travailler rapidement



La fonction cliquet dans la fourche assure un vissage rapide et continu sans désengagement de la clé.

Clé dynamométrique Click-Torque X 7 pour outils interchangeables, 10-100 Nm



Utilisation : pour le serrage à droite et à gauche

Précision : $\pm 4\%$ de la valeur réglée, selon DIN EN ISO 6789-1:2017-07

Version : avec admission pour outils interchangeables 14x18 mm ; réglage simple et sûr du couple souhaité, avec cliquetis audible et perceptible à chaque graduation (réglage fin uniquement en newtons-mètres), déclenchement audible et perceptible dès que l'on atteint la valeur réglée

Manche : ergonomique bicomposant

	Nm	Nm	lbf. ft.	mm	S _k	l _k	mm	mm	mm	mm	mm	mm	mm	mm	mm
05075657001	14x18	10-100	0.5 - 7-73	372	25.5	329.0	140	47	29	20	14 41/64"	5 33/64"	1 27/32"	1 9/64"	25/32"

S_k = Longueur du centre de rotation à la butée de la clé ; l_k = Bras de levier du centre du manche au centre de rotation

7880 Joker XXL Clé à fourche interchangeable auto-ajustable pour largeur de clé 24-32 mm, 14x18 mm



Utilisation : vis à tête hexagonale et écrous hexagonaux

Emmanchement : 14x18 mm ; pour clés dynamométriques de la série Click-Torque X et XP avec admission 14x18 mm

Version : clé à fourche auto-ajustable avec fonction cliquet ; côté fourche réglable, mors lisses parallèles ; angle de reprise de 30° grâce aux prismes de la fourche

	mm	mm	mm	mm
05020173001	14x18	24-32	15/16"-1 1/4"	113.5

7880 Joker XL Clé à fourche interchangeable auto-ajustable pour largeur de clé 19-24 mm, 14x18 mm



Utilisation : vis à tête hexagonale et écrous hexagonaux

Emmanchement : 14x18 mm ; pour clés dynamométriques de la série Click-Torque X et XP avec admission 14x18 mm

Version : clé à fourche auto-ajustable avec fonction cliquet ; côté fourche réglable, mors lisses parallèles ; angle de reprise de 30° grâce aux prismes de la fourche

	mm	mm	mm	mm
05020172001	14x18	19-24	3/4"-15/16"	95.0

7880 Joker L Clé à fourche interchangeable auto-ajustable pour largeur de clé 16-19 mm, 14x18 mm



Utilisation : vis à tête hexagonale et écrous hexagonaux

Emmanchement : 14x18 mm ; pour clés dynamométriques de la série Click-Torque X et XP avec admission 14x18 mm

Version : clé à fourche auto-ajustable avec fonction cliquet ; côté fourche réglable, mors lisses parallèles ; angle de reprise de 30° grâce aux prismes de la fourche

	mm	mm	mm	mm
05020171001	14x18	16-19	5/8"-3/4"	85.5

Une nouvelle solution pour le réglage correct du couple

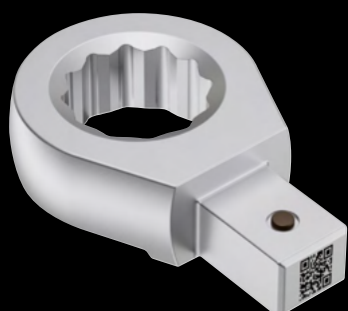
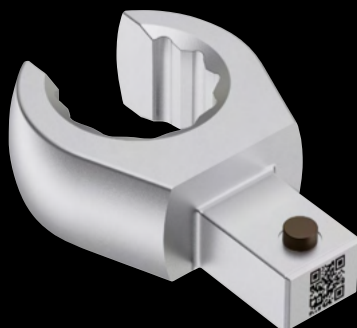

Le problème :

Les outils interchangeables pour les outils dynamométriques ont différentes géométries, ce qui modifie la valeur de couple à régler. Pour arriver à la valeur de réglage correcte, les géométries doivent être entrées dans une formule : c'est fastidieux et souvent impossible à faire sur le terrain.

La solution :

Des codes QR (qui comprennent les valeurs requises) sur les outils dynamométriques et les outils interchangeables. Scanner le code QR → Saisir la valeur de couple requise en Nm → Lire la valeur effective en Nm à régler : le tour est joué. Et ce, sans application.

www.wera.de/torque-advisor

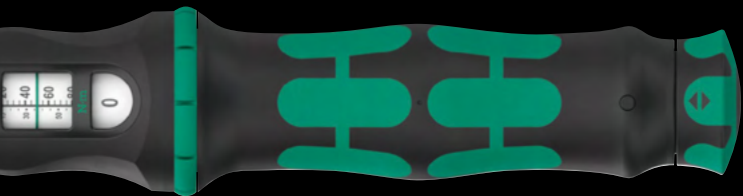

Étalonnage de la clé dynamométrique Click-Torque X

L'outil a été calibré à l'aide d'un adaptateur d'essai dont la longueur de référence est notée « S_k ». Si l'outil interchangeable fait varier la longueur « S », le couple sera modifié selon la formule.

$$M_s = \frac{M_A \times l_k}{l_k + (S - S_k)}$$

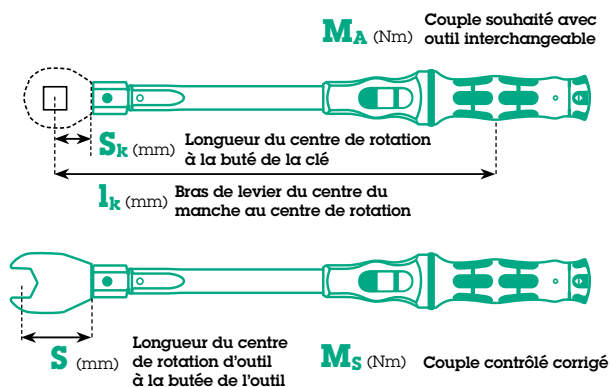

NOUVEAU

Déterminer facilement et sans erreur la valeur de couple



Le code QR gravé au laser et protégé contre l'abrasion facilite le calcul de la valeur de couple correcte selon la clé dynamométrique et l'outil interchangeable utilisés. Il suffit de le scanner avec un smartphone ou une tablette (le cas échéant, les deux codes QR : clé dynamométrique et outil interchangeable). Un site (pas une application !) s'ouvre automatiquement, qui reconnaît les outils scannés. Il suffit ensuite de saisir la valeur de couple nécessaire : la valeur corrigée est automatiquement calculée. Il n'est plus nécessaire d'avoir recours à une formule de correction/à des calculs.



Safe-Torque A 1 SHK Set 1, carré 1/4", 2-12 Nm



Le mécanisme de débrayage empêche l'application de couples trop élevés



La clé dynamométrique Safe-Torque A 1 est équipée d'un mécanisme de débrayage. L'outil ne peut pas dépasser le couple réglé de sorte que l'application d'un couple trop élevé est exclue.



Fonction Torque Lock



La fonction dynamométrique peut être désactivée. La clé dynamométrique Safe-Torque peut aussi être utilisée comme cliquet standard avec des couples élevés et pour certaines applications nécessitant un angle de rotation.



Pour serrage à droite et à gauche



La clé dynamométrique Safe-Torque convient au serrage à droite et à gauche au couple réglé. Lorsque la fonction Torque Lock est désactivée, le serrage et le desserrage s'effectuent sans couple.



20 pièces ; dans une housse textile compacte et très robuste qui protège les surfaces. Volume et poids faibles pour une meilleure mobilité.

1 clé dynamométrique Safe-Torque A 1 avec carré d'entraînement 1/4", plage de mesure 2-12 Nm ; pour le serrage contrôlé à droite et à gauche ; serrage et desserrage avec et sans couple, fonction dynamométrique désactivable (fonction Torque Lock) ; 72 dents ; faible angle de reprise de 5° ; réglage simple et sûr du couple souhaité, avec cliquetis audible et perceptible à chaque graduation, mécanisme de débrayage dès que l'on atteint la valeur de couple réglée ; manche ergonomique bicomposant ; 8 douilles Zyklop, 9 douilles-embouts Zyklop (six pans creux, TORX®), 1 rallonge Zyklop avec bague de rotation rapide, courte

05136073001		
⊖	Safe-Torque A 1	1x 1/4", 2-12 Nm
⊙	8790 HMA	1x 5,5x23,0; 1x 6,0x23,0; 1x 7,0x23,0; 1x 8,0x23,0; 1x 10,0x23,0; 1x 11,0x23,0; 1x 12,0x23,0; 1x 13,0x23,0
⊕	8767 A HF	1x TX 15x28,0; 1x TX 20x28,0; 1x TX 25x28,0; 1x TX 30x28,0
⊖	8740 A HF	1x 3,0x28,0; 1x 4,0x28,0; 1x 5,0x28,0; 1x 6,0x28,0; 1x 8,0x28,0
	Belt A 0/9	1x 39,0x238,0
⊙	8794 SA	1x 1/4"x75,0
	Bande auto-collante 240	1x 50,0x240,0

9529 C SB Clé étagée 1/2"



Emmancement : 1/2"

Utilisation : pour tous les vissages et raccords courants sur les vannes de radiateurs, thermostats, raccords d'évacuation, etc.

Version : 5 étages : 3/8", 7/16", 1/2", 16 et 21 mm ; acier chrome-vanadium, chromage mat

05136074001		
		mm
	88,0	

Wera 2go SHK 1 Jeu d'outils pour plomberie, chauffage et climatisation



Wera 2go SHK 1 : Pour plomberie, chauffage et climatisation



Jeu complet de 30 outils dans la valise porte-outils compacte Wera 2go pour les interventions mobiles en plomberie, chauffage et climatisation.

Clé étagée à 5 étages



La clé étagée (1/2") est conçue pour tous les vissages et raccords courants sur les vannes de radiateurs, thermostats, raccords d'évacuation, etc. 5 étages (3/8", 7/16", 1/2", 16 et 21 mm).

30 outils, jeu d'outils pour plomberie, chauffage et climatisation ; 1 valise porte-outils indéformable et robuste Wera 2go 2 avec système à scratch se fixant à d'autres composants Wera 2go et étuis et housses textiles Wera avec zone scratch, dont 1 carquois amovible avec poignée et différents diviseurs à scratch permettant d'aménager jusqu'à 5 compartiments internes, 1 tournevis-burin pour visser, buriner et mortaiser, 4 tournevis VDE, 2 tournevis à douille avec lame creuse, 1 cliquet Wera Zyklop Metal Switch (1/2"), 4 douilles Zyklop (1/2"), 1 Belt C (sangle textile), pouvant accueillir jusqu'à 6 douilles, vide, 4 clés double fourche Joker, 1 jeu de clés coudées pour vis à six pans creux 950/9 Hex-Plus, 1 clé étagée Wera, 1 pince universelle KNIPEX® (160 mm, no art. 03 01 160), 1 pince multiprise KNIPEX® COBRA® 250 mm (no art. 87 11 250), 1 pince à dénuder coupante de côté KNIPEX® (no art. 14 26 160), 1 clé universelle Profi-Key KNIPEX® pour systèmes de fermeture standard (no art. 00 11 04), 1 cadre de scie PUK® (no art. 2200), 1 marqueur à trous profonds Lyra® (no art.4494202), 1 niveau à bulle STABILA® (type 70, 30 cm, no art. 02281), 1 mètre pliant en bois STABILA® (type 607, 2 m, jaune clair, no art. 01104), 1 marteau de serrurier PICARD® 400 g, forme allemande (no art. 000101-0400), 1 couteau pliant BESSEY® DBKPH-EU.

05136071001	1x	Wera 2go 2
	1x	932 A Tournevis pour vis à fente, 1.2 x 7.0 x 125 mm
	1x	395 HO Tournevis à douille, 10.0 mm x 90 mm
	1x	395 HO Tournevis à douille, 13.0 x 90 mm
	1x	1060 i Tournevis à fente Kraftform isolé VDE, 0.6 x 3.5 x 100 mm
	1x	1060 i Tournevis à fente Kraftform isolé VDE, 1.0 x 5.5 x 125 mm
	1x	1062 i PH Tournevis Kraftform isolé VDE pour vis cruciformes PH, PH 1 x 80 mm
	1x	1062 i PH Tournevis Kraftform isolé VDE pour vis cruciformes PH, PH 2 x 100 mm
	1x	8004 C Cliquet Zyklop Metal avec levier d'inversion, carré 1/2", 281 mm
	1x	8790 HMC Douille Zyklop à emmanchement 1/2", 10.0 mm
	1x	8790 HMC Douille Zyklop à emmanchement 1/2", 13.0 mm
	1x	8790 HMC Douille Zyklop à emmanchement 1/2", 17.0 mm
	1x	8790 HMC Douille Zyklop à emmanchement 1/2", 19.0 mm
	1x	Belt C (sangle textile porte-outils), pour 6 outils, sans garniture
	1x	6002 Clé double fourche Joker, 10 + 13 x 167 mm
	1x	6002 Clé double fourche Joker, 17 + 19 x 235 mm
	1x	6002 Clés double fourche Joker, 24 + 27 x 280 mm
	1x	6002 Clés double fourche Joker, 30 + 32 x 305 mm
	1x	950/9 Hex-Plus 2
	1x	9529 C SB Clé étagée 1/2"
	1x	Pince multiprise KNIPEX® COBRA® 250 mm 87 11 250
	1x	Pince universelle KNIPEX® 160 mm 03 01 160
	1x	Pince à dénuder coupante de côté KNIPEX® 14 26 160
	1x	Clé universelle Profi-Key KNIPEX 001104 pour systèmes de fermeture standard
	1x	Niveau à bulle STABILA® type 70, 30 cm, 02281
	1x	Mètre pliant en bois STABILA® type 607, 2 m, jaune, 01104
	1x	Marteau de serrurier PICARD® 400 g, forme allemande, 000101-0400
	1x	Cadre de scie PUK® 2200
	1x	Couteau pliant BESSEY® DBKPH-EU
	1x	Marqueur à trous profonds Lyra® 4494202

Kraftform Kompakt 400 RA SHK Set 1



19 pièces

Housse textile avec 1 manche en T 416 RA avec fonction cliquet et mandrin à serrage rapide Rapidaptor, 1 porte-embouts 816 R Kraftform avec attachement rapide Rapidaptor, 15 embouts extra-rigides, 1/4", 89 mm de long, 2 douilles six pans, magnétiques

05136072001		
●	416 RA	1x 1/4"x45
●	816 R	1x 1/4"x119
+	851/4 Z	1x PH 2x89
+	855/4 Z	1x PZ 2x89
+	855/4 PZ/S	1x # 1x70; 1x # 2x70
+	867/4 Z TORX®	1x TX 15x89; 1x TX 20x89; 1x TX 25x89; 1x TX 30x89
○	840/4 Z	1x 2,0x89; 1x 2,5x89; 1x 3,0x89; 1x 4,0x89; 1x 5,0x89; 1x 6,0x89 ¹⁾ ; 1x 8,0x89 ¹⁾
●	869/4 M	1x 8,0x50,0; 1x 10,0x50,0
	Bande auto-collante 120	1x 50,0x120,0

¹⁾ Lame hexagonale

Mécanisme de cliquet dans le manche

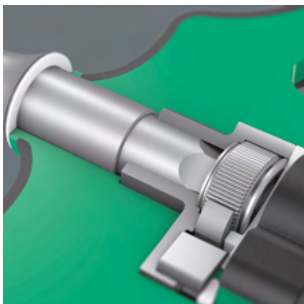

Le mécanisme de cliquet du manche en T 416 RA est entièrement intégré dans le manche. La forme compacte de l'outil offre une grande maniabilité.

454/5 HF SHK Set 1 Jeu de tournevis Hex-Plus à manche en T avec fonction de retenue

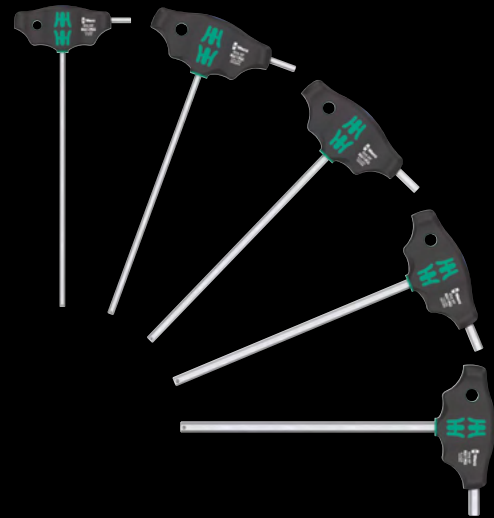
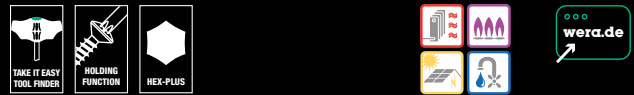

Utilisation : vis à six pans creux, tournevis à manche en T avec fonction de retenue sur la branche longue

Version : 5 tournevis Hex-Plus à manche en T avec repère d'outils « Take it easy » ; code couleur en fonction des empreintes (bleu = six pans creux) et indication de la taille

05136070001		
○	454 HF	1x 4x200; 1x 5x200; 1x 6x200; 1x 7x200; 1x 8x200

Bit-Check 6 SHK 1 SB

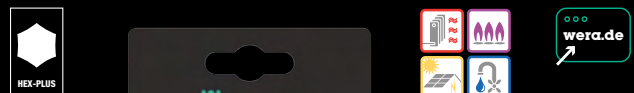

6 embouts, forme Torsion (T) contre l'usure prématurée, extra-rigide (Z), à usage universel. Assortiment particulièrement bien adapté aux applications de plomberie, chauffage et climatisation.

05073631001		
	1x Bit-Check 6 SHK 1	
+	851/4 TZ	1x PH 1x50
+	867/4 Z TORX®	1x TX 15x50; 1x TX 20x50; 1x TX 25x50
○	840/4 Z	1x 5.0x50; 1x 6.0x50 ¹⁾

¹⁾ Lame hexagonale

Kraftform Kompakt 27 XL SHK 1



Utilisation : pour embouts à emmanchement hexagonal 1/4" selon DIN ISO 1173-C 6,3 et E 6,3 et des séries Wera 1 et 4

Version : lame rigide de 300 mm de long ; avec porte-embouts compact en acier inoxydable et puissant aimant permanent. Fonction de retenue sécurisée des embouts par mécanisme de verrouillage.

Manche : Kraftform avec dispositif antiroulement, multicomposant, réserve d'embouts intégrée dans le manche

05136075001		
+	851/1 Z	1x PH 2x25
+	867/1 TORX®	1x TX 15x25; 1x TX 20x25; 1x TX 25x25
○	840/1 Z	1x 5,0x25; 1x 6,0x25
●	394 S	1x 1/4"x300

Kraftform Kompakt 27 XL Universal 1



Utilisation : pour embouts à emmanchement hexagonal 1/4" selon DIN ISO 1173-C 6,3 et E 6,3 et des séries Wera 1 et 4

Version : lame rigide de 300 mm de long ; avec porte-embouts compact en acier inoxydable et puissant aimant permanent. Fonction de retenue sécurisée des embouts par mécanisme de verrouillage.

Manche : Kraftform avec dispositif antiroulement, multicomposant, réserve d'embouts intégrée dans le manche

05051028001		
+	851/1 BTZ	1x PH 1x25; 1x PH 2x25
+	855/1 BTZ	1x PZ 2x25
+	867/1 TORX®	1x TX 15x25; 1x TX 20x25; 1x TX 25x25
○	394 S	1x 1/4"x300

Lame de 300 mm de long



La lame de 300 mm permet d'atteindre même les raccords vissés profondément encastrés.

Maintien sûr et prélèvement facile



Fonction de retenue sécurisée des embouts par mécanisme de verrouillage. Avec puissant aimant permanent.

Kraftform Kompakt 27 XL Universal Imperial Set 1



Utilisation : pour embouts à emmanchement hexagonal 1/4" selon DIN ISO 1173-C 6,3 et E 6,3 et des séries Wera 1 et 4

Version : lame rigide de 300 mm de long ; avec porte-embouts compact en acier inoxydable et puissant aimant permanent. Fonction de retenue sécurisée des embouts par mécanisme de verrouillage.

Manche : Kraftform avec dispositif antiroulement, multicomposant, réserve d'embouts intégrée dans le manche

05051032001		
+	851/1 Z	1x PH 1x25; 1x PH 2x25
-	800/1 Z	1x 1,0x5,5x25; 1x 1,2x6,5x25
○	868/1 Z	1x # 1x25; 1x # 2x25
●	394 S	1x 1/4"x300

Période de promotion :
1/3/2024-28/2/2025

Nous nous réservons le droit de modifier à tout moment et sans préavis l'ensemble des indications portées dans cette brochure relativement aux caractéristiques des produits, modèles et versions. Nous déclinons toute responsabilité pour les fautes ou erreurs d'impression.



Wera Outillages S.A.S.
13, rue Ampère
F-67500 Haguenau, France

Téléphone : +33 9 72 61 16 52
E-Mail : info@wera-outillages.fr

Wera Werkzeuge GmbH
Korzter Straße 21-25
D-42349 Wuppertal, Allemagne

Phone: +49 (0)202/4045-0
E-Mail: info@wera.de

www.wera.de

