

LÉGER - MI-LOURD - RACK À PALETTES - CANTILEVER - GONDOLE



**CATALOGUE
2023**

**EXPERT EN SOLUTIONS
DE STOCKAGE**



Tél. : 05 61 43 99 48
www.merial.fr



Réactivité

Devis sous 48h



STOCK

Expédition
rapide



Conseil

Une équipe
disponible



RANGECO ATELIER
Page 4 à 5

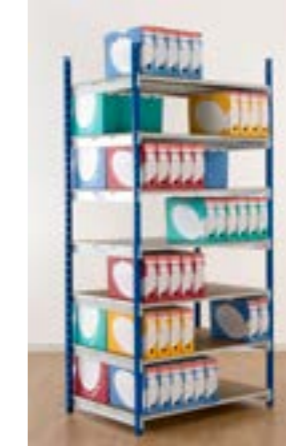

RANGECO ARCHIVES
Page 4 à 5

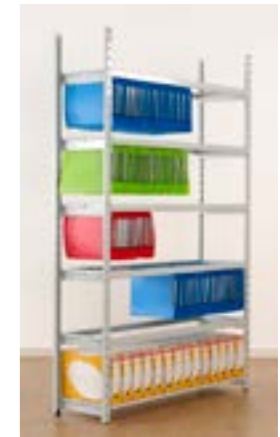

RANGECO DOSSIERS SUSPENDUS
Page 4 à 5

SOMMAIRE

Rayonnage tubulaire économique **RANGECO** - Pages 4 à 5

Rayonnage tôlé **COMBITOL PEINT** - Pages 6 à 7

Rayonnage galvanisé **GALVANCE** - Pages 8 à 9

Rayonnage **MI-LOURD** - Pages 10 à 11

Rayonnage **RACK à palettes** - Pages 12 à 13

Rayonnage **CANTILEVER MI-LOURD** - Pages 14 à 15

GONDOLES de magasin - Pages 16 à 17



RAYONNAGE TÔLÉ COMBITOL PEINT
Page 6 à 7



RAYONNAGE GALVANCE
Page 8 à 9



RAYONNAGE MI-LOURD
Page 10 à 11



RAYONNAGE LOURD
Page 12 à 13



CANTILEVER
Page 14 à 15



GONDOLES
Double ou simple face
Page 16 à 17



Photographies non contractuelles

- Charges moyennes
- Montage simple par emboîtement
- Polyvalent
- Modulable à souhait



ATELIER



EN STOCK

Échelles - GRIS 7035 ou BLEU 5005	
Hauteurs en mm	De 1000 à 3000
Section en mm	Profil C 40/20
Pas des perfo. en mm	50

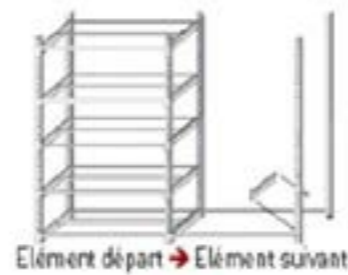

Élément départ → Élément suivant

MONTAGE FACILE / SANS VIS NI BOULONS

RAYONS EN TUBES (KIT) - GRIS 7035			
Dimensions L x P mm	Charges admissibles maxi (kg) UR*	Dimensions L x P mm	Charges admissibles maxi (kg) UR*
1250 x 300	114	1000 x 300	136
1250 x 350	114	1000 x 350	136
1250 x 370	114	1000 x 370	136
1250 x 400	114	1000 x 400	136
1250 x 500	152	1000 x 500	182
1250 x 600	152	1000 x 600	182
1250 x 700	152	1000 x 700	182
1250 x 800	152	1000 x 800	182
1250 x 1000	152	1000 x 1000	182

*UR = Uniformément Réparties



ARCHIVES

Photographies non contractuelles

Échelles	
Références	Libellés
KECHELLE-RANGECO-1000	ECELLE HT 1050
KECHELLE-RANGECO-1200	ECELLE HT 1250
KECHELLE-RANGECO-1400	ECELLE HT 1450
KECHELLE-RANGECO-1600	ECELLE HT 1650
KECHELLE-RANGECO-2000	ECELLE HT 2050 (1000+1000)
KECHELLE-RANGECO-2200	ECELLE HT 2250 (1200+1000)
KECHELLE-RANGECO-2400	ECELLE HT 2450 (1200+1200)
KECHELLE-RANGECO-2600	ECELLE HT 2650 (1400+1200)
KECHELLE-RANGECO-2800	ECELLE HT 2850 (1400+1400)
KECHELLE-RANGECO-3000	ECELLE HT 3050 (1600+1400)

Lot de 5 niveaux - Isorels inclus	
Références	Libellés
L1000	
K5NIV-RANGECO-1000X300	Lot de 5 niveaux RANGECO 1000 x 300 mm
K5NIV-RANGECO-1000X340	Lot de 5 niveaux RANGECO 1000 x 340 mm
K5NIV-RANGECO-1000X370	Lot de 5 niveaux RANGECO 1000 x 370 mm
K5NIV-RANGECO-1000X400	Lot de 5 niveaux RANGECO 1000 x 400 mm
K5NIV-RANGECO-1000X500	Lot de 5 niveaux RANGECO 1000 x 500 mm
K5NIV-RANGECO-1000X600	Lot de 5 niveaux RANGECO 1000 x 600 mm
K5NIV-RANGECO-1000X680	Lot de 5 niveaux RANGECO 1000 x 680 mm
K5NIV-RANGECO-1000X800	Lot de 5 niveaux RANGECO 1000 x 800 mm
K5NIV-RANGECO-1000X1000	Lot de 5 niveaux RANGECO 1000 x 1000 mm
L1250	
K5NIV-RANGECO-1250X300	Lot de 5 niveaux RANGECO 1250 x 300 mm
K5NIV-RANGECO-1250X340	Lot de 5 niveaux RANGECO 1250 x 340 mm
K5NIV-RANGECO-1250X370	Lot de 5 niveaux RANGECO 1250 x 370 mm
K5NIV-RANGECO-1250X400	Lot de 5 niveaux RANGECO 1250 x 400 mm
K5NIV-RANGECO-1250X500	Lot de 5 niveaux RANGECO 1250 x 500 mm
K5NIV-RANGECO-1250X600	Lot de 5 niveaux RANGECO 1250 x 600 mm
K5NIV-RANGECO-1250X680	Lot de 5 niveaux RANGECO 1250 x 680 mm
K5NIV-RANGECO-1250X800	Lot de 5 niveaux RANGECO 1250 x 800 mm
K5NIV-RANGECO-1250X1000	Lot de 5 niveaux RANGECO 1250 x 1000 mm



Photographies non contractuelles

Stockage simple, robuste et adapté à tous vos besoins, milieu industriel, logistique, commerce, administratif...



EN STOCK

DESCRIPTIF :

- Échelles ajourées ou pleines, peintes, de hauteur 1000 à 3000mm
- Charge maxi UR* par échelle : 1600 kgs
- Tablettes tôlées peintes - largeurs 1000 et 1250 / profondeurs 300, 388, 500 et 600mm
- Fonds croisillons ou tôlés

TABLEAU CHARGE UR* PAR TABLETTE

STANDARD / SUR STOCK	300	388	500	600
1000	105	109	129	122
1250	85	91	106	103
AVEC RENFORT / DÉLAI	300	388	500	600
1000	208	180	195	163
1250	155	142	145	132

UR* = Uniformément Réparties

COLORIS :

- Échelles GRIS ANTHRACITE 7024 / Tablettes GRIS CLAIR 7035
- Autre coloris possible sous délai (nous consulter !)
- Existe également en GALVA (nous consulter !)

Attention, prévoir éco-taxe sur ce rayonnage.

Photographies non contractuelles

LES COMPOSANTS

Échelles								
TYPE D'ÉCHELLES	OUVERTES				FERMÉES			
Profondeurs (mm) → Hauteurs (mm) ↓	300	388	500	600	300	388	500	600
1000								
1520								
1760								
2000								
2280								
2520								
2760								
3000								

Les échelles pleines et ajourées sont compatibles dans un même ensemble

Pieds échelles
Libellés
Pied plastiques
Pied galva pour fixation au sol

Fonds croisillons galva
Libellés
Pour échelles hauteur 1000 et 1520mm
Pour échelles supérieures à 1520mm

4 clips fournis par tablette, permettant la fixation sur les échelles

Tablettes pleines peintes STANDARD	
Dimensions	Charges UR*
1000 x 300 mm	105 kgs
1000 x 388 mm*	109 kgs
1000 x 500 mm	129 kgs
1000 x 600 mm	122 kgs
1250 x 300 mm	85 kgs
1250 x 388 mm*	91 kgs
1250 x 500 mm	106 kgs
1250 x 600 mm	103 kgs



EN STOCK

UR* = Uniformément Réparties

* Compatible dossiers suspendus

Fonds tôlés pleins peints (gris 7035)								
Hauteurs (mm) → Largeurs (mm) ↓	1000	1520	1760	2000	2280	2520	2760	3000
1000								
1250								

Plinthes basses 0.8mm (gris 7035)
Libellés
Longueur 1000mm
Longueur 1250mm

Attention, prévoir éco-taxe sur ce rayonnage.

Photographies non contractuelles

Le rayonnage complet avec un grand nombre d'accessoires !



DESCRIPTIF :

- Poteaux galva : façade 43mm (3000kgs maxi par paire de montants)
- Hauteurs disponibles : 1000 à 7500 mm au pas de 250mm
- Tablettes tôlées finition galva (peinture sur demande) - Grillagées peintes
- Accessoires : tiroirs, fonds, porte-bacs, lisses à pneu, séparateurs, ... etc.



EN STOCK

Charges admissibles

Longueurs (mm) → Profondeurs (mm) ↓	750	750 (1R)	750 (2R)	1000	1000 (1R)	1000 (2R)	1250	1250 (1R)	1250 (2R)	1300	1300 (1R)	1300 (2R)
300	150	300	-	150	300	-	150	280	-	150	280	-
400	150	300	-	150	300	-	150	280	-	150	280	-
500	150	280	330	150	280	330	150	250	300	150	250	300
600	150	280	330	150	280	330	150	250	300	150	250	300
700	150	250	-	150	250	-	150	220	-	150	220	-
800	150	250	-	150	250	-	150	220	-	150	220	-

(1R) = 1 renfort et (2R) = 2 renforts

Photographies non contractuelles

Rayonnage GALVANCE - Liste des articles en STOCK chez MERIAL		
Références	Dimensions (en mm)	Descriptifs
MONTANT-ACTIV-2000	H2000	Montant
MONTANT-ACTIV-2500	H2500	Montant
MONTANT-ACTIV-3000	H3000	Montant
PIEDPLASTIQUE-ACTIV	-	Pied plastique
PIEDGALVA-ACTIV	100 x 57	Platine GALVA pour fixation sol (H2500 ou 3000mm, selon coef de stabilité, H/P<5)
TABLETTE-ACTIV-1000X400	1000 x 400	Tablette perforée GALVA - Charge maxi 150KGS UR
TABLETTE-ACTIV-1000X500	1000 x 500	Tablette perforée GALVA - Charge maxi 150KGS UR
TABLETTE-ACTIV-1000X600	1000 x 600	Tablette perforée GALVA - Charge maxi 150KGS UR
TABLETTE-ACTIV-1250X400	1250 x 400	Tablette perforée GALVA - Charge maxi 150KGS UR
TABLETTE-ACTIV-1250X500	1250 x 500	Tablette perforée GALVA - Charge maxi 150KGS UR
TABLETTE-ACTIV-1250X600	1250 x 600	Tablette perforée GALVA - Charge maxi 150KGS UR
RENFTABL-ACTIV-1000	-	Renfort tablette L1000mm
RENFTABL-ACTIV-1250	-	Renfort tablette L1250mm
CROISILLON-ACTIV-H>1500	-	Croisillon de renfort
FACERIGID-ACTIV-1000	H1000	Face rigidification
FACERIGID-ACTIV-1250	H1250	Face rigidification

Accessoires (non tenus en STOCK)

1	Tôle de remplissage Hauteurs : de 2000 à 5000mm (au pas de 250mm) Profondeurs : de 300 à 800mm (au pas de 100mm)	13	Séparateurs transversaux Hauteurs : 75 et 150mm Profondeurs : 400, 500 et 600mm
2	Côté d'extrémité perforé Hauteurs : de 2000 à 3500mm (au pas de 250mm) Profondeurs : de 400 à 600mm (au pas de 100mm)	14	Intercalaires Hauteurs : 75 et 150mm Longueurs : 100, 125* et 200mm
3	Fond tôle GALVA Hauteurs : de 2000 à 5000mm (au pas de 250mm) Longueurs : 1000, 1250 et 1300mm	15	Plinthes Hauteurs : 75 et 150mm Longueurs : 100, 125* et 200mm
4	Fond tôle perforé (maille perfo 25x25) Hauteurs : de 2000 à 3500mm (au pas de 250mm) Longueurs : 1000, 1250 et 1300mm	16	Tablette inclinée (butée en option H30mm) Longueurs : 1000, 1250 et 1300mm
5	Façade de tablette avant ou arrière Hauteurs : 100 et 200mm Longueurs : 1000 et 1250mm	17	Indicateur d'allée Dimensions : 122 x 82,5mm
6	Fond support bac Hauteur : 500mm Longueurs : 1000, 1250 et 1300mm	18	Protection poteau - H200mm
7	Séparateur Hauteurs : 100, 150 et 200mm Profondeurs : de 300 à 800mm (au pas de 100mm)	19	Support tapis penderie Longueurs : 1000 et 1250mm Profondeurs : 400, 500 et 600mm
8	Séparateur toute hauteur Hauteurs : de 218 à 418 (au pas de 50mm) Profondeurs : de 300 à 800mm (au pas de 100mm)	20	Tôle protection Profondeurs : 400, 500, 600 et 800mm
9	Liaison inter-tablette Type : centrale, d'extrémité ou d'extrémité tôlée Profondeurs : de 300 à 800mm (au pas de 100mm)	21	Fond grillagé - Maille 50x50mm - Gris Hauteurs : de 2000 à 3000mm (au pas de 250mm) Longueurs : 1000, 1250 et 1300mm
10	Porte (avec serrures, 2 clés) - Gris RAL 7035 Longueurs : 1000 et 1250mm Hauteurs : 1000 et 2000mm	22	Côté grillagé - Maille 50x70mm - Gris Hauteurs : de 2000 à 3000mm (au pas de 250mm) Profondeurs : de 300 à 800mm (au pas de 100mm)
11	Tiroirs coulissant (50kgs maxi UR) - Gris RAL 7035 Hauteurs : 75 et 150mm / Longueurs : 1000, 1250 et 1300mm / Profondeurs : 400, 500 et 600mm	23	Échelle pour lisse porte-pneus Hauteurs : de 2000 à 3000mm (au pas de 250mm) Profondeur : 400mm
12	Cadre pour séparation tiroir Hauteurs : 75 et 150mm / Longueurs : 1000, 1250 et 1300mm / Profondeurs : 400, 500 et 600mm	24	Lisse porte-pneus Longueurs : 1000, 1250 et 1300mm Capacité de charge (par niveau) : 60kgs /ML

* Uniquement pour extrémité des tiroirs de 1250mm.

Photographies non contractuelles



EN STOCK

- Charges mi-lourdes : 400 à 1500 kgs/niveau
- Hauteurs : 2000 à 5000 mm
- Profondeurs : 400 à 1200 mm
- Longueurs des niveaux : 950 à 2700 mm



Composants

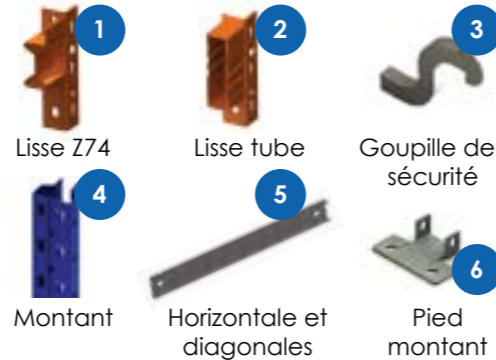

Accessoires

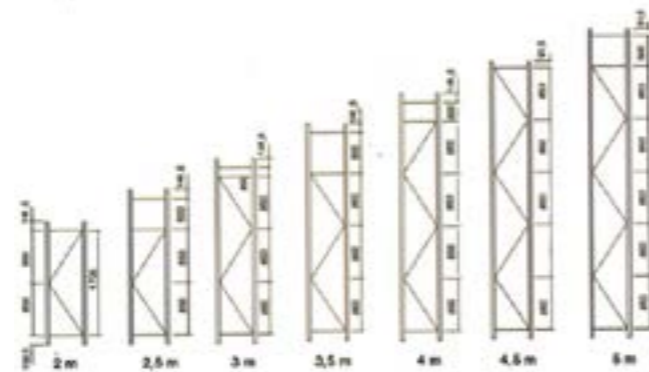

Charges admissibles par paire de lisses (Z74) UR*	
Longueurs (mm)	Capacités de charges (kgs)
950	1525
1150	1275
1350	1050
1500	975
1850	790
2250	660
2400	505
2700	430

Charges admissibles par échelle UR*	
Hauteur entre niveaux (mm)	Capacités de charges (kgs)
Jusqu'à 500	7500
500 - 1000	6000
1000 - 1500	4000
1500 - 2000	2500

UR* = Uniformément Réparties

Photographies non contractuelles

Échelles Montants (bleu) - Croisillons GALVA						
Profondeurs (mm) → Hauteurs (mm) ↓	400	500	600	800	1000	1200
2000						
2500						
3000						
3500						

Goujons ancrages	Cales (2mm)	Goupilles de sécurité
Références	Références	Références
GOUJON FIX M10X80	CALSL	GOUJON

NIVEAU AVEC AGGLO (traverses incluses à partir de la profondeur 800mm)						
Profondeurs (mm) → Largeurs (mm) ↓	400	500	600	800	1000	1200
950						
1150						
1350						
1500						
1850						
2250						
2400						
2700						

NIVEAU AVEC TABLETTES GALVA INCLUSES					
Profondeurs (mm) → Largeurs (mm) ↓	500	600	800	1000	1200
950					
1150					
1350					
1500					
1850					
2250					
2400					
2700					

Photographies non contractuelles



DESCRIPTIF :

ÉCHELLES :

Hauteurs disponibles (mm) : 3000 à 6000 (en stock)
 Jusqu'à 13 000 (sur demande)

Profondeurs disponibles (mm) : 800-1000-1100-1200-1300 (autre sur demande)

LISSES :

Différentes sections en fonction du poids à stocker

Longueurs disponibles (mm) :
 1850-2250-2700-3300-3600 (en stock)
 1350-2400-3900 et autres (sur demande)

ACCESSOIRES :

Voir ci-contre
 Plateaux fils, bois, caillebotis...
 Protections, sabots, anti-chute...



EN STOCK

FINITION

Échelles: GALVA

Lisses: 2004

Lisses finition Pré GALVA grise pour extérieur !!!

+
 Rayonnage polyvalent
 Niveaux réglables au pas de 50 mm
 Matériel tenu en STOCK



Sabot de protection		
Référence	Haut. (mm)	
SABOTH400	400	
SABOTH600	600	



Sabot gerbeur		
Référence	Haut. (mm)	
SABOT-GERBEUR	400	



Sabot cornière		
Référence	Haut. (mm)	
PROTEC-ECHELLE	400	

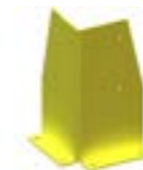

Protection d'angle		
Référence	Haut. (mm)	
PROTECT-ANGLE	400	

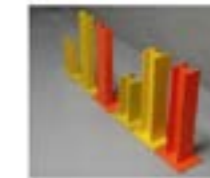

Supports pour bastaings		
Références	Ép. (mm)	
SABOTUPNH225	225 («U»: extrémité)	
SABOTUPNH450	450 («U»: extrémité)	
SABOTHEAH225	225 («H»)	
SABOTHEAH450	450 («H»)	



Protection latérale Hauteur 400mm		
Tout inclus : sabots, bastaings et ancrages		
Longueur 1100		
Longueur 2400		



EN STOCK

LES OPTIONS



Traverses agglo		
Références	Long. (mm)	
TRAR1000	1000	
TRAR1100	1100	
TAQUET-AGGLO-LISSE40	80 x 40	
TAQUET-AGGLO-LISSE50	80 x 50	



Butées à palettes		
Références	Long. (mm)	
BUTPAL1850	1850	
BUTPAL2700	2700	
BUTPAL3600	3600	



Caillebotis galva		
Références	L x P (mm)	
CAILMETAL880X1100	880 x 1100	
CAILMETAL1080X1100	1080 x 1100	



Planchers sapins		
Références	L x P (mm)	
CAILBOIS	890 x 1100	
CAILBOIS	1090 x 1100	

Plateaux fils		
Références	Dim. (mm)	
PLATFILL880P1100	880 x 1100	

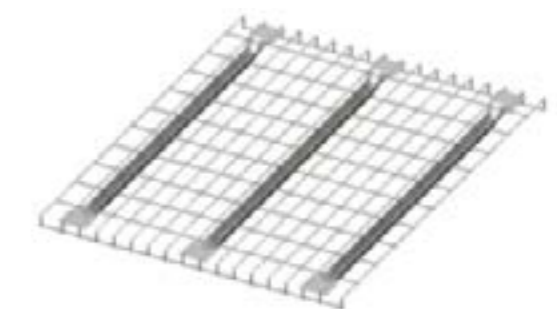

Photographies non contractuelles

Photographies non contractuelles

- Cantilever mi-lourd
- Stockage de charges longues
- Simple ou double face
- Structure modulaire

- 1** Base (section 100x200)
- 2** Colonne (section 200x50)
- 3** Bras (section 50x50 et 50x60)
Réglable au pas de 70mm
- 4** Contreventement



EN STOCK

Charges admissibles par bras		
Profondeurs (mm)	Capacité de charge (kg) UR*	
	50x50	50x60
400	280	430
500	230	345
600	185	290
700	160	245
800	140	215

Charges admissibles par face	
Hauteur colonne (mm)	Capacités de charge (kg) UR*
2000	De 980 à 1530 (en fonction des profondeurs) Nous consulter !
2500	
3000	



Photographies non contractuelles

LES COMPOSANTS

1 2 SIMPLE FACE : Colonne + Base + Ancrage			
	Hauteur (mm)		
Prof. (mm)	2000	2500	3000
500			
600			
800			

1 2 DOUBLE FACE : Colonne + Base + Ancrage			
	Hauteur (mm)		
Prof. (mm)	2000	2500	3000
500 x2			
600 x2			
800 x2			

3 Bras + Clavette + Bouchon PVC	
	Longueur (mm)
	400
	500
	600
	700
	800

4 Contreventement	
	Entraxe
	800
	1000
	1200
	1500



EN STOCK

LES ACCESSOIRES

Butée base	
Référence	Longueur (mm)
BUTEEBASEH150-MOD	150

Butée bras	
Référence	Longueur (mm)
BUTEEBRASH150-MOD	150

Photographies non contractuelles



GONDOLE MURALE

TÊTE DE GONDOLE



EN STOCK

- Robuste
- Modulable
- Personnalisable

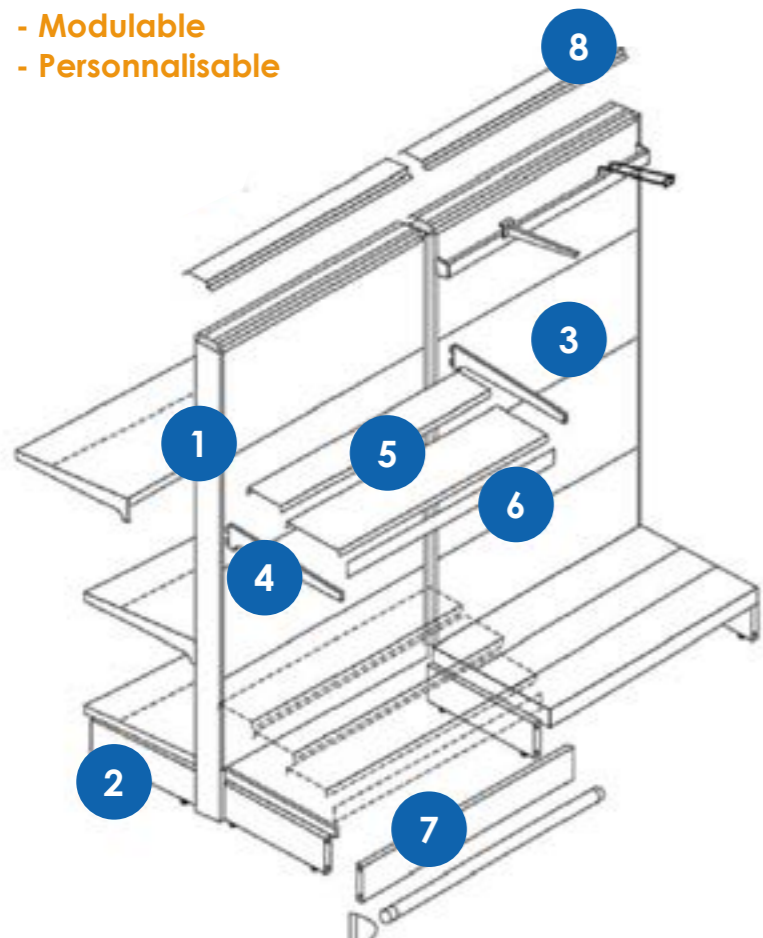

GONDOLE CENTRALE



Panneautage de fond

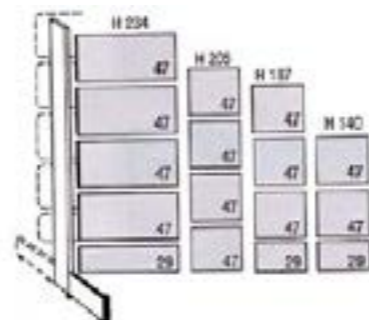

Photographies non contractuelles

1 2 GONDOLE MURALE SIMPLE FACE : 1 colonne + 1 base			
	Profondeur (en mm)		
Hauteur (en mm)	400	500	600
2050			
2340			

1 2 GONDOLE CENTRALE DOUBLE FACES : 1 colonne + 2 bases			
	Profondeur (en mm)		
Hauteur (en mm)	400 x2	500 x2	600 x2
1400			
1580			
2050			
2340			

5 TABLETTES POUR BASES			
	Profondeur (en mm)		
Longueur (en mm)	400 (200+200)	500 (150+200+150)	600 (200+200+200)
750			
1000			
1330			

3 FONDS PLEINS			
	Largeur (en mm)		
Hauteur (en mm)	750	1000	1330
1400			
1580			
2050			
2340			

3 FONDS PERFORES			
	Largeur (en mm)		
Hauteur (en mm)	750	1000	1330
1400			
1580			
2050			
2340			

4 5 TABLETTES + CONSOLES FINES (* charge maxi UR par niveau)			
	Profondeur (en mm)		
Longueur (en mm)	300 (150+150) *140KGS	400 (200+200) *140KGS	500 (150+200+150) *130KGS
750			
1000			
1330			

4 5 TABLETTES + CONSOLES NERVURÉES (* charge maxi UR par niveau)			
	Profondeur (en mm)		
Longueur (en mm)	500 (150+200+150) *200KGS	600 (200+200+200) *210KGS	
750			
1000			
1330			

LES OPTIONS

Longueur (en mm)	Porte-étiquette 6	Plinthe 7	Couvercle pour double faces 8
750			
1000			
1330			

Attention, prévoir éco-taxé.



Rayonnages
MI-LOURDS



GONDOLES
de magasin



RACKS
à palettes



Rayonnages
GALVANISÉ



Rayonnages
LÉGERS



Les conditions générales de vente exposées ci-dessous sont réputées connues par l'acheteur et toute commande implique leur acceptation de fait.

En conséquence, il ne peut être opposé aucune clause contraire à Merial, sauf si cette dernière l'a acceptée, préalablement à la vente et par écrit.

1- OFFRES / ACCEPTATION DES COMMANDES

Sauf stipulations contraires, les offres Merial ne sont valables que 30 jours suivant leur rédaction. Les commandes ne deviennent définitives qu'après avoir été expressément acceptées par Merial dans un accusé de réception de commande.

2- DÉLAIS DE LIVRAISON

a) Les délais de livraison commencent à courir à compter de l'envoi de l'accusé de réception de commande Merial.

b) Toutefois, les délais de livraison figurant sur ce document ne sont donnés qu'à titre indicatif et leur dépassement n'entraîne de plein droit ni le versement de pénalités de retard par Merial, ni la résolution de la vente. En particulier, les délais de livraison ne pourront commencer à courir qu'au jour où Merial sera en possession des documents d'ordre nécessaires à l'établissement des plans et sous réserve du versement des acomptes prévus. Cas fortuit et force majeure : les grèves, totales ou partielles, dans l'un des établissements de Merial, ou chez des tiers, notamment les entreprises de transports et l'Administration des Services Postaux, les incendies et autres événements graves survenant sans la faute de la part de Merial, suspendent de plein droit les délais et déchargent Merial des pénalités éventuellement prévues en cas de retard de livraison.

3- PRIX DE VENTE / CONDITIONS DE PAIEMENT

a) Prix : Les prix de Merial sont établis en HT pour un matériel départ usine ou entrepôt. Les taxes sont calculées au taux en vigueur à la date de livraison. En cas de livraisons successives étalées dans le temps, Merial se réserve le droit de revoir le prix des travaux prévu au devis, le prix de facturation étant égal au prix de base initial affecté de l'indice général de la production industrielle hors BTP publié au BOSP à la date d'établissement du devis et à la date de la facturation.

b) Conditions de paiement : Les paiements sont faits au Siège social de Merial. Les factures sont payables selon les modalités stipulées sur notre accusé de réception de commande. Toute lettre de change utilisée comme moyen de règlement doit être préalablement acceptée. En cas de non-paiement total ou partiel d'une commande ou d'une facture à son échéance, les sommes non échues restantes dues en raison de cette commande ou d'autres commandes déjà livrées seront immédiatement exigibles. Merial se réserve le droit de suspendre toutes les livraisons ultérieures. Le paiement est réalisé à l'encaissement effectif du prix, la remise de traite ou de tout titre reconnaissant une obligation de payer ne constituant pas un paiement. Tout règlement anticipant la date d'échéance de la facture donnera lieu à un escompte dont les modalités et le quantum seront définis au recto de la facture conformément aux dispositions de la loi n°92.1442 du 31 décembre 1992. Tout règlement intervenu postérieurement à l'échéance de la facture donnera lieu, sur les sommes restant dues, à l'application d'une pénalité dont le montant sera égal à une fois et demie le taux de l'intérêt légal en vigueur au jour de l'émission de la facture.

4- MODIFICATION DE LA COMMANDE PAR LE CLIENT

Toute modification en cours d'exécution de la commande devra être expressément acceptée par écrit par Merial. Toute modification demandée et acceptée remet en cause, de plein droit, le prix proposé initialement et les délais de livraison prévus.

5- RÉSERVE DE PROPRIÉTÉ LOI n°80.335 du 12 mai 1980

a) Principe : Merial conserve l'entière propriété des biens faisant l'objet du contrat de vente avec le client jusqu'au paiement total et effectif de toutes les fournitures dues, l'acceptation d'effets étant, à cet égard, sans influence et notamment ne faisant nul obstacle à l'action Merial.

b) Conséquences : en cas de non-respect par le client d'une des échéances de paiement ou d'une violation quelconque des présentes clauses, Merial pourra exiger la restitution des biens aux frais du client. Merial pourra en outre résilier de plein droit le présent contrat par lettre recommandée avec accusé de réception. Sans préjudice de tous autres dommages-intérêts, le client, outre son obligation de restituer les biens, devra à Merial une indemnité de résiliation fixée à un tiers du montant HT du contrat. L'indemnité de résiliation sera imputée par Merial sur les paiements déjà reçus.

6- TRANSFERT DE RISQUES

Indépendamment de la clause précédente, le client supporte tous les risques que les biens objet de la vente peuvent encourir ou occasionner, soit dès la remise matérielle des biens au client, soit dès la remise au transporteur si le transport n'est pas réalisé par les transporteurs de Merial.

7- TRANSPORT

Il appartient au client de faire en présence du transporteur toutes les vérifications

et réserves d'usage à l'arrivée du matériel et d'exercer, s'il y a lieu, tout recours contre le transporteur dans les formes et délais réglementaires (réserves sur la lettre de voiture, lettre recommandée avec accusé de réception au transporteur dans les 48h).

8- CONTESTATIONS

a) Livraison : si les marchandises se révèlent manquantes ou non conformes à la commande, le client doit en aviser Merial dans un délai de 8 jours à compter de la livraison, par lettre recommandée avec accusé de réception. À défaut et passé ce délai, les marchandises seront réputées être acceptées sans réserve.

b) Montage : en cas de montage par Merial ou par toute personne désignée par elle, il sera établi un procès-verbal contradictoire de réception où devront être consignées les réserves faites par le client. Ces réserves ne pourront être prises en compte par Merial que si le procès-verbal de réception est signé par une personne habilitée à le faire et revêtu du cachet de la société.

3) Facturation : toute facture, non contestée dans un délai de 7 jours ouvrés à compter de sa réception, sera réputée acceptée dans son quantum et ses modalités par le client.

9- GARANTIES

a) Généralités : Merial garantit les vices cachés de la chose vendue dans les termes des articles 1641 et suivants du Code Civil, sous réserve d'en être averti par le client, par lettre recommandée avec accusé de réception, dans les 5 jours de la découverte du vice. Le matériel vendu est garanti contre les vices imputables à une fabrication défectueuse pendant une période de 6 mois qui commence à courir à compter du jour de la mise à disposition de l'installation ou du matériel. Pour bénéficier de cette garantie, le client doit aviser Merial, par lettre recommandée avec accusé de réception dans un délai de 5 jours, à compter de la découverte du vice, à peine de forclusion, et lui permettre de procéder aux constatations nécessaires pour y remédier.

b) Exceptions : Cette garantie ne s'applique pas aux vices affectant les marchandises livrées dont la cause résulte du mauvais entretien, d'une mauvaise utilisation, de réparations mal faites, de modifications ou d'interventions effectuées sur les marchandises vendues, par un tiers non agréé par Merial.

c) Responsabilité : L'acquéreur garantit, sous sa seule responsabilité, les planchers et fondations sur lesquels l'installation des marchandises s'effectuera notamment il devra vérifier ou faire vérifier qu'ils seront conformes aux tolérances exigées par Merial et d'une force apte à supporter les travaux et les charges maximales.

d) Clause limitative de responsabilité : La responsabilité de Merial est toujours limitée au remplacement des marchandises reconnues défectueuses.

10- SPÉCIFICATIONS TECHNIQUES

Tous les croquis et spécifications effectués par Merial demeurent sa propriété. Le droit d'auteur lui est réservé. En conséquence aucune copie ne doit être faite ni aucun extrait établi sans le consentement préalable et écrit par Merial. Tous les croquis et les spécifications, ainsi que les copies qui ont été tirées, doivent être retournés par le client, à première demande de Merial. Le client s'engage à n'utiliser les croquis et spécifications fournis par Merial que pour l'installation et la maintenance des marchandises constituant l'objet de la commande. Toutes les caractéristiques techniques données dans les documentations n'ont qu'une valeur indicative. Dans l'intérêt des utilisateurs et dans le but d'améliorer la gamme de ses produits, Merial se réserve le droit d'apporter à celle-ci toutes les modifications jugées nécessaires.

11- RÉSOLUTION

Si le client renonce à sa commande ou s'il ne vient pas la retirer dans le délai prévu, ou s'il ne met pas Merial en mesure de lui livrer la marchandise, le contrat se retrouvera résolu de plein droit. L'acompte éventuellement versé restera acquis à Merial à titre de première indemnité. Merial se réserve alors la possibilité de disposer de la marchandise et de réclamer l'indemnisation complète de tous ses frais, pertes et dépenses. À défaut du versement d'un acompte, il sera dû à Merial par le client une indemnité égale à un tiers du montant HT de la commande.

12- CLAUSE ATTRIBUTIVE DE COMPÉTENCE

En cas de contestations pouvant survenir relatives à la conclusion, l'interprétation et à l'exécution du contrat de vente, les Tribunaux du lieu du Siège Social de Merial seront seuls compétents pour connaître le litige.

13- ÉLECTION DE DOMICILE

Merial élit domicile au lieu de son Siège Social.

www.merial.fr



VOTRE SERVICE COMMERCIAL

Patricia BOUFFARD

05 61 43 20 32

p.bouffard@merial-fr.fr

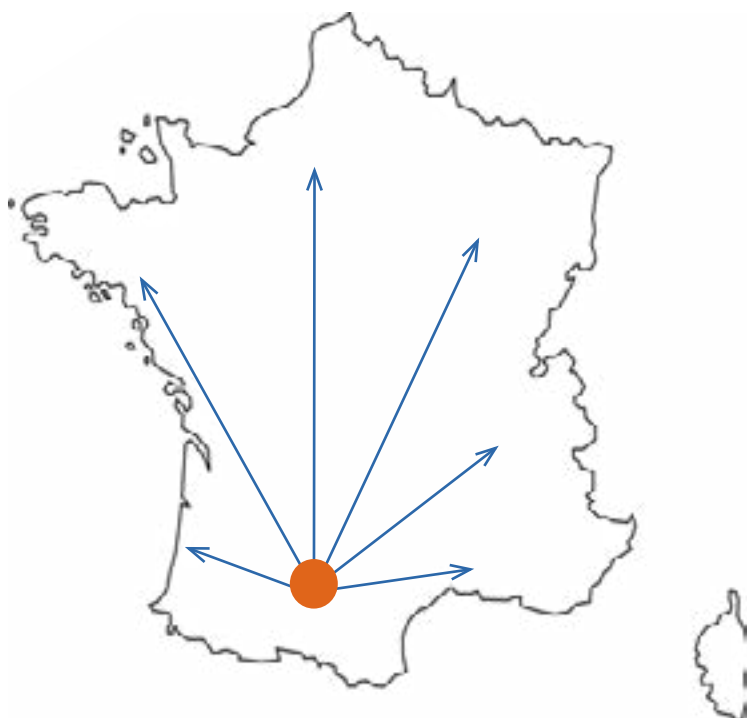

ZI Thibaud,
39 avenue J-F Champollion
31 100 TOULOUSE