



CATALOGUE MÉTIERS 2022 - 2023

ÉQUIPEMENTS DE POSITIONNEMENT ET DE TRANSMISSION

*Transmissions, tout temps, tout lieu

GPS - GNSS
SATCOM
RADIOCOM
IT EXTRÊME



GPS - GNSS
P.09



SATCOM
P.27

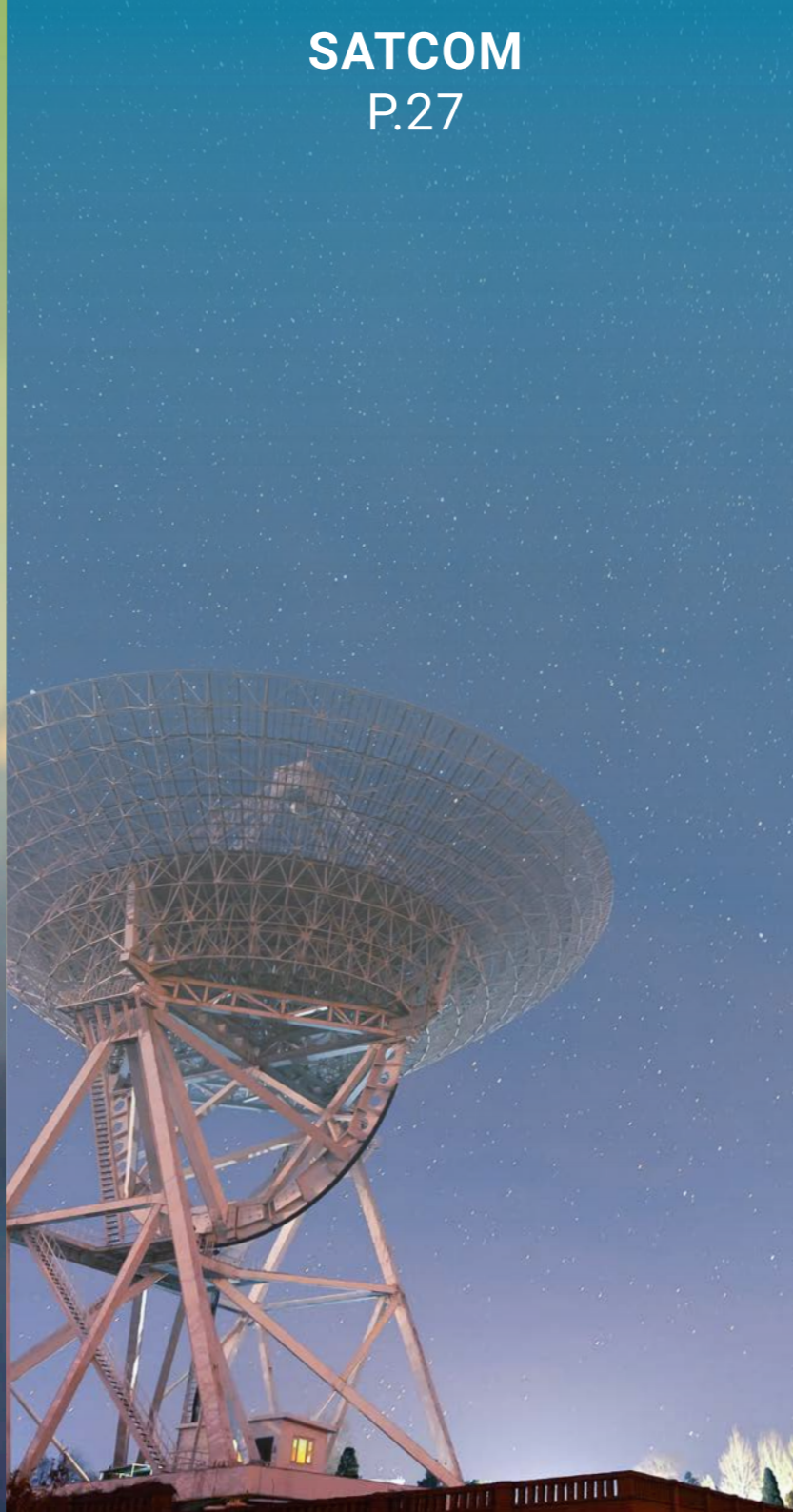

RADIOCOM
P.41



IT EXTRÊME
P.61



ORBITICA

Notre équipe issue du secteur aéronautique et spatial est pleinement engagée pour la satisfaction de nos clients. Nous les accompagnons dans leurs choix technologiques, leurs approvisionnements et leur apportons un support personnalisé avant et après vente.

Forts de notre formation, de notre expérience et de notre engagement, nous travaillons en étroite partenariat avec des marques réputées pour vous apporter la meilleure solution à votre besoin en cohérence avec votre budget.

Nous avons mis en place un processus qualité rigoureux afin de pouvoir vous offrir continuellement des produits et services de qualité basé sur la Confiance, la Réactivité, la Fiabilité, l'Innovation et l'Esprit d'Equipe.



GPS - GNSS



SATCOM



RADIOCOM



IT EXTRÊME

+ 30 ANS D'EXPÉRIENCE

AIR • TERRE • MER

Réseau international de revendeurs
FRANCE • DROM-COM • AFRIQUE

INSTITUTIONNEL • DÉFENSE • INDUSTRIE • EXPORT

Code NCAGE : FAKR8



SOMMAIRE

SOMMAIRE

 07 - Nos services

 **GPS-GNSS**

- 09 - GPS Sport
- 10 - GPS Outdoor
- 11 - GPS Cycle
- 11 - GPS Routiers
- 14 - Instrumentation marine
- 17 - Aviation
- 18 - Positionnement/Colliers
- 18 - GPS-GNSS contrôleur Android
- 19 - GPS pour l'agriculture
- 20 - GPS-GNSS de précision pour SIG Topographie
- 22 - OEM/Antennes
- 24 - Splitters d'antennes
- 25 - Solutions de synchronisation et de timing

 **RADIOCOM**

- 41 - Terminal tactique LTE - BITTIUM
- 42 - Solutions réseaux privés - ATHONET
- 44 - Radios IP - Wi-Fi & LTE
- 45 - IP Mesh Network - DTC
- 46 - Radiocommunication HF - CODAN
- 48 - Radios professionnelles - Analogiques
- 49 - Radios professionnelles - Numériques
- 50 - Radios Tetra
- 50 - Relais Radio
- 50 - Alimentations ICT
- 51 - TRBONET
- 52 - VHF - Aéro
- 52 - VHF - Marine
- 53 - UHF - Marine
- 54 - Radios ATEX
- 55 - Radios full duplex
- 56 - Radios sans licence - Analogiques
- 57 - Radios sans licence - Numériques
- 58 - Mâts
- 58 - Panneaux Solaires
- 59 - Antennes
- 59 - Antennes ATEX

 79 - Nos partenaires



 **SATCOM**

- 27 - Téléphones satellitaires portables
- 28 - Solutions terrestres
- 31 - Solutions marines
- 32 - Solutions Iridium Certus
- 34 - Transmission de données et positionnement
- 38 - Valises durcies
- 38 - Nos services SATCOM
- 39 - Solutions originales Orbitica

 **IT EXTRÊME**

- 61 - Terminaux durcis - HANDHELD
- 62 - Terminaux durcis - GETAC
- 63 - Terminaux durcis - PANASONIC
- 64 - Terminaux durcis - DURABOOK
- 64 - Autres terminaux durcis
- 65 - Smartphones durcis/PTT
- 66 - Tablettes ATEX
- 68 - GSM ATEX
- 70 - Outils de mesure - CORDEX
- 71 - Transformation et Certification ATEX
- 72 - Outils de mesure
- 73 - Sources lumineuses ATEX
- 74 - Autres produits ATEX
- 74 - Capteurs optiques
- 75 - Lasermètres - LASER TECHNOLOGY
- 76 - Image/Vision
- 76 - Pochettes faradisées
- 76 - Sacs anti-feu/Gaz pour batterie Lithium
- 77 - Protections et fixations durcies
- 77 - Solutions originales Orbitica

NOS SERVICES

- Support avant-vente à la définition du besoin
- Support après-vente
- **Formation** à la prise en main et à l'utilisation de produits professionnels y compris à l'étranger

GPS-GNSS

- **Location** de GPS professionnels
- **Préparation** et paramétrage de GPS professionnels
- **Suivi et gestion** de l'approvisionnement en données de navigation aérienne pour GPS et FMS
- Gestion de parcs EFB et outils de préparation de **mission aérienne**

SATCOM

- **Location** de systèmes satcom - réseaux Thuraya, Iridium et Inmarsat
- **Installation** fixe, mobile, maritime, aéronautique via nos partenaires spécialisés
- **Mise en route** et paramétrage des équipements
- **Support technique** à l'utilisation des équipements
- Support **airtime 7j/7**
- **Service Provider**
- **Gestion de ligne**
- **Facturation** détaillée

RADIOCOM

- **Location** de radios professionnelles
- **Programmation** de radios
- Étude et **installation** de solutions radio en France et à l'étranger

IT EXTRÊME

- **Location** de systèmes durcis, ATEX
- **Atexisation** de matériel
- Personnalisation de solutions
- **Installation** de solutions PTT et PTI
- **Configuration** de systèmes sur mesure





Sur terre, en vol, ou en mer, le positionnement GPS est désormais omniprésent à travers d'innombrables services.

Nous vous proposons ici une gamme étendue d'équipements et de solutions.

Le DAS (débit d'absorption spécifique) des téléphones mobiles quantifie le niveau d'exposition maximal de l'utilisateur aux ondes électromagnétiques, pour une utilisation à l'oreille. La réglementation française impose que le DAS ne dépasse pas 2 W/kg.

- 09 - GPS Sport
- 10 - GPS Outdoor
- 11 - GPS Cycle
- 11 - GPS Routiers
- 14 - Instrumentation marine
- 17 - Aviation
- 18 - Positionnement/Colliers
- 18 - GPS-GNSS contrôleur Android
- 19 - GPS pour l'agriculture
- 20 - GPS-GNSS de précision pour SIG/Topographie
- 22 - OEM/Antennes
- 24 - Splitters d'antennes
- 25 - Solutions de synchronisation et de timing

GPS SPORT

MONTRES MULTI-ACTIVITÉS

Des GPS de poignet pour une information complète : altimètre, baromètre, compas, gyroscope, thermomètre intégrés.

GARMIN.	Instinct 2	Gamme Fenix 7/7S/7X	Tactix 7	Epix 2 (Gen 2)
Autonomie	30 h en mode GPS (48 h avec verre solaire)	jusqu'à 57 h en mode GPS	jusqu'à 89 h en mode GPS	jusqu'à 42 h en mode GPS
GPS/GLONASS/GALILEO	✓	✓	✓	✓
Particularités	<ul style="list-style-type: none"> • Multisports avec cardio poignet • Altimètre barométrique, compas, accéléromètre 	<ul style="list-style-type: none"> • Multisports avec cardio poignet • Fonctions d'entraînement avancées et bracelets interchangeables QuickFit™ 	<ul style="list-style-type: none"> • Fonctions tactiques : mode furtif, vision nocturne, coordonnées double et kill switch 	<ul style="list-style-type: none"> • Multisports avec cardio poignet • Fonctions d'entraînement avancées et bracelets interchangeables QuickFit™
Version solar	✓	✓	✓	✓

Existe en version tactique, surf, dézi

Existe en version balistique

MONTRES/BRACELETS D'ACTIVITÉ

Des bracelets d'activité pour rester actif et adopter un style de vie plus sain.

GARMIN.	Vivosmart 5	Venu 2 Plus*	Enduro	Vivoactive 4/4s
Cardio poignet	✓	✓	✓	✓
Écran tactile	✓	✓	-	✓
Smart Notifications	✓	✓	✓	✓
Autonomie	7 j	10 j	50 j	7 j
GPS intégré	-	✓	✓	✓

*Fonctions téléphoniques

APPLICATION MILITAIRE
Foretrex 601/701 Balistique



- 48 h en mode GPS
- MIL-STD-810G
- GPS et GLONASS
- Compatible AppliedBallistics (701)
- Compatible avec les jumelles de vision nocturne

GAMME FORERUNNER

Montres de running.

GARMIN.

- Cardio poignet
- Écran couleurs rétro-éclairé
- Smart Notifications
- GPS intégré



Forerunner 55



Forerunner 255/255S
Existe en version musique



Forerunner 955/955S
Existe en version musique et version solar

GPS OUTDOOR

Découvrez les GPS Outdoor pour chaque type de besoin, des plus basiques aux plus sophistiqués. Tous les GPS Garmin de la gamme Outdoor sont étanches IPX7.

GAMME ETREX GARMIN.



10 22x 32x

Écran	LCD 2,2"	LCD 2,2"	LCD 2,2"
GPS et GLONASS	✓	✓	✓
Mémoire interne	-	8 Go	8 Go
Autonomie	25 h	25 h	25 h
Poids (avec piles)	141 g	141 g	141 g
Compas électronique	-	-	✓
Altimètre	-	-	✓
Cartographie	-	✓	✓

CARTOGRAPHIES

Birdseye Satellite Imagery

Transférez des images satellite haute résolution sur votre GPS Garmin. Téléchargez des images de régions du monde ne disposant pas de cartographies topographiques spécifiques.

Birdseye Select France

Intégrez des cartes raster de type IGN dans votre GPS Garmin et sur votre logiciel de planification Basecamp.



GARMIN.

Cartes topographiques numériques

Choisissez la précision avec un maximum de détails et de caractéristiques topographiques (France, Espagne, Maroc, Tunisie...).



GAMME GPSMAP GARMIN.



65/s 66sr 66s 66i

Écran couleur tactile	2,6"	3"	3"	3"
GNSS	GPS, GLONASS, GALILEO, QZSS, IRNSS	GPS, GLONASS, GALILEO, QZSS, IRNSS	GPS, GLONASS, GALILEO	GPS, GALILEO
Multi-bandes	✓	✓	-	-
Mémoire interne	16 Go	16 Go	16 Go	16 Go
Autonomie	16 h	36 h	16 h	35 h
Poids (avec piles)	217 g	230 g	230 g	241 g
Compas électronique/Altimètre	- / ✓	✓	✓	✓
Technologie inReach	-	-	-	✓

GAMME MONTANA



700 700i 750i

GARMIN.

Écran couleur tactile 5"	✓	✓	✓
GPS	✓	✓	✓
GLONASS	✓	-	-
GALILEO	✓	✓	✓
Mémoire interne	16 Go	16 Go	16 Go
Appareil photo 8 MP	-	-	✓
Technologie inReach	-	✓	✓
Autonomie	18 h	18 h	18 h
Poids (avec batterie)	397 g	410 g	410 g
Compas électronique/Altimètre	✓	✓	✓

GPS TOUT-TERRAIN GARMIN.

Overlander

GPS Android tout-terrain.

- Écran multitactile 7"
- Robuste et résistant (MIL-STD-810, IP5X)
- Cartes TopoActive préchargées
- Altimètre barométrique, compas
- Autonomie : 3 h



Compatibilité : inReach®, BC™ 35

GARMIN.

Gamme Tread

GPS solides tout-terrain.



	Base Édition	Overland Édition	XL - Overland Édition	SxS Édition
Écran	5,5" sans bord	8"	10"	8"
GNSS	GPS, GLONASS, GALILEO, QZSS, IRNSS	GPS, GALILEO	GPS, GLONASS, GALILEO	GPS, GALILEO
Group Ride Radio	✓	-	-	✓
Mémoire interne	32 Go	64 Go	16 Go	64 Go
Activité	Powersport	Overland	Overland	Powersport
Poids	262 g	246 g	930 g	246 g
Compatibilité inReach	-	✓	✓	✓

TRAIL 2

Randonnées, alpinisme, activités aériennes.



- Écran tactile capacitif 3,7"
- Baromètre
- Boussole numérique
- Cartes OSM Monde, routières, topographiques
- Étanchéité : IP67
- Autonomie : 20 h

Autre modèle : Trail 2 Bike



GPS CYCLE

Edge 130 Plus



- Écran 1,8" compact et simple d'utilisation avec ses fonctions connectées
- Robuste et résistant à l'eau (IPX7)

Edge 530/Edge 830



- Aide à améliorer les performances et à les comparer
- Autonomie : 20 h

Edge 1030 Plus

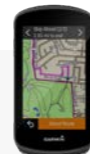

- Écran tactile et couleur
- Carte Garmin Cycle
- Création d'itinéraires populaires
- Envoi de messages entre cyclistes

Edge 1040

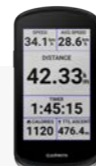

- Grand écran tactile et couleur
- Carte Garmin Cycle
- Création d'itinéraires populaires
- Envoi de messages entre cyclistes
- Existe en version solar

GARMIN.

Varia RTL515

Radar de vélo intelligent



- Détection radar jusqu'à 140 m
- Alertes visuelles et sonores
- Visible à plus de 1,5 km

Varia RCT715

Feu de position avec caméra intégrée



- Capture de vidéos
- Visible à plus de 1,6 km
- Enregistrement des séquences

Varia UT800

Feu de vélo intelligent



- S'adapte aux Edge compatibles
- Visible à plus de 1,5 km
- 5 modes de luminosité

GPS ROUTIERS

GAMME MOTO

Garmin Série Zumo



396LMT-S



XT



346LMT-S

- Navigation par guidage vocal ou visuel
- Écran tactile antireflet 4,3" ou 5,5", adapté au port de gants, résistant aux intempéries (IPX7)
- Cartographie Europe (de l'Ouest ou entière selon la version)
- Robuste et étanche
- Fonction Bluetooth

GARMIN.

GAMME POIDS LOURD

Garmin DezlCam LGV 1000



- Navigation simplifiée
- Écran de 10,1"
- Caméra de recul (BC™ 35)
- Cartographie Europe et info trafi
- Itinéraires personnalisés poids lourds (avertissement hauteurs des ponts, limites de poids, virages serrés et pentes abruptes)

Découvrez les autres produits Garmin Dezl sur notre site internet.

GARMIN.

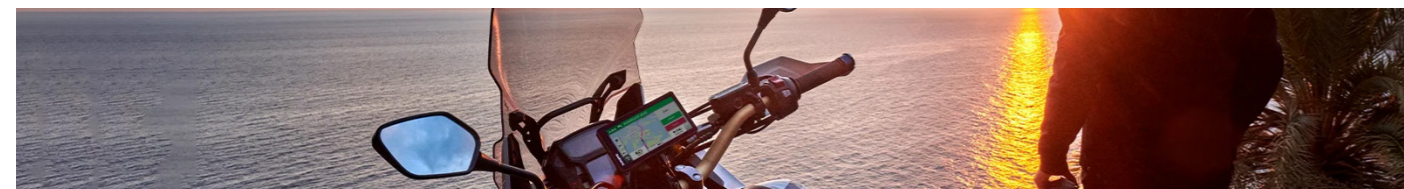

GAMME AUTO - GARMIN

Garmin Série Drive

Des systèmes de navigation GPS conçus pour vous aider dans vos déplacements quotidiens.

GARMIN.

	Garmin Drive	Garmin DriveSmart	Garmin DriveSmart 86
Taille et type de l'écran	4,3", 5" Résistif	5,5" et 6,95" Capacitif	8" Multitactile
Cartographie à vie	✓	✓	✓
Driver Alerts/Garmin Real Directions	✓	✓	✓
Affichage des intersections	✓	✓	✓
Assistant de voie de circulation	✓	Avec indications vocales	Avec indications vocales
Smart Notifications	-	✓	✓
Service info trafic en temps réel	✓*	✓	✓
Appel Bluetooth/Commande vocale	-	✓	✓
Caméra intégrée	-	-	-
Alerte franchissement de voie et collision	-	-	✓

* Garmin Drive™ 52 & Live Traffic

GAMME AUTO

TomTom Séries Go

Des GPS pour une navigation fiable et intelligente, en toute simplicité.

TOMTOM



GO BASIC



GO PREMIUM

- Écran 5" ou 6"
- TomTom Traffic à vie/cartographie à vie
- Application TomTom MyDrive
- Lecture des messages reçus sur smartphone
- Mises à jour via Wi-Fi
- Fonction "trouver ma voiture" (Go Premium uniquement)
- Compatible avec Siri et Google Now (Go Premium uniquement)
- Appels main libre (Go Premium uniquement)

Modèles : Go Basic, Go Essential, Go Premium, Go Premium X

GAMME CAMPING-CAR

Série Snooper



SNOOPER

- Info trafic gratuit à vie
- Entrée caméra de recul*
- Téléphone main libre*

*En fonction du modèle sélectionné

Modèles	CC2200	CC5100	CC6100
	CC2400	CC5200 CC5400	CC6200 CC6600
Taille d'écran	4,3"	5"	7"

Camper 890



GARMIN.

- Dimensions/Poids : 20,0 x 12,5 x 2,0 cm/387 g
- Écran tactile 8"
- Mises à jour cartographiques
- Appel Bluetooth
- Compatible avec les caméras de recul (BC™ 30 et BC™ 40)
- Mises à jour du trafic
- Autonomie : 2 h

Autres modèles : Camper 1090, Campervan

INSTRUMENTATION MARINE

SONDEURS

Striker Vivid 9sv

Des images sondeur claires et parfaitement détaillées.

GARMIN.

- Écran 9"
- Sondeur CHIRP, SideVü et ClearVü
- Fonction Quickdraw Contours
- Connectivité Wi-Fi
- Antenne GPS intégrée
- Étanchéité : IPX7



Autres modèles : Vivid 4cv, 5cv, 7cv, 7sv

ECHOMAP Plus 42cv

Des images incroyables grâce à un sondeur à balayage.

GARMIN.

- Écran couleur 4,3" avec clavier
- Livré avec sonde GT-20 (mode sondeur CHIRP et sondeur à balayage ClearVü™ CHIRP)
- Logiciel préchargé Quickdraw Contours
- Support à dégagement rapide
- Étanchéité : IPX7



Autres modèles : ECHOMAP™ UHD 92sv, ECHOMAP UHD 72cv, ECHOMAP UHD 62cv

HOOK Reveal

- Écran 5", 7", 9"
- Sondeur CHIRP
- DownScan Imaging™
- Cartographie Genesis Live
- 3 sondes disponibles : TripleShot, SplitShot et Bullet.



LOWRANCE

Elite-9 Ti²

- Écran couleur haute résolution SolarMAX™ 9"
- Cartographie Genesis Live en temps réel intégrée
- Sondeur Active Imaging™
- Technologie FishReveal™ et DownScan Imaging™
- Notifications de smartphone intégrées
- Connectivité sans fil



LOWRANCE

Disponible en version 7"

COMBINÉS TRACEURS DE CARTES ET SONDEURS

GPSMAP 923

GARMIN.

- Écran tactile 9"
- Antenne GPS 10Hz haute sensibilité
- Compatible réseaux Garmin Network et NMEA 0183/2000
- Étanchéité : IPX7



Autres modèles : 723, 1223

GPSMAP 8410

- Écran tactile 10"
- Antenne GPS/GLONASS/GALILEO - 10Hz
- Compatible BlueChart g3 Vision
- Compatible réseaux Garmin Network et NMEA 0183/2000
- Étanchéité : IPX7

Autres modèles : 8412, 8416, 8417, 8422, 8424



GARMIN.

HDS - Live 9

LOWRANCE

- Écran multi-touch SolarMAX™ HD 9"
- Antenne GPS 10 Hz
- Sondeur à technologie CHIRP intégré
- Active Imaging™, StructureScan® 3D
- Sondeur LiveSight™ en temps réel révolutionnaire

Disponible en modèles 7", 12" et 16"



CARTOGRAPHIES



Cartes marines Bluechart g3 et g3 Vision

Cartes marines spécialement adaptées aux produits Garmin permettant d'avoir des informations utiles à la navigation (courbes de profondeur, balisages, zones de mouillage, carte de pêche...). Grâce aux contenus Garmin et Navionics®, elles offrent un niveau de détail, une couverture et une clarté exceptionnels.

GARMIN.

GPS PORTABLES

Série 73/79

- Autonomie de 18 h à 19 h selon le modèle
- Insubmersible et polyvalent
- Fonction MOB (73 uniquement)

GARMIN.



Modèles : 73, 79, 79S

MONTRES

GARMIN.



Quatix 7



Descent MK2



Descent G1

Usage/Utilisation	Nautisme	Plongée	Plongée
Autonomie	10 h à 21 j (en fonction des modes d'utilisation)	15 h à 16 j (en fonction des modes d'utilisation)	21 h à 48 j (en fonction des modes d'utilisation)
Particularités	<ul style="list-style-type: none"> • Altimètre, baromètre, compas électronique, gyroscope, accéléromètre, thermomètre • Fonctions marines • Application FUSION-Link™ intégrée • Grand écran AMOLED 1,3" • Fonctionnalité de SAILASSIST™ 	<ul style="list-style-type: none"> • Altimètre, baromètre, compas électronique, gyroscope, accéléromètre, thermomètre, capteur de profondeur, oxymètre de pouls pour l'acclimatation • Ordinateur de plongée • Fonctions marines 	<ul style="list-style-type: none"> • Altimètre, baromètre, compas électronique, gyroscope, accéléromètre, thermomètre, capteur de profondeur, oxymètre de pouls pour l'acclimatation • Ordinateur de plongée • Fonctions marines

Existe en version solar

Existe en version solar

COMPAS SATELLITAIRES

SCX20

FURUNO

- 4 antennes multi GNSS
- Précision de cap de 1,0 degré, précision de vitesse de 0,02 nœud
- Précision de cap pour les radars, les sonars et la navigation
- Antenne légère - seulement 1,0 kg
- NMEA2000



SCX21

FURUNO

- 4 antennes multi GNSS
- Précision de cap de 1,0 degré, précision de vitesse de 0,02 nœud
- Précision de cap pour les radars, les sonars et la navigation
- Antenne légère (1,0 kg)
- NMEA0183



MSC 10

GARMIN.

- Récepteur GNSS multibande (GPS L1 et L5) et multiconstellation (GPS, Galileo, GLONASS et BeiDou)
- Système AHRS intégré
- Précision du pilonnement : 8 cm RMS
- Précision du cap : 2° RMS
- NMEA2000



RADARS BROADBAND

Broadband 4G

- Affinement du faisceau
- Affichage des cibles jusqu'à 32 nm de distance

- Faible consommation électrique
- Luminosité automatique
- Suivi de cibles MARPA (10 cibles)

- Mode haut débit disponible
- Installation rapide
- Image extrêmement nette

LOWRANCE



INSTRUMENTATION MARINE

GPS MARINE

GP33

- Écran couleur LCD de 4,5"
- Étanchéité : IP56
- Stockage de 3 000 traces, 10 000 Waypoints et Mark, 100 routes
- 12 canaux
- NMEA 0183
- NMEA 2000



ÉCRANS MULTIFONCTIONS

TZT12F

- Écran couleur LCD TFT de 12,1"
- Étanchéité : IP56
- Stockage de 30 000 traces, 200 routes
- 72 canaux
- NMEA 0183
- NMEA 2000

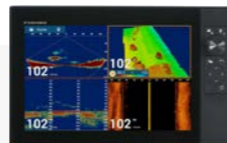

FURUNO

GIROUETTE

CV3F-WINDYPLUG

- Câblage : Câble coaxial RG58 entre le capteur et le boîtier
- Température de fonctionnement : -20°C à +55°C
- Mesure : Force du vent (0,5 à 99 Noeuds)/Angle du vent (0 à 359°)/Température (10°C à +50°C)
- Sensibilité des mesures : Force du vent (0,50 Noeuds)/Angle du vent (+/-1,5°)/Température du vent (+/- 0,5°C)



RADARS

MODEL 1815

- Écran LCD 8,4"
- Type d'antenne : radôme compacte
- Taille d'antenne : diam 48 cm
- Puissance : 4 kW
- Étanchéité : IPX6



SONDEURS

FCV628

- Écran couleur LCD de 5,7"
- Fonction discrimination de fond
- Fréquence 50/200 kHz
- Puissance : 600 W
- Étanchéité : IP56



PILOTES AUTOMATIQUES

NAVPILOT300

- Écran couleur de 4,1"
- Étanchéité : IP56
- Fonctions : Stby, Auto, Dodge, Turn, Nav, FishHunter
- Modes : Fantom Feedback et SABIKI
- NMEA 2000 : 1



Uniquement moteur hors bord.

VENT & MÉTÉO

FI70

Indicateur multifonction couleur 4,1"

Étanchéité : IPX6

NMEA 2000

6 m de câble



NX700A

Navtex 5" bi-fréquence 490/518kHz GMDSS 12-24Vcc

Antenne ferrite pro NX7H, avec imprimante papier intégrée, mémoire 200 messages, 200 000 caractères avec taille ajustable à l'écran



BALISE ACR

ResQLink VIEW

- Dimensions : 11,4 x 5,1 x 3,7 cm
- Poids : 148 g
- Étanchéité : 16.40 ft (5m) - 1 heure, 33 ft (10m) - 10 min
- Température de fonctionnement : -20°C à +55°C
- Balise flottante avec boîtier personnalisable
- Écran digital



FURUNO

AVIATION

PRODUITS GARMIN

GPS Aera 760 - 660

- Écran 7" (5" pour l'Aera 660)
- Autonomie : 4 h
- Cartographie de vol complet
- Connexion à l'avionique embarquée
- Navigation 3D Vision

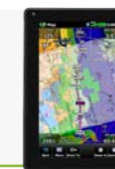

GTS 8000 TCAS/ACAS II

- Un système pleinement conforme au TCAS II
- Affiche les vecteurs de tendance du parcours et les informations de montée/descente
- Combine les surveillances active et passive (ADS-B)
- Mise à niveau possible pour des applications ASAS

GARMIN.



D2 Air X10/D2 Mach 1

- Montre d'aviateur GPS avec écran tactile AMOLED, météo NEXRAD, enregistrement automatique des vols et aiguille de cap HSI
- Poids : 51 g, 70g (D2 Mach 1)
- Autonomie : de 10 h à 14 j



GTN™ 725Xi

- Écran tactile fixe 6,9"
- Dimensions/Poids : 15,2 x 15,9 x 28,6 cm/2,60 kg
- Interface intuitive
- Affichage multifonction
- Technologie de commande vocale Telligent™



DONNÉES GPS/FMS AÉRO - SERVICES GARMIN ET JEPPESEN

JEPPESEN

A Boeing Company

Gestion de mise à jour de flottes de GPS Aéronautiques/FMS

- Fourniture de données aéronautiques type ARINC 424 pour FMS
- Fourniture de données numériques pour GPS aéronautiques portables et fixes : NAVDATA - OBSTACLES - TERRAIN

Solutions EFB (Electronic Flight Bag) pour Ipad :

- Jeppesen FliteDeck Pro :
 - Cartes d'aéroports et cartes En-Route personnalisées
 - Airport Moving Maps
 - ETOPS
- Application ForeFlight :
 - Application de préparation et de suivi de vols VFR/IFR Jeppesen ForeFlight* : NOTAM, météo, données Jeppesen...

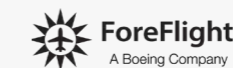

*Version militaire en option.

Outils Jeppesen - Préparations et optimisation d'opérations militaires

- Service JMCS (Jeppesen Military Chart Service) pour la gestion de cartes et documents aéronautiques militaires :
 - Couverture mondiale
 - Base de données civile et militaire
 - S'intègre aux outils de planification de mission
 - Mises à jour téléchargeables
- Planifications de vols complexes avec multi-escalas
- Solutions d'aide à la maintenance prédictive des aéronefs
- Outil d'aide au ravitaillement en vol
- Solutions de Gestion de carburant

Cartographie aéronautique

- Fourniture de publications aéronautiques Jeppesen (cartes et manuels papiers et numériques)



GARMIN.

JEPPESEN

A Boeing Company

POSITIONNEMENT/COLLIERS

Système de suivi GPS/GLONASS avec appareil à écran tactile et colliers.

GARMIN.



Alpha 200F

- Dimensions : 6,8 x 16,2 x 3,4 cm
- Poids : 280 g
- Écran : 3,5" tactile TFT
- Autonomie : jusqu'à 20 h
- Étanchéité : IPX7
- Réception des signaux GPS/GLONASS
- Jusqu'à 20 colliers simultanément
- 20 000 points, 200 tracés gpx enregistrés, 300 activités fit enregistrées



Alpha 100F et T 5F/T 5F Mini

- Dimensions : 6,4 x 16,5 x 3,8 cm
- Poids : 250 g
- Écran : 3,5" tactile TFT
- Autonomie : jusqu'à 20 h
- Étanchéité : IPX7
- Réception des signaux GPS/GLONASS
- Jusqu'à 20 colliers simultanément
- 10 000 points ; 200 tracés enregistrés



Alpha 50F et T 5F/T 5F Mini

- Dimensions : 6,1 x 16 x 3,6 cm
- Poids : 260 g
- Écran : 2,6" translectif TFT
- Autonomie : jusqu'à 20 h
- Étanchéité : IPX7
- Double système d'alimentation
- Réception des signaux GPS/GLONASS
- Jusqu'à 20 colliers simultanément
- 10 000 points ; 200 tracés enregistrés

GPS-GNSS DE PRÉCISION SIG/TOPOGRAPHIE

GPS TOPOGRAPHIQUES

Compatibles avec le logiciel de collecte de données ESRI « Collector for ArcGIS ».

Mobile Mapper 60

- Dimensions : 19,6 x 9,3 x 1,7 cm
- Poids : 385 g
- 72 canaux : GPS/GLONASS/Galileo/Beidou/QZSS/SBAS
- Caméras avant et arrière (5 MP/13 MP)
- Autonomie (batterie) : 15 h
- SDRAM 4 Go
- Étanchéité : IP67
- Précision GNSS : SBAS Temps réel : < 1,5 m

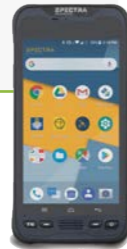
SPECTRA
GEOESPATIAL

GPS POUR L'AGRICULTURE

SPECTRA
GEOESPATIAL

CALCUL DE SURFACE DE PRÉCISION

Solution personnalisable sur demande.

Les solutions professionnelles GPS/GNSS Spectra Géospatial permettent d'obtenir une précision plus importante qu'avec un récepteur GPS classique. Cela permet de diminuer, de manière significative, les erreurs sur des calculs de surface, notamment sur des petites parcelles.

Solutions :

- MM60-SOL précision inférieure à 1,5 m
- SP60-SUB-SOL précision inférieure à 50 cm
- SP60-CM-SOL précision centimétrique



CALCUL DE SURFACE

GPSMAP 65

- Antenne Quad Helix GPS/GLONASS/GALILEO
- Simplicité d'utilisation
- Cartographie Topo Garmin en option
- Cartographie Satellite Garmin BirdsEye en option
- Multibande

GARMIN.



GPS Arpentar 3

- Pas de perte de mémoire si la batterie est vide
- Mesure de surface et découpe en temps réel
- Boîtier robuste et étanche
- Logiciel PC Arp-Ranger
- Autonomie (batterie) : 30 h

ARPESTAR



GPS-GNSS DE PRÉCISION SIG/TOPOGRAPHIE

RÉCEPTEURS GNSS

	Récepteur GNSS SP60	Récepteur GNSS SP85	Récepteur GNSS SP90M
SPECTRA[®] GEOSPATIAL			
Dimensions	21 x 21 x 7 cm	22,2 x 19,4 x 7,5 cm	16,5 x 20,6 x 6,5 cm
Poids	930 g	1,17 kg	1,66 kg sans module UHF
Logiciels de terrain	<ul style="list-style-type: none"> • Android : Mobile Mapper Field, Origin, Survey Mobile, toutes applications Android (via Space) • Windows : ORIGIN, QGIS ou toute application prenant en compte une trame NMEA 0183 		<ul style="list-style-type: none"> • Windows : ORIGIN, QGIS ou toute application prenant en compte une trame NMEA 0183
Canaux	240	600	480
Radio UHF interne (option)	✓	✓	✓
Corrections RTX	✓	✓ (IP/SAT)	✓
Corrections RTK	✓	✓	✓
Modem cellulaire 3.5G et Wifi	-	✓	✓
Étanchéité	IP67	IP67	IP67

- Précision GNSS :
 - SBAS : Horizontale < 50 cm
 - Post-traitement horizontale jusqu'à 3 mm + 0,1 ppm
 - Post-traitement verticale jusqu'à 3,5 mm + 0,4 ppm

- Précision RTK (initialisation : plus de 40 km) :
 - Horizontale : 8 mm + 1 ppm
 - Verticale : 15 mm + 1 ppm
- Précision RTX horizontale : < 4 cm

ACCESSOIRES TOPOGRAPHIQUES

SÉCO

Sac à dos SIG
Protection pour le matériel SIG, avec emplacement prévu pour une antenne

**Trépieds**

- Trépied lourd alu ou bois
- Trépied porte-canne

**Cannes**

- Canne alu
- Canne carbone
- Compas pour canne en option



GPS-GNSS DE PRÉCISION SIG/TOPOGRAPHIE

SPECTRA[®]
GEOSPATIAL

Les équipements GNSS Spectra Geospatial sont conçus pour des applications nécessitant robustesse et précision telles que la topographie, la collecte de données SIG, la géodésie...

SOLUTIONS DE PRÉCISION SIG

Solution	Référence	Précision Horizontale
Levé SIG métrique	MM60-SOL	- SBAS < 1,5 m - Après post-traitement < 80 cm (option)
Levé SIG sub-métrique	SP60-SUB-SOL SP60-SUB-SOL-PT	- SBAS < 50 cm - Après post-traitement : 1 cm (option)

SOLUTIONS DE HAUTE PRÉCISION SIG

Les solutions SIG de haute précision permettent d'utiliser des corrections de type RTK / RTX, améliorant la précision des levés jusqu'à moins de un centimètre en temps réel.

Solution	Référence	Précisions RTK
Levé SIG décimétrique	SP60-SUB30-SOL	- Horizontale : 30 cm - Verticale : 30 cm
	SP60-DEC-SOL	- Horizontale : 7 cm - Verticale : 2 cm
Levé SIG centimétrique	SP60-CM-SOL	- Horizontale : 0,8 à 1 cm + 1 ppm - Verticale : 1,5 cm + 1 ppm
	SP60GNSS-CM-SOL	
	SP85-CM-SOL	

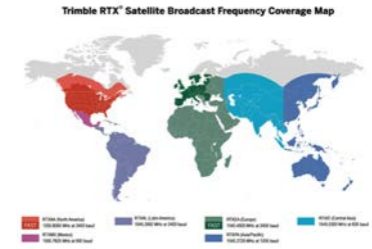

RTX Trimble
Couverture Mondiale



RTK Teria
Couverture Europe

Autres configurations sur demande

Solutions basées sur l'application SIG conviviale et complète : Mobile Mapper Field Android

- Enregistrement de points, lignes, polygones avec attributs (texte, menu à choix multiples, photos, booléen...).
- Export aux formats : SHP (ESRI), CSV (Tableur), GPX, MIF (MapInfo), KML (Google Earth), DXF.
- Affichage fond cartographique Google Map (Plan/Satellite/Hybride), raster avec géoréférencement (BMP, GIF, TIFF, JPEG, ECW), vectoriel (SHP) ou Web Map Service (WMS).
- Enregistrement des points aux formats les plus usuels : Lambert 93, Lambert conique conforme zone 42 à 50, WGS 84.
- Fonction "aller à".
- Enregistrement déporté.
- Enregistrement en touchant l'emplacement sur l'écran.

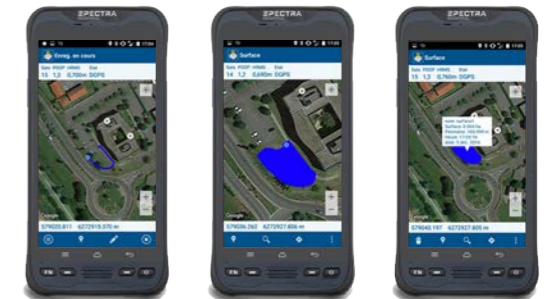

OEM/ANTENNES

GPS BLUETOOTH

Récepteurs GPS-GNSS permettant de fournir une position jusqu'à centimètre à une tablette ou smartphone Apple IOS, Android ou Windows.

Série Arrow

Atlas™ est un service de correction différentielle disponible dans le monde entier permettant une précision allant du mètre jusqu'à quelques centimètres.



Arrow 100+



Arrow 200



Arrow Gold+

Description	Simple-fréquence, multi-constellation	Double-fréquence, multi-constellation	Triple-fréquence, multi-constellation
Fréquences GNSS	L1 GNSS	L1/L2 GNSS	L1/L2/L5/E6/GNSS
Constellations	GPS, GLONASS, Galileo, BeiDou	GPS, GLONASS, Galileo, BeiDou	GPS, GLONASS, Galileo, BeiDou, QZSS, IRNSS
Précision SBAS	30 – 60 cm	30 – 60 cm	30 – 60 cm
L-Band (Atlas™)	Atlas H50 (Basic)	-	Atlas Basic/H30/H10
Précision L-Band	30 cm	-	30 cm/15 cm/4 cm
SafeRTK ^{MC}	-	Option	✓
Autonomie	18 h	9 h	11 h
iPhone/iPad/Android/Windows	✓	✓	✓

Autre modèle : Arrow 100

Autre modèle : Arrow Gold

GEODE



- Dimensions : 11,1 x 11,1 x 4,3 cm
- Poids : 360 g
- GPS, SBAS, GLONASS, BeiDou, GALILEO and QZSS
- Étanchéité : IP68
- Compatible Windows® PC (8/10), Windows® Embedded Handheld 6.5, Android™ 4.x and above
- Précisions SBAS < 30 cm horizontal RMS (< 60 cm 2DRMS)



GLO 2

- Dimensions : 1,78 x 4,19 x 7,72 cm
- Poids : 60 g
- GPS et GLONASS
- Autonomie (batterie) : 13 h
- WAAS : oui
- Vitesse de fonctionnement : de 0 à 1 480 km/h



GARMIN.

OEM/ANTENNES

SÉRIES GARMIN



Série 15X



Série 16X



Série 18X



Série 24XD

GARMIN.

	Série 15X	Série 16X	Série 18X	Série 24XD
Dimensions (cm)	3,5 x 4,5 x 0,8	9 Ø x 4,2 h.	6 Ø x 1,9 h.	9 Ø x 4,9 h.
Poids	15 g	170 g env.	160 g env.	201 g
Versions	HF, HW, LW	HVS, LVS	PC, USB, LVC, 5Hz	NMEA 2000
Câble	-	5 m	2 ou 5 m	6 m

ANTENNE INTELLIGENTE
AX940/AX940i

- Triple fréquence
- 336 canaux, GNSS multi-constellation
- Trimble RTX et OmniSTAR
- Interface flexible RS232, USB et Ethernet
- Précision centimétrique
- Moteur de positionnement Trimble ProPoint
- Centrale inertielle intégrée (AX940i seulement)
- Technologie Trimble Maxwell 7
- Robuste et étanchéité IP62
- Wi-Fi et Bluetooth



CARTES ET CAPTEURS GNSS

Cartes et capteurs GNSS pour des applications professionnelles de grande précision.



BD940



BX940



BD992



BX992



MB-Two



ABX-Two

	BD940	BX940	BD992	BX992	MB-Two	ABX-Two
Dimensions (cm)	5,1 x 4,1 x 0,7	14,9 x 9,3 x 4,3	10 x 6 x 1,1	18,3 x 9,3 x 4,3	7,1 x 4,6 x 1,1	19 x 5,8 x 16
Poids	27 g	660 g	60 g	760 g	24 g	1270 g
Canaux	336	336	2 x 336	2 X 336	240	2 X 240
Max. Update Rate (Hz)	50	100	50	100	50	50
GPS	L1/L2/L5	L1/L2/L5	L1/L2/L5	L1/L2/L5	L1/L2	L1/L2
GLONASS	L1/L2/L3	L1/L2/L3	L1/L2/L3	L1/L2/L3	L1/L2	L1/L2
Galileo	E1/E5A/E5B	E1/E5A/E5B	E1/E5A/E5B/E6	E1/E5A/E5B/E6	E1/E5B	E1/E5B
BeiDou	B1/B2	B1/B2	B1/B2/B3	B1/B2/B3	B1/B2	B1/B2
SBAS	L1/L5	L1/L5	L1/L5	L1/L5	L1	L1
QZSS	L1/L2/L5	L1/L2/L5	L1/L2/L5	L1/L2/L5	L1/L2	L1/L2
L-Band/RTX/RTK	✓	✓	✓	✓	✓	✓
INS Attitude/Positioning	-	✓	-	✓	-	-
GNSS Heading/Attitude	- / -	- / -	✓ / -	✓ / -	✓ / -	✓ / ✓

Autre modèle :
BD940-INS

Autre modèle :
BD992-INS

OEM/ANTENNES

ANTENNES HARXON



Choke Ring

- Radôme intégré
- Stations fixes
- Design unique étanche à l'eau

Modèles types : HX-CGX606A, HX-CGX601A, HX-CGX611A



Aviation

- Petite et légère
- Boîtier robuste pour applications mobiles

Modèles types : HX-CA7606A, HX-CA7607A, HX-CAX601A



Topo/SIG

- Topo, industrie, maritime, sismique

Modèles types : HX-CVX600A, HX-CSX601A, GPS 1000



Helix/Drone

- Applications SIG et RTK
- Ultra légère

Modèles types : HX-CH7603A, HX-CHX600A, HX-CU7603A, HX-CH7609A, HX-CH3602A, HX-CH4601A, HX-CH6601A, CHX602A

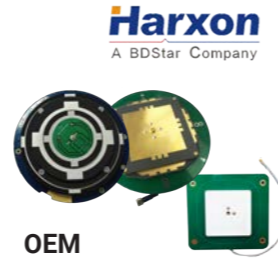

OEM

- Applications SIG et RTK
- Plan de masse indépendant

Modèles types : HX-CSX015A, HX-CS7017A, HX-CH2007A

ANTENNES TRIMBLE

AV17

- Antenne Helix
- Triple fréquences
- Multi-constellations
- Application : drones
- Taille : 6,2 x 4,4 cm
- Poids : 42 g



GA830

- Antenne robuste centimétrique
- Triple fréquences
- Multi-constellations
- Application : Marine/Terre/Véhicule
- Taille : 14,9 x 9,8 cm
- Poids : 0,82 kg



Zephyr 3 Base

- Antenne haut de gamme
- Triple fréquences
- Multi-constellations
- Application : Géodésie/Terre
- Taille : 34,3 x 7,9 cm
- Poids : 1,36 kg



GNSS SÉCURISÉ ANTI-SPOOFING & ANTI-JAMMING

Module

- GNSS multi-constellations L1 mono-fréquence : GPS, GLONASS, QZSS, Galileo, Beidou
- SBAS (EGNOS, WAAS, MSAS, GAGAN)
- Algorithmes avancés de détection et d'atténuation des attaques de signal GNSS
- Matériel et micrologiciel sécurisés
- Interface sécurisée vers les applications
- Compatible avec la réglementation Smart DT



Kit d'évaluation

- Prêt à l'emploi
- Indicateur de tentative d'attaque GNSS sur le panneau avant
- Conçu pour faciliter les tests sur les véhicules de terrain
- Interface sécurisée vers les applications
- Compatible avec la réglementation Smart DT



SPLITTERS D'ANTENNES

- Diviseurs de signal GPS GNSS, idéal pour diviser le signal d'une antenne sur différents récepteurs GNSS.
- De 2 voies à 16 voies
- Existe avec connecteurs : TNC, SMA, N Type, BNC...

Modèles existants : GPS200 (N-Type), GPS210 (SMA), GPS220 (TNC), GPS310 (SMA), GPS320 (TNC), GPS400, (N-Type), GPS410 (SMA), GPS420 (TNC).



SOLUTIONS DE SYNCHRONISATION ET DE TIMING

Le spécialiste dans le développement de systèmes complexes où le temps joue un rôle critique.



GÉNÉRATEURS TEMPS ET FRÉQUENCE

TMG5020

- Serveur NTP
- Source de temps GNSS, IRIG-B, NMEA
- 8 x sorties BNC programmables : 1PPS, 10 MHz, IRIG-B
- Générateur de code IRIG-B (B12X et B00X)
- Oscillateur interne haute précision
- Télésurveillance par liaison réseau RJ45
- Rack 19" 1U

Autres modèles :

- TMG3400
- TMG5000
- TMG1820
- TMG1824

Visuel avant



Visuel arrière



SERVEUR DE TEMPS NTP/PTP (IEEE 1588)

TMS2000

- Serveur NTP / TP (Time Protocol)
- Source de temps GNSS et IRIG-B
- Sortie 1PPS
- Oscillateur interne haute précision
- Télésurveillance par liaison réseau RJ45
- Rack 19" 1U

Autres modèles :

- TMS1000
- TMS2000
- TMS3000
- TMS3700
- TMS5050
- TMS6004

Visuel avant



Visuel arrière



DISTRIBUTEURS TEMPS & FRÉQUENCE

TMD2312

- Commutation entre deux sources
- Télégestion par Ethernet/IP 10/100 Mbit/s ou par protocole http
- 12 sorties type SMA - F non isolées
- Connecteur télégestion : type RJ45
- 2 entrées acceptant des signaux de niveau de 3 à +13 dBm
- Entrées et sorties des signaux par la face arrière
- Rack 19" 1U

Autres modèles :

- TMD2210
- TMD2313
- TMD1510
- TMD4100
- TMD4200
- TMD1101
- TMD1510
- TMD2212

Visuel avant



Visuel arrière



CARTES DE T/F POUR PC

TMC2203

- Carte pour PC avec Synchronisation par GNSS ie GPS/GALILEO/GLONASS/BEIDOU) - IRIG-B - 1PPS
- Distribution du temps au PC par Bus interne
- Permet d'avoir un temps de référence fiable sur un réseau intégré dans des PC

Autre modèle :

- TMC2205



Quand les réseaux fixes et cellulaires ne sont pas accessibles, quand on veut s'affranchir des réseaux terrestres et garantir ses communications partout sur le globe tout en conservant une totale mobilité, les équipements et les services de transmission par satellite sont LA solution.

C'est pourquoi, depuis plus de 20 ans, nous vous les proposons dans leurs modes Voix, Message, IP, M2M et même, désormais, dans leurs variantes réseaux radio/PTT planétaire !

Le DAS (débit d'absorption spécifique) des téléphones mobiles quantifie le niveau d'exposition maximal de l'utilisateur aux ondes électromagnétiques, pour une utilisation à l'oreille. La réglementation française impose que le DAS ne dépasse pas 2 W/kg.



- 27 - Téléphones satellitaires portables
- 28 - Solutions terrestres
- 31 - Solutions marines
- 32 - Solutions Iridium Certus
- 34 - Transmission de données et positionnement
- 38 - Valises durcies
- 38 - Nos services SATCOM
- 39 - Solutions originales Orbitica

TÉLÉPHONES SATELLITAIRES PORTATIFS

Série Thuraya

Zone de couverture : Europe - Asie - Afrique - Australie.

THURAYA

	Thuraya XT-Pro	Thuraya XT-Lite
Dimensions	12,8 x 5,3 x 2,7 cm	12,8 x 5,3 x 2,7 cm
Poids	212 g	186 g
Étanchéité	IP55	-
Autonomie	9 h - 100 h	6 h - 80 h
Services	Voix, Data, GmPRS, SMS	Voix, SMS
DAS (tête)	0,338 W/kg	0,360 W/kg
Mode	SAT	SAT



Isatphone 2

Couverture mondiale (hors pôles).

- Dimensions : 16,9 x 7,5 x 2,9 cm
- Poids : 316 g
- Étanchéité : IP65
- Autonomie : 8 h - 160 h
- Voix, messages
- DAS (tête) : 0,249 W/kg

inmarsat



Iridium Go

Couverture globale pour smartphone !

- Dimensions : 11,4 x 8,2 x 3,2 cm
- GPS intégré
- Bouton SOS
- Étanchéité : IP65
- Voix, SMS, E-mail et Data via applications compatibles
- Nombre d'appareils connectés : 5
- Autonomie :
 - 5,5 h en communication
 - 15,5 h en veille

iridium
Everywhere



Iridium 9575 Extreme et Iridium 9555

Zone de couverture : Globale.

	Iridium 9575 Extreme	Iridium 9555
Dimensions	14 x 6 x 2,7 cm	14,3 x 5,5 x 3 cm
Poids	247 g	266 g
Étanchéité	IP65	IP55
Autonomie	4 h - 30 h	3 h - 30 h
DAS (tête)	1,270 W/kg	1,450 W/kg
Services	Voix, Data, messages	Voix, Data, messages
Autres	GPS intégré, Bouton SOS	-

iridium
Everywhere



X5-Touch

Le téléphone satellite le plus intelligent.

- Dimensions : 14,5 x 7,8 x 2,4 cm
- Poids : 262 g
- Android (Nougat 7.1.2)
- Écran tactile Full HD de 5,2"
- DAS (tête) : 1,865 W/kg
- Autonomie : 11 h en communication/100 h en mode veille

THURAYA



SatSleeve +

Transformez votre téléphone en smartphone satellitaire.

- Dimensions : 13,8 x 6,9 x 4,2 cm
- Compatible avec de nombreux modèles de smartphone IOS et Android
- Poids : 256 g
- DAS (tête) : 0,402 W/kg
- Autonomie : 3 h en communication

THURAYA



Autre modèle : SatSleeve Hotspot

Photo d'illustration. Le smartphone n'est pas livré avec le SatSleeve+.



SOLUTIONS TERRESTRES SOLUTIONS PORTATIVES

BGAN 9202M

Le nouveau terminal Hughes.

HUGHES

- Dimensions : 21,6 x 21,6 x 4,1 cm
- Poids : 1,4 kg
- Standard IP : max 464 kbps
- Streaming IP : max 128 kbps
- Wi-Fi intégré supportant un accès multi-utilisateurs
- Connectiques : RJ45, 2 x RJ11
- Étanchéité : IP55



Darkwing

Bande Ka haut débit.



- Compact et léger
- Point d'accès Wi-Fi intégré
- Modem, composants RF, GPS, boussole et antennes intégrés
- Étanchéité : IP66
- Conçu pour les réseaux HTS
- Batterie intégrée pour le transport aérien
- Installation en moins de 5 minutes
- Conçu pour les environnements difficiles



SATCUBE Ku

Terminal satellite portable - Bande Ku.

SATCUBE

- Dimensions : 47 x 30 x 5,5 cm
- Poids : 8 kg
- Étanchéité : IP65
- Température de fonctionnement : -20°C à +50°C
- Bande Ku, 4 Mbps full duplex, jusqu'à 20Mbps via les satellites HTS
- 2 à 3 h de temps de transmission

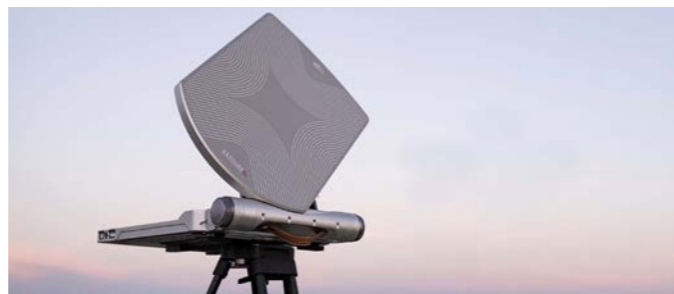

Thuraya IP+

Terminal léger pour liaison IP régionale.

THURAYA

- Dimensions : 21,6 x 21,6 x 4,5 cm
- Poids : 1,4 kg
- Wi-Fi intégré
- Standard IP : max 444 kbps
- Streaming IP : max 384 kbps
- Étanchéité : IP55



Focus-M - Compression de données

Accessoire - Vidéo/Photo & Métadonnées Multiplexing/Streaming/Transcoding/Recording.



- Dimensions : 14,1 x 8 x 3,6 cm
- Étanchéité : IP65
- Température de fonctionnement : -40°C à +45°C
- STANAG 4609, SDI, H-264, PAL, NTSC



Série BGAN Explorer

Des solutions terrestres portables, voix et IP.

COBHAM



Explorer 710



Explorer 510

Dimensions	33,2 x 27,9 x 5,4 cm	20,2 x 20,2 x 5,2 cm
Poids	3,5 kg	1,4 kg
Standard IP	max. 492 kbps	max. 464 kbps
Streaming IP	32 à 256 kbps X-Stream, HDR	32 à 128 kbps
Étanchéité	IP66	IP66
ISDN	UDI 64 kbps/RDI 56 kbps	-
Option de connexion	USB, RJ11, WLAN, RJ45, ISDN	USB, WLAN, Ethernet via USB

SOLUTIONS MOBILES

Terminaux pour véhicules terrestres. Fonctionnent à l'arrêt et en mouvement.

COBHAM



Explorer 727

HUGHES



Hughes 9450 C10

THURAYA



Thuraya IP Voyager

Dimensions antenne	Diam. 47,7 cm - H. 15,2 cm	Diam. 47,7 cm - H. 15,2 cm	Diam. 25,2 cm - H. 11,9 cm
Poids antenne	6 kg	5,5 kg	2 kg
Dimensions terminal	23,1 x 27,3 x 4,3 cm	28,1 x 23,4 x 4,6 cm	28,1 x 23,3 x 4,6 cm
Poids terminal	2,5 kg	2,3 kg	2,3 kg
Étanchéité antenne	IP56	IP56	IP56
Standard IP	jusqu'à 492 kbps	jusqu'à 492 kbps	jusqu'à 444 kbps
Streaming IP	jusqu'à 256 kbps	jusqu'à 256 kbps	jusqu'à 384 kbps
Réseau	Inmarsat BGAN	Inmarsat BGAN	Thuraya IP

Autres modèles : Explorer 323, Explorer 325 -
Solution PTT PRISM

Autre modèle : 9450 C11

INMARSAT GLOBAL XPRESS TERRESTRE

Global Xpress d'Inmarsat est un service très haut débit permettant de bénéficier d'une bande passante Ka importante partout dans le monde.



Global Xpress c'est :

- La possibilité de transférer des fichiers lourds (via FTP), de faire du streaming audio et vidéo en temps réel ;
- Un accès Internet haut débit : 50 Mbps/5 Mbps max ;
- De la multi-phonie.



Explorer 6075LX

Taille de l'antenne	75 cm
Poids de l'ensemble	20 + 30 kg
Indice de protection	IPX5
Solution	Terrestre
Acquisition SAT	Automatique



SOLUTIONS TERRESTRES
SOLUTIONS SPÉCIALES DÉFENSE

Low Profile BGAN

Solution terrestre discrète enterrable.



- Dimensions et poids du terminal : 25,3 x 17,6 x 5,3 cm/2,2 kg
- Dimensions et poids de l'antenne : 24 x 24 x 2,9 cm/1,2 kg
- Étanchéité : IP67 (modem et antenne)
- Installation sous une surface pour un fonctionnement discret (max 10 cm sous terre)
- Opérationnel entre 30° et 60° d'élévation
- Pointage minimum requis
- Batterie longue durée
- Standard IP : max 448 kbps
- Connexion Ethernet IP via connecteur Amphenol à 6 broches classé IP67



Slingshot

Relais satellite pour communication radio UHF/VHF via service L-TAC.



- Couverture mondiale Inmarsat
- Bande passante dédiée
- Communications sécurisées
- Voix, Data
- Solutions véhicules et Manpack avec antenne spéciale



SOLUTIONS BGAN M2M

BGAN 9502 M2M

Terminal satellite BGAN tout-IP machine-to-machine (M2M), avec une très faible consommation d'énergie.



- Version 1 ou 2 modules
- Surveillance IP intégrée
- Connexion Ethernet (RJ45)
- Standard IP : 448 kbps
- Alimentation externe : 12/24 V DC
- Étanchéité : IP66



Sabre Ranger 5000

Terminal satellite BGAN renforcé pour les applications SCADA* à distance.

- Dimensions : 24,1 x 23,9 x 7,1 cm
- Poids : 2,5 kg
- Standard IP : max 448 kbps
- Streaming IP : 128 kbps (hors mode M2M)
- Interfaces : 2 x RJ45, 4 x GPIO in/out
- Alimentation : 10/32 V DC



*SCADA : Système d'acquisition et de contrôle de données



Explorer 540 M2M

Le terminal satellite Explorer 540 M2M peut fonctionner en bi-mode SAT/cellulaire (optionnel).



- Dimensions : 20,2 x 20,2 x 5,18 cm
- Poids : 1,6 kg
- Dual mode (SAT/3G) en option
- Standard IP : max 464 kbps
- Streaming IP : 128 kbps (hors mode M2M)
- Voix (hors mode M2M)
- Interfaces : RJ45 PoE, 3 pin in/out
- Alimentation : 10 à 32 V DC
- Étanchéité : IP66



SOLUTIONS MARINES

FLEETBROADBAND

La connectivité à haut débit partout en mer.



Fleet One



FB 250



FB 500

Antenne (dimensions/poids)	27,5 cm x 29,1 cm/3,9 kg	28 cm x 33 cm/4,2 kg	69 cm x 80 cm/16 kg
Données standard IP	jusqu'à 150 kbps	jusqu'à 284 kbps	jusqu'à 432 kbps
Données streaming IP	-	8, 16, 32, 64, 128 kbps	8, 16, 32, 64, 128, 256 kbps
Voix	4 kbps AMBE+2	4 kbps/3,1kHz	4 kbps/3,1kHz
SMS	Standard 3G (160 caractères)		
Température de fonctionnement	de -25°C à +55°C		
ISDN	-	-	64 kbps

Autre modèle : FB 150

THURAYA MARINE

MarineStar

- Voix, SMS et suivi des terminaux
- 25 m de câble antenne
- Étanchéité : BDU IP32 - Antenne IP66
- Antenne : 18,5 x 17 cm
- GmPRS 60 kbps
- Bouton SOS, prise RJ11



IP Atlas

- IP et Voix
- Wi-fi intégré
- Antenne : Diam. 32,4 cm - H. 27,8 cm
- Standard IP : 444 kbps max
- Streaming IP : 16, 32, 64, 128, 256 et 384 kbps



FX SAILOR 1000 XTR GX-R2

Antenne stabilisée en bande Ka sur 3 axes.



- Bande Ka
- Vitesse 50 Mbps up/5 Mbps down
- Antenne 3 axes - 103 cm
- Taille et poids ADU : 1,3 m - 105 kg
- ACU et Modem : 2 racks 1U 19"

Autres modèles : 60GX-R2, 600 XTR GX-R2

THRANE LT-3000

Téléphone satellite Iridium fixe maritime.



- Voix, data, SMS
- 2400 kbps
- 500 m de câble antenne
- Maritime CE, FCC, IC, RCM, RoHS 2
- Récepteur GPS/GNSS
- Écran 4,3" TFT-LCD mode jour/nuit
- Comprend une unité de contrôle, un combiné et une antenne

Autre modèle : LT-3100S GMDSS



SOLUTIONS IRIDIUM CERTUS

CERTUS 700

VesseLink 700

Solution marine

THALES

- Dimensions antenne : Diam. 35,6 cm
- Hauteur antenne : 22,9 cm
- Poids antenne : 3,4 kg
- Alimentation : 12 V DC (11 A max)
- Standard IP :
- down : max 700 kbps
- up : max 352 kbps
- Streaming IP : max 256 kbps
- Voix 3 lignes
- Étanchéité : IP67



Sailor 4300

Solution marine

COBHAM

- Dimensions antenne : Diam. 38 cm
- Hauteur antenne : 23 cm
- Poids antenne : 7 kg
- Standard IP :
- down : max 700 kbps
- up : max 176 kbps
- Voix 3 lignes
- Étanchéité : IP67



MissionLink 700

THALES

- Dimensions antenne : Diam. 35,6 cm
- Hauteur antenne : 10,2 cm
- Poids antenne : 3,2 kg
- Standard IP :
- down : max 700 kbps
- up : max 352 kbps
- Streaming IP : max 256 kbps
- Voix 3 lignes
- Étanchéité : IP66



CPN EVERY MissionLINK 700

Autonome et transportable.

CPN Satellite Services

- Dimensions : 61,4 x 46,5 x 30,7 cm
- Poids : 20 kg
- Alimentation : 16,8 V DC
- Standard IP : down : max 700 kbps - up : max 352 kbps
- Streaming IP : max 256 kbps
- Voix 3 lignes
- Suivi de la localisation
- Étanchéité : IP54
- Température de fonctionnement : -30°C à +55°C



MCD-MissionLINK

Point d'accès Internet mondial par satellite.

GROUNDCONTROL
Global Satellite Communications

- Dimensions : 52,5 x 43,7 x 21,3 cm
- Compatibilité IP complète - Internet, courriel SMTP, FTP et VPN
- Vitesses Internet : jusqu'à 700 Kbps en aval et 352 Kbps en amont
- Hotspot WiFi (802.11b/g) pour smartphone, tablettes et PC
- Alimentation : 12 V DC
- Autonomie : 5 à 6 h (batterie rechargeable)
- Port Ethernet externe (RJ-45)
- Services de localisation
- Étanchéité : IP66
- Température de fonctionnement : -30° à +55° C



CERTUS 200

MissionLINK 200

Couverture mondiale.

THALES

- Dimensions : 5,8 x 30,5 x 22,9 cm
- Faible latence pour les communications voix et données critiques
- Services Certus 200 (176 kbps Up/Down)
- Poids : 3,4 kg
- Étanchéité : IP31 (antenne : IP67)
- Antenne omnidirectionnelle à faible gain



VesseLink 200

THALES

- Dimensions : 5,8 x 30,5 x 22,9 cm
- Poids : 3,4 kg
- Services Certus 200 (176 kbps Up/Down)
- Satcoms maritimes fiables, de pôle à pôle
- Étanchéité : IP31 (antenne : IP67)
- Intégration aisée du VSAT avec routage préférentiel
- Couverture satellitaire mondiale à 100%

iridium
Everywhere

CERTUS 100 - BLUE SKY NETWORK

iridium
Everywhere Blue Sky Network

Solutions terrestres

SkyLink 5100 Land/loT/Portable

Solution terrestre de voix et de données IP.

- Dimensions : 20,3 x 12,7 x 3,2 cm
- Poids : 0,73 kg
- Cellulaires LTE, 3G, 4G
- Étanchéité : IP65
- Tension d'alimentation : 10 - 34 VDC
- Technologie Iridium embarquée : Module Iridium CERTUS 9770
- Tension d'entrée : 10 - 34 VDC
- Positionnement GNSS
- Températures de fonctionnement : -40 à +70 °C



Blue Sky Network

SkyLink TOC BOX

Solution de communication satellite durcie tout-en-un.

- Dimensions : 50,2 x 39 x 18 cm
- Poids : 10,8 kg
- Cellulaires LTE, 3G, 4G
- Étanchéité : IP67
- Firewall intégré
- Positionnement GNSS, Wifi
- Consommation d'énergie : 7 W nominal, 18W en crête
- Températures de fonctionnement : -40 à +70 °C
- 2 lignes Iridium Voix
- 2 batteries détachables 98 Wh



Blue Sky Network

Solution aviation

SkyLink 7100

Solution de liaison de données IP drone (UAV).

- Dimensions : 20,3 x 12,7 x 3,2 cm
- Poids : 0,73 kg
- Cellulaires LTE, 3G, 4G
- Étanchéité : IP65
- Tension d'alimentation : 10 - 34 VDC
- Technologie Iridium embarquée : Module Iridium CERTUS 9770
- Températures de fonctionnement : -40 à +70 °C
- Tension d'entrée : 10 - 34 VDC
- Positionnement GNSS



Blue Sky Network

Solution marine

SkyLink 6100

- Dimensions : 20,3 x 12,7 x 3,2 cm
- Poids : 0,73 kg
- Intégration cellulaire LTE, 3G, 4G
- Couverture satellite mondiale à 100 %
- Température de fonctionnement : -40° à +70° C
- Technologie Iridium embarquée : Module Iridium CERTUS 9770
- Positionnement GNSS
- 2 lignes Iridium Voix
- Accès Internet IP
- WiFi et BlueTooth



Blue Sky Network

CERTUS 100 - AUTRE

Solution marine

LT-4100

LARS
communication systems





- 2 canaux vocaux
- 500 de câble antenne
- RED, FCC, ISED, RoHS 2
- Standard IP : down : max 88 kbps - up : max 22 kbps
- Récepteur GPS/GNSS
- Écran 4,3" TFT-LCD mode jour/nuit
- Prise en charge des PABX SIP externes et des combinés SIP
- Bluetooth pour réseau privé (PAN)
- Température de fonctionnement : -40°C à +55°C



TRANSMISSIONS DE DONNÉES ET POSITIONNEMENT

SBD IRIDIUM

OEM
Solution de transfert de données destinée à des intégrateurs et adaptée à différents types de véhicules. Taille des messages : 340 bytes.

				
Dimensions	4,1 x 4,5 x 1,3 cm	3,1 x 2,9 x 0,8 cm	13 x 8 x 3 cm	7,6 x 5,1 x 1,9 cm
Poids	30 g	11,4 g	320 g	300 g
Antenne	-	-	✓	✓

Pirat I



- Balise de suivi autonome
- Piles intégrées (4 cells CR 123)
- Étanchéité : IP68
- Dimensions : 12 x 4,2 x 2,5 cm
- Capacité de transmission : 1 000 messages



Différentes versions disponibles

Iritrack

Système de localisation et de suivi.



- Dimensions : 18 x 11,2 x 5,3 cm
- Poids : 830 g
- Écran LCD, 6,3 x 3,2 cm, Monochrome, Transflectif
- Petit et robuste - IP67
- Tracking, voix, sécurité, messages, portable, M2M



STANDARD-C

Les Mini-C sont des systèmes de communication et de surveillance maritime.

- Dimensions : Diam. 17 cm - H. 14,5 cm
- Poids : 1,10 kg
- Plage d'alimentation : 10,5 - 32 V DC
- Consommation (typique) : RX : 1,85 W @ 15 V DC - TX : 22 W @ 15 V DC
- Puissance absorbée nominale : 15 V DC
- Module GPS : 50 canaux

Modèles : Sailor 6110 GMDSS, Sailor 6120 SSAS, Sailor 6130 LRIT, Sailor 6140 Maritime, Sailor 6150 Distress



Thorium X CLS

Tablette durcie communicante par satellite.



- Tablette Zebra D10 (4 Go, 64 Go SSD)
- Dimensions : 28,1 x 18 x 2,2 cm
- Poids : 1,09 kg
- Écran : tactile 10,1" WXJA
- Communication : SBD Iridium intégré
- Robustesse : IP65, MIL-STD-810G
- Système : Android



TRANSMISSIONS DE DONNÉES ET POSITIONNEMENT

GARMIN INREACH

La technologie inReach de Garmin permet de communiquer partout dans le monde via le réseau Iridium.



GARMIN.

	inReach Mini 2	GPSMAP 66i	Montana 750i
Dimensions/Poids	5,17 x 9,9 x 2,61 cm/100 g	6,6 x 16,3 x 3,5 cm/241 g	9,19 x 18,30 x 3,27 cm /410 g
Type d'affichage	Antireflet, monochrome, MIP (memory-in-pixel) transflectif	Ecran couleur transflectif TFT 65 000 couleurs	Ecran couleur tactile transflectif WVGA
Autonomie	Jusqu'à 14 j en mode de suivi toutes les 10 min	35 heures avec intervalles de suivi toutes les 10 min	18 h avec intervalles de suivi toutes les 10 min
Robustesse/Etanchéité	MIL STD 810G/IPX7	MIL STD 810G/IPX7	MIL STD 810G/IPX7
Mémoire interne	-	16 Go	16 Go
Emplacement pour carte microSD	-	✓	✓
Altimètre barométrique	-	✓	✓
Compas	GPS uniquement	✓	✓
Réseau Satellite	IRIDIUM	IRIDIUM	IRIDIUM
Localisation	GPS-GALILEO-QZSS	GPS-GALILEO	GPS-GALILEO

Mieux comprendre la technologie satellite inReach de Garmin

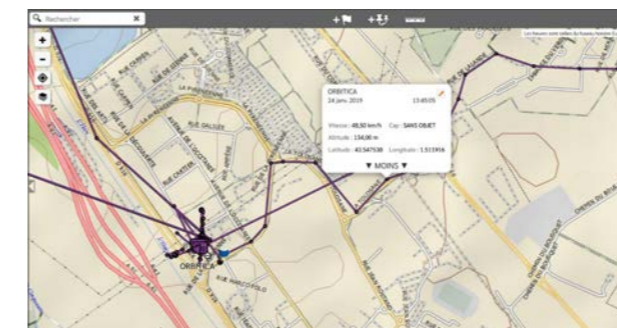

- **Envoyer et recevoir des messages texte** (SMS, email) - Possibilité de programmer les messages à l'avance. Ils peuvent être géolocalisés.
- **Partager un itinéraire** - Vous pouvez programmer l'intervalle de temps entre 2 points, protéger l'accès à votre itinéraire par un mot de passe, permettre à vos contacts de vous envoyer des messages depuis l'interface Web, et leur permettre de demander un positionnement instantané.
- **Déclencher une demande d'assistance** - Un bouton SOS permet d'envoyer un message d'urgence à un centre de surveillance professionnel 24h/24 et 7J/7.

Vous pouvez aussi recevoir des informations météo et bénéficier de fonctionnalités complémentaires en fonction du produit choisi : GPS, cartographie intégrée (topo, marine, etc ...)

Les appareils intégrant la technologie inReach peuvent être couplés à un smartphone pour une utilisation plus facile avec l'application Explore, mais aussi à d'autres produits Garmin comme des montres, des traceurs marins, ou des GPS routiers.

L'utilisation du service inReach nécessite un abonnement satellite actif et comme tout système satellite, l'appareil doit être à l'extérieur et avec une vue dégagée pour fonctionner.

Modèles disponibles :

- **Gamme Outdoor** : Garmin inReach Mini 2, Garmin Garmin GPSMAP 66i, Garmin Montana 700i et 750i
- **Gamme marine** : GPSMAP 86i
- **Gamme tout-terrain** : Tread Overland Edition, Tread XL Overland Edition, Tread SxS Edition

TRANSMISSIONS DE DONNÉES ET POSITIONNEMENT

ISATDATA PRO

Les terminaux de la série IDP d'Orbcomm utilisent le service satellite bi-directionnel Inmarsat IsatData Pro pour gérer à distance les actifs et mobiles partout dans le monde.



ST 6100



ST 9100



IDP 800

ORBCOMM™	ST 6100	ST 9100	IDP 800
Dimensions	12,6 x 12,6 x 4,9 cm	14,8 x 11,3 x 4,7 cm	43,2 x 14,7 x 2,5 cm
Poids	0,5 kg	≈ 0,35 kg	1,3 kg
Taille messages	6 400 bytes	6 400 bytes	6 400 bytes
Étanchéité	IP67	IP67	IP67
Alimentation	9 - 32 V DC	9 - 32 V DC	par batterie intégrée
Antennes	SAT et GPS Int.	SAT, GPS et 3G Ext.	SAT et GPS Int.
Services	IDP, GPS	IDP, GPS, 3G	IDP, GPS

SUIVI AERO

Spider X

Surveillance des aéronefs en temps réel.



- Dimensions : 15 x 10,8 x 3,2 cm
- Poids : 255 g
- Connectivité sans fil
- Pas de batteries lithium-ion
- Température de fonctionnement : -30°C to +60°C
- Contrôle de la luminosité de la LED
- Virtual FDRTM
- Facile à installer et prêt à l'emploi (antenne externe disponible)

Différentes versions disponibles

spidertracks



SOLUTIONS IRIDIUM PTT

TERMINAUX PORTATIFS

Les fonctionnalités du mode radio PTT.



	IC-SAT100	IRIDIUM EXTREME PTT
Services	PTT	Téléphonie + PTT
Dimensions	5,8 x 13,5 x 3,3 cm	14 x 6 x 3,2 cm
Poids	360 g	268 g
Étanchéité	IP67	IP65
Autonomie	7 h - 24 h	5 h - 16,5 h
Antenne	Remplaçable	Rétractable
PTT bouton	Gauche	Droite
DAS	-	1,270 W/kg
Autres	AES256	MIL-STD-810F



PASSERELLE IRIDIUM PTT /RADIO

SATRAD MATRIX

- Dimensions : 20,5 x 22,2 x 5,5 cm
- Poids : 2 kg
- RS-232, RS-485, LAN IEEE 802.3 via RJ-45
- Fréquence de réponse : 40 - 5000 Hz +/- 3 db
- Signal de bruit > 50 db
- Niveau : -24 dBm - +12 dBm



TERMINAUX FIXE/MOBILE

IC-SAT100M

- Gamme de fréquences : 1616 MHz à 1626.5 MHz
- Température de fonctionnement : -30°C à +60°C
- 15 groupes de discussion
- Étanchéité : IP67 (antenne avec unité RF), IP55 (micro), IP54 (unité principale)



VALISES DURCIES

MOUSSE INTERNE - DESIGN ORIGINAL ORBITICA

Découvrez notre gamme de valises durcies avec mousses prédécoupées pour chaque type de matériel.

Permet de mettre un équipement, une batterie supplémentaire, un chargeur secteur et un câble allume-cigare :

- Incassable
- Protection maximale
- Étanche
- Résiste aux chocs

Disponible en série pour les téléphones satellite suivants :

- Inmarsat BGAN
- Inmarsat Isatphone 2
- Thuraya XT - XT Pro
- Thuraya IP
- Iridium 9555
- Iridium 9575 Extreme
- Low Profile BGAN



Valise Deluxe pour Iridium 9575



Valise pour Isatphone 2

Sur demande : réalisation de valises avec mousses prédécoupées pour tous vos équipements.

NOS SERVICES

GÉOLOCALISATION



VisuTrack

Service web de positionnement et de suivi de mobiles terrestres et maritimes.

FONCTIONNALITÉS DU SERVICE VISUTRACK :

- Affichage des positions et des trajets.
- Visualisation des programmations en cours.
- Programmation individuelle ou groupée de suivi.
- Demande ponctuelle de position.
- Historique des positions.



- C'est l'outil idéal pour la localisation de tous vos véhicules (autos, camions, autobus, navires...).
- Compatible Mini-C/ IsatDataPro/GSM.

AIRTIME/GESTION DE LIGNE

- Abonnement/Pré-paiement
- Activation
- Désactivation
- Swap
- Production de relevés de consommation
- Paramétrage des services
- Chargement des vouchers
- Surveillance et monitoring des lignes
- Facturation
- Gestion des alertes
- Support AIRTIME 7/7j



SOLUTIONS ORIGINALES ORBITICA

GEOMSAT

Solution de messagerie, de guidage et de suivi de véhicule par satellite.

Militaire - Sécurité Civile - Sécurité Privée - Industrie

FONCTIONS

- Transmission et réception de messages libres et programmés.
- Géolocalisation automatique des messages.
- Suivi du véhicule à la demande et sur programmation.
- Guidage routier GPS avec cartographie adaptée.
- Envoi de destinations depuis le poste de commandement.
- Visualisation des véhicules sur fond cartographique.
- Enregistrement et historique des parcours.
- Enregistrement et historique des flux de messages.
- Affichage plein écran de la cartographie et de la position.

TERMINAL ST 9100

- Réseau satellite Inmarsat IDP et/ou cellulaire (4G).



CONNECTIQUE ET FIXATIONS

- Un seul faisceau de câbles (liaison GPS/IDP/Alim).
- Alimentation 12/24 V DC.
- Fixation magnétique ou fixe du terminal satellite IDP.
- Fixation par étrier fixe ou ventouse du GPS.

SOLUTION AVEC ST 9100

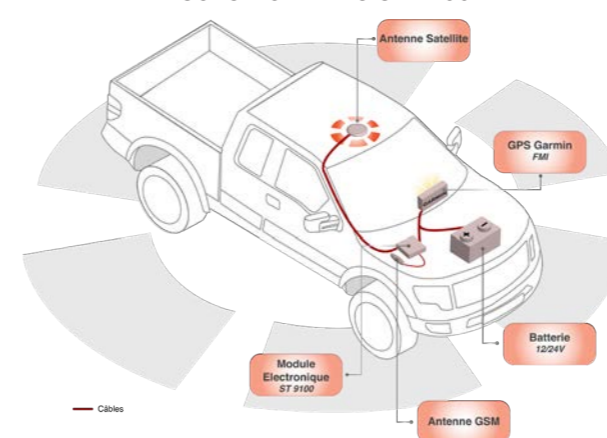

DIAGSAT

Alerte et Diagnostic à distance, bi-mode Satellite et Cellulaire, pour équipements dotés d'un CAN Bus J1939.

Engins Militaires - Poids Lourds - Engins de Chantiers - Groupes Électrogènes - Moteurs

EXPLOITATION

- Les messages CAN ainsi que les données de géolocalisation sont disponibles sur une plateforme Web sécurisée accessible depuis tout navigateur Internet.

CAN BUS J1939

- Connexion sur les Bus techniques respectant la norme SAE-J1939.
- Détection des mises en marche et des arrêts de l'équipement.
- Détection des défauts de type Diagnostic Trouble Codes :

- Messages sur apparition/disparition des défauts.
- Traduction des codes SPN/FMI en clair.
- Chaque message contient l'état des lampes (stop, warning...).
- Récupération d'un ensemble de paramètres lus sur le Bus :
 - Jusqu'à 10 paramètres configurables à distance.
 - Supporte les paramètres standards définis par J1939.
 - Transmission avec les alertes ou à tout moment à la demande.
- Transmission d'un rapport quotidien, avec temps à l'arrêt, ralenti et en charge.



TÉLÉCOMMUNICATIONS - ST 9100

- Communications sur réseau satellite Inmarsat IDP et/ou cellulaire (4G).





Les solutions radio vous permettent de communiquer en toute autonomie avec des portées de quelques mètres à plusieurs milliers de kilomètres. Que vous évoluiez dans le domaine industriel, institutionnel, opérationnel, militaire, maritime, aéronautique ou d'autres, les systèmes radio sauront répondre à vos besoins.

Le DAS (débit d'absorption spécifique) des portatifs radio quantifie le niveau d'exposition maximal de l'utilisateur aux ondes électromagnétiques, pour une utilisation à l'oreille. La réglementation française impose que le DAS ne dépasse pas 2 W/kg.

- 41 - Terminal tactique LTE - BITTIUM
- 42 - Solutions réseaux privés - ATHONET
- 44 - Radios IP - Wi-Fi & LTE
- 45 - IP Mesh Network - DTC
- 46 - Radiocommunication HF - CODAN
- 48 - Radios professionnelles - Analogiques
- 49 - Radios professionnelles - Numériques
- 50 - Radios Tetra
- 50 - Relais Radio
- 50 - Alimentations ICT
- 51 - TRBONET
- 52 - VHF - Aéro
- 52 - VHF - Marine
- 53 - UHF - Marine
- 54 - Radios ATEX
- 55 - Radios full duplex
- 56 - Radios sans licence - Analogiques
- 57 - Radios sans licence - Numériques
- 58 - Mâts
- 58 - Panneaux Solaires
- 59 - Antennes
- 59 - Antennes ATEX

TERMINAL TACTIQUE LTE - BITTIUM



Bittium Tough Mobile 2C

- Dimensions : 7,7 x 14,8 x 0,9 cm
- Poids : 194 g
- Batterie : Li-Ion 3000mAh intégrée
- Normes : IP67 et MIL-STD-810G
- Deux systèmes d'exploitation isolés : Android 10 (GMS, non GMS, dual boot) et Bittium Secure OS



- Dessiné et construit pour des professionnels avec des niveaux de sécurité élevée
- Sécurité mobile complète de bout en bout
- Dessiné et produit en Finlande
- Communications ultra sécurisées sans compromettre la convivialité
- Durabilité de qualité militaire
 - IP67
 - Compatible avec Juggernaut
 - Traffic réseau sécurisé avec un VPN toujours actif
 - Gestion efficace et contrôle de la flotte d'appareil avec MDM
 - Management applications mobiles
 - Supervision à distance de l'intégrité matérielle et logicielle
 - MAJ du firmware Over The Air (OTA)



Utilisation personnel
Android 9 + Service Google



Utilisation sécurisée
Bittium Secure OS
(Application Android compatible)



SOLUTIONS RÉSEAUX PRIVÉS - ATHONET



SOLUTIONS MOBILES

Cette solution crée un réseau LTE dédié compact pouvant fonctionner partout, avec ou sans synchronisation GPS et/ou connexions externes. La solution propose différents services tels que données haut débit, appels VoIP (SIP), appels VoLTE (IMS), eMBMS pour la diffusion de données, applications PTT, MCPTT et bien d'autres.



Le Cube



Le Dé
(intégration véhicule)



Manpack compact



Manpack

Utilisateurs	plusieurs centaines	120	120	120
Portée	de 5 à 15 km	1 à 5 km	de 0,5 à 2,5 km	1 à 5 km
Dimensions	34 x 57 x 61 cm	50 x 34 x 24 cm	50 x 34 x 24 cm	52 x 37 x 20 cm
Poids	< 30 kg	< 12 kg	< 12 kg	< 12 kg
Autonomie	alimentation externe	alimentation externe	jusqu'à 6h	jusqu'à 6h

OUTILS DE COMMUNICATION VARIÉS

Utilisation de smartphones, radios LTE ou de PMR conventionnelles grâce à des passerelles intégrées à la bulle (ROIP).



INTERCONNEXION

Possibilité d'interconnexion des différents réseaux privés directement entre eux ou par un moyen de communication intermédiaire (fibre, satellite,...). Un utilisateur présent dans chacun de ces réseaux peut communiquer (voix, data, vidéo) avec un autre utilisateur présent dans un autre de ces réseaux.

BROADCAST VIDÉOS

Connexion de drone/caméra et partage du flux vidéo à tous les utilisateurs.

INTEROPÉRABILITÉ

MCPTT entre les radios conventionnelles et les terminaux connectés directement à la bulle grâce à des applications métiers dédiées.



SOLUTIONS RÉSEAUX PRIVÉS - ATHONET



SOLUTIONS FIXES

Les solutions sur infrastructures fixes apportent les mêmes capacités opérationnelles et plus encore grâce à la facilité d'interconnexion avec les autres réseaux. Ce réseau 4G fixe permet de remplacer toutes les fonctionnalités de connectivités présentes dans une entreprise/usine, et d'étendre les possibilités grâce à l'internet des objets (IoT).

Intégrable à l'industrie

- Parce que votre entreprise nécessite des communications sécurisées et entièrement configurables. Vous devenez propriétaire des communications et des fréquences.
- Faible latence (> 20ms)
- Peut remplacer le réseau DECT et le Wifi (Voix + DATA)
- Communication PTT ou par numérotation
- Alerte PTI
- Possibilité de l'intégrer en zone ATEX
- IoT
- Maintenance préventive
- Suivi en temps réel
- Passerelle avec les réseaux opérateurs
- Streaming de flux vidéo



RADIOS IP - WIFI & LTE



TACTICOM Intervention 2



TACTICOM Intervention 4



Dimensions/Poids	42,4 x 34 x 17,3 cm/8 kg	62,2 x 49,2 x 31 cm/28 kg
Autonomie	30 min	6 h
Connexions	1 x RJ45 Ethernet 10/100 Mbit/s 2 x RJ45 accès radio 600 Ω avec boucle 2 x RJ45 accès V24/RS232 signalisation	4 x RJ45 Ethernet 10/100 Mbit/s 4 x RJ45 accès radio 600 Ω avec boucle
Particularités	<ul style="list-style-type: none"> Multifonctions (Dos à Dos, PMR-LTE, ext. de couverture) Séquence pour destruction des secrets Configuration via smartphone ou navigateur web Compatible avec le transport aérien Routeur Wi-Fi et 4G intégré Gestion 2 groupes radio PMR Compatible toutes radios 	<ul style="list-style-type: none"> Multifonctions (Dos à Dos, PMR-LTE, ext. de couverture) Bouton pour effacement des secrets Nano clé USB pour gestion des secrets Configuration via smartphone ou navigateur web Compatible avec le transport aérien Routeur Wi-Fi et 4G en option Gestion 4 groupes radio PMR Compatible toutes radios Chargeur intégré dans la valise Intégration des terminaux radio dans la valise

PDC760

- Dimensions/Poids : 13,9 x 6,8 x 2,5 cm/378 g
- GPS/BDS/GLONASS
- Capteur de proximité, détecteur de lumière ambiante, E-Compass 6 axes, baromètre, gyroscope, accéléromètre
- Normes : IP67 et MIL-STD-810C/D/E/F/G
- Fréquences : 350-527 MHz



Autres modèles : PNC370, PNC550



DN495

- Dimensions/Poids : 9,7 x 5,9 x 3,3 cm/243 g
- GPS/BDS/GLONASS
- Cryptage AES-256
- Normes : IP68 et MIL-STD-810C/D/E/F/G
- Wi-Fi, Bluetooth et GPS en standard
- Appels vocaux de groupe, individuels et de radiodiffusion



LEX L11

- Portatif radio IP67 Wi-Fi et MIL-STD-810G
- Bouton PTT et d'urgence
- Autonomie : 20 h (avec batterie haute capacité en option)
- Pateforme mobile sécurisée : Trusted Boot, Protection en temps réel des appareils, Sécurité DAR (Data-at-Rest) et DIT (Data-in-Transit), Audit et journalisation
- Batterie IMPRESS2 remplaçable sur le terrain
- DAS < 1,59 W/kg



Caméra VM780

- Microphone bodycam et Haut-Parleur
- Caméra rotative à 216 °, image haute définition 1080p
- Bouton PTT
- Dimensions/Poids : 11,4 x 6,1 x 2,5 cm/195 g
- Autonomie : 9 h (en enregistrement continue)
- Mémoire RAM 2Go, stockage 16 Go/ 32Go/ 64Go/ 128Go
- Vidéo en temps réel (3G/4G/Wifi)
- Appel audio groupé



Autre modèle : LTE Evolve

SOLUTIONS - DTC

GAMME TACTIQUE
SOL8SDR-H2

Radio polyvalente : nœud de maillage IP de réseau mobile ad hoc (MANET), émetteur COFDM point à point (P2P), récepteur P2P diffusant des vidéos sur une tablette ou PC.

- Dimensions : 12,8 x 6,7 x 3,8 cm
- Poids : 634 g
- Étanchéité : IP68
- Plage de fréquence : 320 MHz à 5,00 GHz*
- Tension d'entrée : 8 V à 18 V
- Gigabit Ethernet via un adaptateur USB 2.0
- 2 encodeurs vidéo indépendants HD H.264
- Radios Mesh à faible latence : < 180 ms pour la vidéo ; < 20 ms pour les données uniquement
- Autonomie : jusqu'à 12 h
- Portée NLOS >1,5 km en un seul saut ; >15 km air-sol
- Performances GPS améliorées



*en fonction du modèle



AP010343
S20 Tactical Edition



CA3952
Nett Warrior to USB-C Right Angle

CA3691
Camblon to Nett Warrior



GAMME NETNODE

Caractéristiques communes

- Architecture maillée auto-formante et auto-réparatrice
- Étanchéité : IP66
- Communication IP à faible latence
- Capacité de données jusqu'à 90 Mbps dans une largeur de bande de canal de 20 MHz
- Encodeur vidéo composite intégré
- Récepteur GPS intégré
- Largeur de bande RF configurable entre 1.25MHz et 20MHz
- 64 Go de stockage embarqué avec fonctionnalité de stockage et de transfert.
- Cryptage intégré (DES en standard) soumis à licence d'exportation

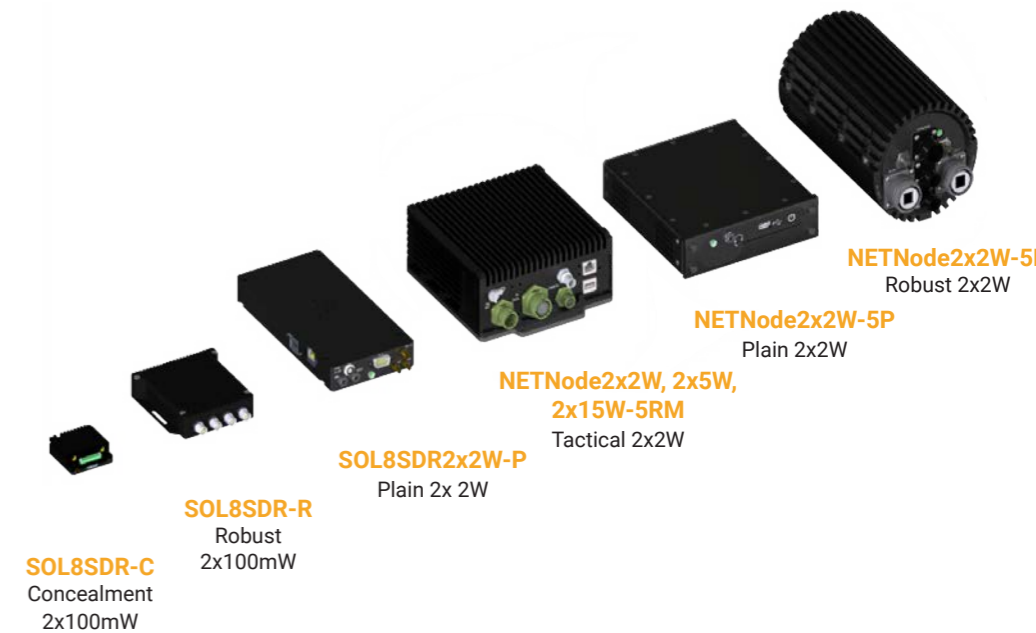

SOL8SDR-C
Concealment
2x100mW

SOL8SDR-R
Robust
2x100mW

SOL8SDR2x2W-P
Plain 2x 2W

NETNode2x2W, 2x5W,
2x15W-5RM
Tactical 2x2W

NETNode2x2W-5P
Plain 2x2W

NETNode2x2W-5R
Robust 2x2W

RADIOCOMMUNICATION HF - CODAN



Forte de près de 60 ans d'existence, l'entreprise Codan Communications est réputée pour la qualité et la fiabilité de ses produits. Elle déploie actuellement ses équipements dans plus de 100 pays.

Envoy X2

Radios HF Envoy permettant des communications vocales type numériques ainsi que l'envoi de données.

- Radio logicielle
- Puissance de sortie : 125 W RF
- Connectivité IP/Ethernet/Wi-Fi/USB
- ALE MIL-STD-188-141B (Sur X2)
- 3G ALE (STANAG 4538) (Sur X2)
- Cryptage AES-256/CES-128
- MIL-STD-810G



Autre modèle : Envoy X1

GAMME SENTRY

Des solutions à coût abordable dans le domaine des communications tactiques critiques, couvrant les besoins en HF, VHF et UHF, grâce à des radios logicielles robustes. Les formes d'ondes assurent des communications voix et des données fiables de qualité.

Sentry-H 6110-MP

Radio logicielle (SDR) portable robuste pour des communications vocales et de données parfaitement sûres et sécurisées.



- Dimensions : 28,4 (32,4 avec poignées) x 24,6 x 9,6 cm
- Léger et compact (moins de 5 kg avec la batterie)
- Puissance de sortie : 30 W programmable par incréments de 1 W
- Autonomie : jusqu'à 55 h sur 1 seule batterie BA5590
- Connectivité IP sur Ethernet/Wi-Fi et USB - jusqu'à 19 kbps)
- Récepteur / Antenne intégrés (GPS, GLONASS et BEIDOU)
- MIL-STD-810G
- Batteries prises en charge BB-2590, BA-3590, BB-390
- Gamme de fréquences :
 - Transmission : 1,6 à 30 MHz
 - Réception : 250 kHz à 30 MHz
- Interface utilisateur multilingue
- Vigilance tactique : commandes sonores et lumineuses dédiées
- Rétrocompatible avec les anciens produits



Sentry-H 6120-BM

Radio à la conception simple pour des usages en station de base ou en station mobile.

- Dimensions RFU : 22 x 6,6 x 19 cm/Combiné : 6,7 x 21 x 7,2 cm
- Poids RFU : 2,82 kg/Combiné : 280 g (sans câble)
- Puissance de sortie : 150 W
- Tension d'entrée : de 10 V à 36 V CC
- Puissance de sortie : 150 W programmable par incréments de 1 W
- MIL-STD-810G robuste et étanche/AES-256/CES-128 COMSEC
- Combiné intelligent robuste avec écran couleur et GPS intégré
- Compatible avec Sentry-H 6110-MP
- 3G ALE (STANAG 4538)
- Connectivité IP/Ethernet/Wi-Fi/USB
- Compatible avec un point de commande virtuel (VCP)
- Interface utilisateur multilingue
- Support d'accessoires H-250
- Gamme de fréquences :
 - Transmission : 1,6 à 30 MHz
 - Réception : 250 kHz à 30 MHz
- Support d'accessoires H-250



Sentry-V 6150

Radio VHF à bande militaire augmentant l'efficacité opérationnelle sur les réseaux radio VHF entre les éléments déployés à l'avant du dispositif et les centres de commandement opérationnels.



Sentry-M 6170-HH

Poste radio militaire offrant simultanément la voix, les données et la connaissance de la situation (norme APP-6 OTAN pour le BMS tactique), tout en offrant la sécurité du réseau.



Sentry-U 6160-PR

Plate-forme inter/intra-communication déployable à l'avant des opérations ou auprès d'unités spécialisées nécessitant une transmission permanente robuste.

Gamme de fréquences	30 – 87.975 MHz	Portable: 20 à 520 MHz Base / Mobile: 30 à 520 MHz	2405 à 2480 MHz
Canaux	10	100	16
Conformité	IP67, MIL STD 810F, NO-58-A213	MIL STD 810F, EMC MIL-STD-461G	IP67, MIL-STD-810F, MIL-STD 810G
Autonomie	10 h avec la batterie NiMH 24 h avec les batteries Li-Ion	10,5 h	Jusqu'à 17 h
Particularités	<ul style="list-style-type: none"> • Opérationnel de -32 °C à + 50 °C • Disponible en version portable, portable à dos, véhicule et station fixe • Simple d'emploi • Cryptage numérique AES-256 bits et AES-128 • Résistant à l'immersion : 1 m / 2 h • Compatible avec les anciens systèmes analogiques 	<ul style="list-style-type: none"> • Voix, données et détection simultanées de la situation (SA) • ECCM dans les environnements GNSS refusés • Architecture radio définie par logiciel • Grand écran couleur lisible au soleil • GPS intégré • Solution modulaire amovible - "Jerk and Run" • Disponible en configuration de base / véhicule 50W • Double PTT • MELP 2400bps • COMSEC AES-256 • TRANSEC 300hps • Formes d'onde ECCM / MANET 	<ul style="list-style-type: none"> • Compacte et légère • Voix en duplex intégral • Mode conférence • Voix numérique • Capacité de transfert de données (125 kbps max.) • VOX • PTT sans fil • Cryptage AES-128 • GPS intégré • Forme d'onde LPD • Plusieurs réseaux et groupes • 2 piles AA pour une autonomie en communication jusqu'à 24 heures



RADIOS PROFESSIONNELLES - ANALOGIQUES

RADIOS PORTABLES



	ICOM IC-F2000	KENWOOD NX-1200AE3	MOTOROLA SOLUTIONS DP1400	Hytera TC-610
Gamme de fréquences	UHF	FM VHF	VHF ou UHF	VHF ou UHF
Autonomie (batterie std)	14 h	11 h	9 h à 18 h	9 h
Étanchéité	IP67	IP54 et IP55	IP54	IP66
Canaux	16	64	16	16
DAS	0,49 W/kg	< 1,6 W/kg	< 1,6 W/kg	< 1,6 W/kg
Particularités	<ul style="list-style-type: none"> • Compact • Norme MIL-STD-810C/D/E/F • Qualité audio optimisée • Signalisation CTCSS, DTCS, 2 tons et 5 tons 	<ul style="list-style-type: none"> • Multiprotocole (FM et numériques) • VOX intégré • Circuit brouilleur intégré • Annonce vocale 	<ul style="list-style-type: none"> • VOX intégré • Boutons programmables • Capacité d'interruption de transmission • TDMA DMR à 2 ports 	<ul style="list-style-type: none"> • Suppression des bruits de fond • Économie d'énergie • Conception solide

Autre modèle : IC-F3002

Autre modèle : NX-1300AE3

Autre modèle : TC-620

RADIOS MOBILES



IC-F5022



KENWOOD TK-7360E



TM-600

	ICOM IC-F5022	KENWOOD TK-7360E	Hytera TM-600
Gamme de fréquences	VHF	VHF	VHF ou UHF
Puissance	25 W	25 W	25 W
Étanchéité	IP54	IP54	IP54
Canaux	128	128	8
Particularités	<ul style="list-style-type: none"> • Écran LCD • Compact • Haut-parleur 4W en face avant • Fonction "Lone Worker" travailleur isolé 	<ul style="list-style-type: none"> • Fonction "Lone Worker" travailleur isolé • 10 touches de fonctions programmables • Mot de passe • Brouillage de la voix 	<ul style="list-style-type: none"> • Fonction "Lone Worker" travailleur isolé • Fonction de désactivation à distance • Bouton d'urgence • Puissant haut-parleur interne (5 W)

Autres modèles : IC-F5062, IC-F5061

Autres modèles : TK-7302E, TK-8302E

Autre modèle : TM-610

RADIOS PROFESSIONNELLES - NUMÉRIQUES

La radiocommunication numérique professionnelle allie les fonctionnalités de la radiocommunication analogique et de la technologie numérique pour fournir une bonne qualité audio sur de plus grandes distances. 2 communications simultanées par canal, communications sécurisées et meilleure autonomie.

RADIOS PORTABLES

	DP4801e	PD985	DX485
Gamme de fréquences	VHF ou UHF	VHF ou UHF	UHF
Protocole	DMR	DPMR	DMR
Étanchéité	IP68	IP68	IP68
Canaux	1 000	10244	64
Particularités	<ul style="list-style-type: none"> • Puissance qualité audio • Messagerie texte • Wi-Fi, Bluetooth, géolocalisation interne • Option détresse avec accéléromètre intégré 	<ul style="list-style-type: none"> • Suppression des bruits de fond • Duplex • Mode répéteur • BlueTooth 4.0 • Port Micro SD 	<ul style="list-style-type: none"> • Grande qualité audio • MIL-STD-810C/D/E/F/G • Boutons programmables • Afficheur • Protection des communications



Autres modèles : DP4401e, DP2400e, DP3441e



Autres modèles : DX412, DX426



RADIOS MOBILES



DM4400e



IC-F5062D



MD785



NX-3820E

	DM4400e	IC-F5062D	MD785	NX-3820E
Gamme de fréquences	VHF ou UHF	VHF	VHF ou UHF	UHF
Étanchéité	IP54	IP55	IP57	IP54
Canaux	99	16	32	512
Particularités	<ul style="list-style-type: none"> • Fonction interruption de transmission • Messagerie texte (en option) • Protocole DMR • Wi-Fi, Bluetooth, géolocalisation interne 	<ul style="list-style-type: none"> • dPMR analogique • Fonctionnement en mode mixte • Grand afficheur LCD • Signalisation intégrée 5 tons • Fonction brouillage • Existe en version NXDN 	<ul style="list-style-type: none"> • Fonction Travailleur isolé • Fonction GPS (via une antenne externe) • Technologie de suppression des bruits de fond • Envoi d'une transmission prioritaire • Télémétrie • Protocole DMR 	<ul style="list-style-type: none"> • Protocole NXDN ou DMR • Signalisation 5 tons • 4 lignes d'affichage - 14 Caractères

Autres modèles : DM2600, DM4601e



Autres modèles : IC-F5122D, IC-F5400DP



Autre modèle : MD655



Autres modèles : NX-5700E, TK-D740E (norme DMR)



RADIOS TETRA

Des radios terrestres bidirectionnelles à ressources partagées.

Série STP9000

sepura

SCG22

sepura

- Dimensions/Poids : 6,1 x 13,3 x 3,2 cm/250 g
- Étanchéité : IP65 et IP67
- Fréquences : 344-400 MHz/380-430 MHz/407-473 MHz/806-870 MHz*
- Température de fonctionnement : de -30°C à +65°C
- Haut-parleur audio : 1 W
- Touches programmables latérales
- GPS



- Dimensions/Poids : 17,9 X 5 X 11,6 cm/938 g
- Étanchéité : IP54
- Fréquences : 380 - 470 MHz
- Température de fonctionnement : de -30°C à +70°C
- Haut-parleur audio : 8 W
- GPS, GLONASS
- Disponible avec Bluetooth et Wi-Fi



*En fonction du modèle

RELAIS RADIO

RD625

Hytera

SLR 5500

MOTOROLA SOLUTIONS

- Dimensions/Poids : 10,8 x 21 x 34,8 cm/5 kg
- Fréquences : VHF: 136 - 174 MHz/UHF: 400 - 470 MHz
- 16 canaux
- Température de fonctionnement : de -30°C à +60°C
- Puissance d'émission : 1 à 25 W
- Sensibilité audio +1 à -3 dB



- Dimensions/Poids : 4,4 x 48,3 x 37 cm/8,6 kg
- Fréquences : VHF : 136-174 MHz UHF : 400-470 MHz 300 MHz : 300-360 MHz/350-400 MHz
- Température de fonctionnement : -30°C à +60°C



ALIMENTATIONS ICT

L'alimentation CC permet de surveiller et contrôler à distance les sites de communication sans fil. Où que vous soyez, restez connecté et informé, contrôlez l'alimentation CC et les dispositifs connectés à vos sites.



Distribution Series 2

- Modèles CC à 12, 24 ou 48 V disponibles
- Rendement de 90 à 93% à entrée 230 VCA
- Plage de température de fonctionnement de -30°C à +60°C
- Haut rendement : permet de réaliser des économies d'énergie



Platinum Series

- Puissance de sortie de 800 ou 1 600 W
- Sortie de CC de 12, 24 ou 48 V
- Rendement de 90 à 93%
- Plage de température de fonctionnement de -30°C à +70°C



TRBOnet
Dispatch Systems

TRBONET

TRBOnet Enterprise

Console de Dispatch IP



Pourquoi un dispatcheur ?

- Communiquer avec des téléphones fixes ou mobiles
- Communiquer avec des applications mobiles en Half ou Full Duplex
- Communiquer avec des radios

Spécificités :

- Dispatcheur assisté par ordinateur
- Connexion par IP ou Radio
- Multiples modules achetables
- Architecture évolutive
- Serveur unique ou distribué
- Option de redondance, VM
- Support pour le système multiple

Caractéristiques :

- Enregistrement des communications
- Localisation extérieur
- Géofencing
- Localisation intérieur
- Balise iBeacon
- Request to talk
- Rondier
- Interconnexion téléphonique
- Gestionnaire d'alarmes avancées

DESIGN SYSTEME TRBOnet



TRBOnet Mobile

Application Android et iOS permettant d'intégrer des téléphones portables ou tablettes à votre flotte radio.



TRBOnet Watch

Logiciel de supervision technique de votre infrastructure réseau radio.



TRBOnet Voice Recorder

Logiciel d'enregistrement des communications radio DMR MOTOTRBO pour les réseaux radio Motorola.



Spécificités

- Affichage de l'état des radios & téléphones portables : absent, présent, alarme, localisé, non localisé
- Écoute du réseau DMR et appels des radios (individuels, groupe)
- Géolocalisation (GPS, iBeacons)
- Gestion des alarmes : (PTI, alarmes techniques, surveillance du réseau, ...)

- Affichage de l'activité sur chacun des slots relais de votre réseau
- Affichage de la topologie du réseau
- Alertes et statuts RDAC (Repeater Diagnostic And Controls)
- Edition de rapports : Etat du trafic, utilisation des canaux, saturation du réseau, ...

- Enregistrement de la voix sur IP
- Affichage des paramètres d'appel : type d'appel, appelant, appelé, durée de communications, ...
- Lecteur audio intégré : pour relire les communications audio enregistrées
- Paramétrage du stockage des enregistrements (local ou déporté)



VHF AÉRO

IC-A16E

- Portatif Aviation VHF 118,000–136,992 MHz 6 W
- Écran LCD et clavier rétroéclairés
- 200 canaux
- Normes : IP54 et MIL-STD-810G
- Fonctions "Side Tone", ANL et VOX
- DAS : 0,37 W/kg



IC-A220T

- Mobile aviation VHF 118-136 MHz 8 W
- 20 canaux
- Radio homologuée ETSO (TSO)
- Excellente visibilité : affichage OLED et caractères larges
- Intercom intégré pour 2 casques

Autre modèle : IC-A120E



VHF MARINE

RADIOS PORTABLES

HT944

- Dimensions : 5,9 x 13 x 3,7 cm
- Poids : 277 g avec batterie et antenne
- 14,5 h d'autonomie
- VOX main libre
- Fournit tous les canaux marins INT, USA et CAN
- Normes IP68 et MIL-STD-810C/D/E/F
- Certifié ATEX (II 2 G Ex ib IIC T4)
- Gamme de fréquences : 156 - 163,275 MHz



IC-M94DE

- VHF portable GPS, ASN, récepteur AIS intégrés
- Étanchéité : IPX7
- Flottante, "Feu à Eclats" automatique
- Fonction MOB «Homme à la Mer»
- Réducteur de bruit actif
- Puissance : 6 W
- Fonctions Float'n Flach, AquaQuake
- DAS < 1,6 W/kg



VHF FIXES

ICOM
IC-M423GE



GARMIN
VHF 315i



Consommation	5,5 A max	6 A max à 25 W 2A max à 1 W en émission
GPS	✓	✓ (en option)
ASN	✓	✓
HP	10 W	4 W
Particularités	<ul style="list-style-type: none"> • Disponible en noir ou blanc • Fonction suppression du bruit ambiant • Fonction AquaQuake, fluviale ATIS et canaux privés • Compatible AIS MA-500TR 	<ul style="list-style-type: none"> • Système de porte-voix bidirectionnel de 30 W • Corne de brume • Compatible en NMEA 0183 et en NMEA 2000

Autre modèle : IC-M423G

Autres modèles : VHF 115i, 215i, 215i AIS

UHF MARINE

GAMME ICOM

ICOM

	IF-F2100DM	IC-F4202DEX M
Portatif marine	«UHF on Board»	«UHF on Board»
Fréquences	400-470 MHz	400-470 MHz
Puissance	2 W	1 W
Canaux	16	16
PTI intégré	✓	✓
Étanchéité	IP67	IP67
DAS	-	0,725 W/kg
Particularité	<ul style="list-style-type: none"> • Grande autonomie, 18 h • Communication mixte analogique et numérique (NXDN) marine pour usage maritime embarqué • Très compact et léger • Dimensions/Poids : 5,2 x 11,2 x 3 cm/260 g 	<ul style="list-style-type: none"> • Grande autonomie, 21 h • Communication mixte analogique et numérique (NXDN) marine pour usage maritime embarqué • Norme ATEX IIC T4 • Dimensions/Poids : 6,3 x 14,4 x 5 cm/258 g



Autre modèle : IC-F62DM

GAMME COBHAM
SP3550



- Étanchéité : IP67
- Préprogrammé avec des canaux UHF maritime
- Design adapté à l'utilisation des professionnels de la pêche
- Larges boutons tactiles pour une utilisation facilitée même en portant des gants
- Large écran pour une lecture simplifiée, rétroéclairage de l'écran pour réduire les troubles de la vision de nuit
- Haut-parleurs puissants pour une haute qualité de voix
- Grip pour une bonne prise en main, même mouillé



Autre modèle : SP-3560

GAMME ENTEL
DT985M



- Étanchéité : IP68
- MIL-STD-810C/D/E/F/G
- ATEX II 2G Ex ib IIC T4 Gb
- Li-Ion batterie haute capacité
- 256 canaux
- Sélecteur de canal à 64 positions
- Travailleur seul, homme à terre PTI et bouton d'urgence
- Puissance de sortie RF 1W



Autre modèle : DT-982M

RADIOS ATEX

Que ce soit en atmosphère explosible, en milieu à risque ou encore dans les espaces où des vapeurs et gaz inflammables peuvent être détectés, la norme ATEX doit être respectée. Les matériels certifiés ATEX permettent aux travailleurs d'œuvrer en toute sécurité.

PROTECTION POUSSIÈRE, GAZ, MINE



DP4401 EX



DT985



PD715IS



IC-F3202DEX



LiteCom Pro III EX

Normes ATEX	DP4401 EX	DT985	PD715IS	IC-F3202DEX	LiteCom Pro III EX
	- II 2G Ex ib IIC T4 - II 2D Ex IIIC T130°C - I M2 Ex ib I	- II 2G Ex ib IIC T4 Gb	- I M1 Ex ia I - II 1 G Ex ia IIC T3 - II 1 D Ex ia IIIC T160°C	- II 2G EX ib IIC T4 Gb - II 2D EX ib IIIC T110°C Db - I M2 Ex ib I Mb	- I M1 Ex ia I Ma - II 1G Ex ia IIC T4 Ga - II 1D Ex ia IIIC T130°C Da
Zones	1 et 21	1 et 21	0 et 20	1 et 21	1 et 21
Étanchéité	IP67	IP68	IP67	IP67	IP68 (micro)
Canaux	32	64	1 024	16	70
PTI intégré	✓	✓	✓	✓	-
Autonomie	16 h	18,5 h	20 h	21 h	8 h
DAS	< 1,6 W/kg	< 1,6 W/kg	< 1,6 W/kg	0,09 W/kg	< 1,6 W/kg
Particularités	<ul style="list-style-type: none"> • GPS intégré • Fonction cryptage • Fonction interruption de transmission 	<ul style="list-style-type: none"> • Programmation facile • Audio de qualité supérieure • Personnalisation de l'écran 	<ul style="list-style-type: none"> • GNSS intégré • Grand écran • Certification la plus élevée 	<ul style="list-style-type: none"> • Communications hybrides analogiques et numériques (dPMR) • Bouton d'alarme • Signalement 5 tons 	<ul style="list-style-type: none"> • Casque de communication UHF programmable • Analogique/ Numérique (DMR) • Bluetooth

Autre modèle : DP4801 EX

Autres modèles : DT982, DT922/5

Autres modèles : PD795IS, PD715EX

Autres modèles : IC-F4202DEX, IC-F51EX

Autres modèles : Tactical XP, Protac XP



DT953

- Dimensions : 13,8 x 6 x 3,8 cm
- Fréquences : PMR/DMR446
- 64 canaux - 8 zones programmables
- Étanchéité : IP68
- MIL-STD-810C/D/E/F/G
- ATEX II 2G Ex ib IIC T4 Gb
- Température de fonctionnement : -20°C à +55°C



Autre modèle : DT952



RADIOS FULL DUPLEX

GAMME APPI TECHNOLOGY



APPI-COVR

Casque anti-bruit radio-conférence.



- Dimensions : 10 x 10 x 11 cm
- Poids : 445 g
- Étanchéité : IP56
- Température de fonctionnement : -20°C à +50°C
- Nombre illimité d'utilisateurs par groupe
- Portée jusqu'à 4 000 m en champ libre
- Nombre de canaux : 19 à 32
- Autonomie : 32 h en communication, 38 h en écoute
- Fonctionnalités : Bluetooth 4.0, PTI, Mode Eco, Safeline, Beeper
- Isolation phonique : 29 dB
- Bouton PTT/DUPLEX
- DAS : 1,1 à 1,24W/Kg (fonction de la version)

APPI-SMART

Application sécurité PTI/DATI des milieux hors réseaux.

- Application permettant de :
- Alerter automatiquement un correspondant préprogrammé dès réception d'une alerte immobilité (PTI)
 - Offrir un accès au réseau mobile (LTE/3G/4G) pour les travailleurs en zone blanche
 - Piloter la radio APPI-Com portée sous une combinaison

- Points forts :
- Relai d'alerte automatisé : sécurité renforcée
 - Accès au réseau téléphonique facilité
 - Sécurisation des intervenants en zone blanche
 - Utilisation des produits Appi-Com sans contact



	APPI-Com (Antenne interne)	APPI-Com ATEX (Antenne interne ou externe)	APPI-Com LR (Antenne externe)
Dimensions/Poids		9,1 x 4,8 x 1,5 cm / 80 g	
Protocole	DMR	DPMR	DMR
Étanchéité	IP66	IP67	IP66
Portée	Jusqu'à 300 m	Jusqu'à 300 m	Jusqu'à 3800 m
Bande fréquence radio	863 à 870 MHz CE	863 à 870 MHz CE	863 à 870 MHz CE 902 à 928 MHz FHSS
Nombre de canaux	4	4	16 / 19
Mode Eco	-	✓	✓
Beeper	✓	✓	✓
Pack sécurité (PTI + Safeline)	PTI	PTI + Safeline : Option BS-SER-PCKSEC	
Mode Call	Option	✓	✓
Bluetooth audio	-	Option BS-APC2-OPTBT	
Configuration défense	-	-	Clavier défense - IP67 - Arrêt de l'écran : Option BS-APC2-OPTDEF
Pack sécurité + Bluetooth	-	BS-APC2-MOD03CBTSEC (Europe) BS-APC2-MOD03CBTSEC (US)	



RADIOS SANS LICENCE - ANALOGIQUES

La radiocommunication sans licence est une solution simple et économique pour les professionnels qui souhaitent rester en contact avec leurs équipes.

GAMME MOTOROLA

MOTOROLA SOLUTIONS	TLKR T82 Extreme	T92 H20
Batterie	NiMH (rechargeables)	NiMH (rechargeables)
Canaux	16 canaux 121 codes privés	16 canaux 121 codes privés
Torche	✓	✓
Connecteur de casque	✓	✓
Écran	LED	LCD
Autonomie	18 à 26 h	16 à 23 h
Étanchéité	IPx4	IP67
Norme PMR446	✓	✓
Option iVOX/VOX	✓	✓

Autres modèles : XT420/460, CLK446



GAMME ICOM

IC-F29SR2

ICOM

- PMR446 sans licence
- Annonce par synthèse vocale du canal choisi et du mode sélectionné
- 16 canaux
- Étanchéité : IP67
- Autonomie : 21 h (batterie Lithium)
- MIL-STD-810-G
- Fonction Smart-Ring
- Fonction Call-Ring
- Fonction main libre VOX
- Haut parleur de 1500 mW
- 500 mW



GAMME PELTOR

LiteCom

PELTOR™

- Fréquence radio : PMR446
- Protection auditive (SNR 31 dB)
- Casque conçu pour les environnements difficiles
- Système de menus/guidage vocal
- Microphone antibruit pour une meilleure transmission
- Communication sans cordon
- 8 canaux et 38 sous-canaux
- Alimentation : batterie ou piles
- Indicateur du niveau de batterie à l'allumage
- Disponible en : contour de nuque, avec adaptateur de casque



Autre modèle : LiteCom Plus

GAMME ENTEL

HT446L

Entel

- PMR446 sans licence
- Étanchéité : IP68
- Fonction VOX (casque en option)
- Écran LCD
- 255 canaux mémorisables
- Mode vibreur
- Fonction alarme d'urgence
- MIL-STD-810C/D/E/F
- Conforme EN 300 296, ETS 300 279
- Prise casque
- Autonomie : 15,5 h

Autres modèles : HT446E, HX446E, HX446L



GAMME KENWOOD

TK-3501e

KENWOOD

- Fabrication robuste répondant aux normes militaires MIL-STD-810C/D/E/F/G
- 16 canaux avec 8 fréquences préprogrammées
- Simple d'emploi, léger et robuste
- Fonction VOX
- Combinaisons QT/DQT
- 1 touche programmable
- Étanchéité : IP54
- DAS (tête) : 0,37 W/kg

Autre modèle : PKT-23E



RADIOS SANS LICENCE - NUMÉRIQUES

Hytera™
GAMME HYTERA

PD365LF

KENWOOD
GAMME KENWOOD

TK-3701DE

Entel
GAMME ENTEL

DX446E

Dimensions/Poids	10,6 x 5,4 x 2,3 cm/160 g	5 x 12,3 x 3,3 cm/282 g*	9,7 x 5,9 x 3,3 cm/243 g
Fréquences	446 MHz	446 - 446,2 MHz	446 - 446,2 MHz
Canaux	16 canaux numériques 16 canaux analogiques	32 canaux numériques 16 canaux analogiques	16 canaux numériques 16 canaux analogiques
Touches programmables	4	2	2
Étanchéité	IP54	IP54 - IP55	IP68
Particularités	• Messages textes de 64 caractères • Jusqu'à 10 messages préprogrammés via le logiciel CPS	• MIL-STD-810C/D/E/F/G • AMBE + 2 Vocoder pour une voix numérique au son naturel	• MIL-STD-810C/D/E/F/G • Mode direct TDMA à deux emplacements
DAS (tête)	< 1,6 W/kg	0,63 W/kg	< 1,6 W/kg

Autres modèles : BD505LF, PD505LF *avec KNB-45L Autre modèle : DX446L



MÂTS

La famille des mâts tactiques télescopiques PU est, depuis 1970, en service dans toutes les forces armées à travers le monde. Mât léger, à extension manuelle. Montage terrain ou véhicule.

MÂTS TYPE PU

Les principes d'extension manuelle et de blocage par contre-goupilles imperdables, rendent le mât simple d'utilisation et très fiable. Il existe 4 hauteurs de déploiement de 5 à 11,4 m. Tous peuvent être installés sans hauban sur un véhicule, ou haubanés sur le sol. De nombreux tests (résistance, fiabilité, environnements sévères) ont été effectués et les résultats ont été confirmés lors de son exploitation en conditions opérationnelles à travers le monde.

Un manuel d'utilisation et de maintenance est disponible avec la liste des pièces détachées, codifiées OTAN, assurant ainsi une garantie d'approvisionnement dans le temps indéfini. En complément de la gamme PU standard, il existe plusieurs modèles de PU avec une hauteur plus petite et un nombre de sections moins important.



PANNEAUX SOLAIRES

Les panneaux solaires de P3Solar sont conçus pour le personnel des forces armées qui ont besoin de chargeurs solaires portables plus petits, plus légers et plus denses en puissance pour soutenir les forces mobiles opérant dans des environnements austères.

Les produits s'adaptent pour répondre aux besoins en énergie portable de la mission et sont fiables pour une utilisation continue.

MÂTS DÉPLIABLES

Disponible à l'export uniquement.

- Se déploie en quelques secondes pour une transmission rapide.
- Compact et léger, s'enroule dans un rouleau de 170 mm seulement (2,6 kg)
- Disponible en 136-175MHz, 136-470MHz et 30-300MHz

- Longueur (déployé) : 3,5 m
- Diamètre du mat (déployé) : 5,1 cm
- Dimensions (plié) : 17 x 25 x 18 cm
- Gamme de fréquence : 30-300MHz
- Rayonnement : omnidirectionnel
- Nominal gain : 3 dBi
- MIL-STD-810G

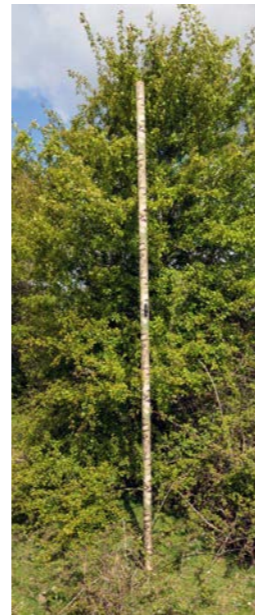

P3-75

- Dimensions ouvert : 154 x 61 x 0,1 cm
- Poids : 850 g
- Puissance max. : 75 W (16,5 V @ 4600 mA)



ANTENNES

CXL 2-3LW

Antenne de faible poids pour station de base et marine, 3 dBd, pour la bande 150 MHz.

- Dimensions/Poids : env. 2,8 m/env. 1,4 kg
- Température de fonctionnement : -30°C à +70°C
- Fréquence : modèles entre 139 - 175 MHz
- Type d'antenne : antenne colinéaire large bande
- Puissance d'entrée max. : 150 W
- Bande Passante : 9 MHz
- Polarisation : verticale
- Largeur de faisceau : 3 dB plan vertical : 30°
- Largeur de faisceau : 3 dB plan horizontal : omnidirectionnel



CXL 2-5HD

Antenne robuste de station de base, 5 dBd de gain, pour la bande 160 MHz

- Dimensions/Poids : env. 6,6 m/env. 10 kg
- Température de fonctionnement : -30°C à +70°C
- Fréquence : modèles entre 148 - 172 MHz
- Type d'antenne : antenne colinéaire à gain élevé
- Puissance d'entrée max. : 500 W
- Bande Passante : 7-8 MHz
- Polarisation : verticale
- Largeur de faisceau : 3 dB plan vertical : 18°
- Largeur de faisceau : 3 dB plan, horizontal : omnidirectionnel



ANTENNES ATEX

CXL 130-1-Ex

Certifiée ATEX, 0 dBd, antenne de station de base omnidirectionnelle pour la bande internationale des aéronefs dans les zones dangereuses.

- Dimensions/Poids : env. 1,43 m/env. 0,85 kg
- Température de fonctionnement : -30°C à +60°C
- Fréquence : modèles entre 118 - 137 MHz
- Type d'antenne : dipôle coaxial, à large bande
- Bande Passante : 19 MHz
- Polarisation : verticale
- Largeur de faisceau : 3 dB plan vertical : 80°
- Largeur de faisceau : 3 dB plan, horizontal : omnidirectionnel
- Marquage ATEX : II 3G Ex nA IIC T6
- Protection IP66



CXL 450-3LW-SS-Ex

Certifiée ATEX, 3 dBd, antenne de station de base omnidirectionnelle pour la bande 380 - 470 MHz en zone dangereuse.

- Dimensions/Poids : env. 1,4 m/env. 1,55 kg
- Température de fonctionnement : -30°C à +60°C
- Fréquence : modèles entre 380 - 470 MHz
- Type d'antenne : dipôle coaxial, à large bande
- Bande Passante : 30 MHz
- Polarisation : verticale
- Largeur de faisceau : 3 dB plan vertical : 30°
- Largeur de faisceau : 3 dB plan, horizontal : omnidirectionnel
- Marquage ATEX : II 3G Ex nA IIC T6
- Protection IP66



G1-11
(1" RG)



IT EXTRÊME

Les environnements extrêmes sont nombreux dans les milieux industriels, opérationnels et de Défense. Nous vous proposons ici des gammes de matériels électroniques et informatiques permettant principalement d'assurer vos mesures et vos transmissions même dans des conditions difficiles et éprouvantes.

Le DAS (débit d'absorption spécifique) des téléphones mobiles quantifie le niveau d'exposition maximal de l'utilisateur aux ondes électromagnétiques, pour une utilisation à l'oreille. La réglementation française impose que le DAS ne dépasse pas 2 W/kg.

- 61 - Terminaux durcis - HANDHELD
- 62 - Terminaux durcis - GETAC
- 63 - Terminaux durcis - PANASONIC
- 64 - Terminaux durcis - DURABOOK
- 64 - Autres terminaux durcis
- 65 - Smartphones durcis/PTT
- 66 - Tablettes ATEX
- 68 - GSM ATEX
- 70 - Outils de mesure - CORDEX
- 71 - Transformation et Certification ATEX
- 72 - Outils de mesure
- 73 - Sources lumineuses ATEX
- 74 - Autres produits ATEX
- 74 - Capteurs optiques
- 75 - Lasermètres - LASER TECHNOLOGY
- 76 - Image/Vision
- 76 - Pochettes faradisées
- 76 - Sacs anti-feu/Gaz pour batterie Lithium
- 77 - Protections et fixations durcies
- 77 - Solutions originales Orbitica

TERMINAUX DURCIS - HANDHELD TABLETTES



ALGIZ 10X

- Dimensions : 27,5 x 17,1 x 3,2 cm
- Poids : 1,3 kg
- Écran : tactile 10,1" capacitive multi-touch
- Processeur : Intel® Celeron® N2930 1.83 GHz (2.16 GHz boost) 64-bit quad-core
- Mémoire : 4 ou 8 Go RAM/128 Go SSD
- Windows 10 Entreprise, Windows 7 Ultimate
- 4G/LTE GPS/GLONASS/Galileo/BeiDo
- Autonomie : 4 h 50
- Étanchéité : IP65, IEC 60529
- MIL-STD-810G
- Température de fonctionnement : -20°C à +60°C
- Appareil photo 5 MP + Flash LED
- DAS (corps) < 1,6 W/kg

handheld



ALGIZ RT8

- Dimensions : 25 x 14,5 x 1,5 cm
- Poids : 635 g
- Écran : 8" capacitive multi-touch
- Processeur : Qualcomm® Snapdragon 625 MSM8953, 8 cores, 2.0 GHz
- Mémoire : 4 Go RAM/64 Go SSD
- Android 11 GMS
- 4G/LTE GPS/GLONASS/Galileo/BeiDo
- Autonomie : 12 h 40
- Étanchéité : IP67, IEC 60529
- MIL-STD-810G
- Température de fonctionnement : -20°C à +60°C
- Appareil photo (13MP/MP)
- DAS (corps) : 0,0845 W/kg

MOBILES

NAUTIZ X6



NAUTIZ X2



NAUTIZ X9



Dimensions/Poids	19,4 x 9,2 x 1,5 cm/380 g	15 x 7,3 x 1,6 cm/230 g	16,5 x 8,6 x 2,5 cm/385 g
Étanchéité	IP67, IEC 60529	IP65, IEC 60529	IP67, IEC 60529
Écran	6" capacitive multi-touch	4.7" capacitive multi-touch	5" capacitive multi-touch
Processeur	Qualcomm® Snapdragon 626 MSM8953 Pro, 8 cores 2.2 GHz	MediaTek Helio P22 MT6762, 8 cores 2.0 GHz	MediaTek MT8768, 8 cores 2.0 GHz
Mémoire Interne	4 Go/64 Go	4 Go/64 Go	3 Go RAM / 32 Go
Système d'exploitation	Android 11 GMS	Android 11 GMS	Android 11 GMS
Connectivité	4G/LTE GPS/AGPS/GLONASS/Galileo/BeiDo	GPS/AGPS/GLONASS/Galileo/BeiDo	4G/GPS/GLONASS/Galileo
Autonomie	23 h 10	23 h 35	-
Température de fonctionnement	-20°C à +55°C	-20°C à +60°C	-20°C à +55°C
Robustesse	MIL-STD-810G	MIL-STD-810G	MIL-STD-810G
Appareil photo	13 MP/5 MP (avant)	8 MP	13 MP/5 MP (avant)
DAS (tête)	0,421 W/kg	< 1,6 W/kg	< 1,6 W/kg

handheld

TERMINAUX DURCIS - GETAC

PC PORTABLES CONVERTIBLES



V110

S410

B360

X500

Dimensions	31,3 x 23,8 x 3,9 cm	35 x 29,3 x 3,8 cm	34,2 x 28,1 x 3,4 cm	41 x 29 x 6,5 cm
Poids	2,1 kg	2,38 kg	2,32 kg	5,2 kg
Mémoire	8 / 16 / 32 Go DDR4 SSD 256 / 512 Go / 1 To	8 / 16 / 32 / 64 Go DDR4 SSD 256 / 512 Go / 1 To	8 / 16 / 32 / 64 Go DDR4 SSD 256 / 512 Go / 1 To	8 / 16 / 32 / 64 Go DDR4 SSD 256 / 512 Go / 1 To
Étanchéité	IP65	IP53	IP66	IP65
Écran	11,6" IPS TFT LCD Full HD	14" LCD TFT HD	13,3" IPS TFT LCD Full HD	15,6" TFT LCD Full HD
Robustesse	MIL-STD-810H MIL-STD-461G	MIL-STD-810H	MIL-STD-810H MIL-STD-461G	MIL-STD-810H MIL-STD-461G
Système d'exploitation	Windows 10 Pro			
Processeur	- Intel® Core i5 - i7 vPro de 10e génération	- Intel® Core i3 - i7 vPro de 11e génération	- Intel® Core i5 - i7 vPro de 10e génération	- Intel® Core™ i7
Température de fonctionnement	-29 °C à +63 °C	-29 °C à +63 °C	-29 °C à +63 °C	-20 °C à +55 °C

TABLETTES



ZX70

- Dimensions : 21,8 x 14,2 x 2,7 cm
- Poids : 762 g
- Écran : 7" IPS TFT LCD HD
- Étanchéité : IP67 - MIL-STD-810H
- Processeur : 8 cœurs Qualcomm® Snapdragon™ 660, 1,95 GHz, Max. 2,2 GHz
- Mémoire : 4 Go LPDDR4/64 Go eMMC
- Système d'exploitation : Android™ 10.0
- Température de fonctionnement : -21 °C à +60 °C



ZX10

- Dimensions : 27,5 x 19,2 x 1,7 cm
- Poids : 1,04 kg
- Écran : TFT LCD WUXGA de 10,1"
- Étanchéité : IP66 - MIL-STD-810H
- Processeur : 8 cœurs Qualcomm® Snapdragon™ 660, 1,95 GHz, Max. 2,2 GHz
- Mémoire : 4 Go LPDDR4/64 Go eMMC
- Système d'exploitation : Android™ 11.0
- Température de fonctionnement : -29 °C à +63 °C



F110

- Dimensions : 31,4 x 20,7 x 2,5 cm
- Poids : 1,52 kg
- Écran : 11,6" IPS TFT LCD Full HD
- Étanchéité : IP66 - MIL-STD-810H - MIL-STD-461G
- Processeur : Intel® Core i5/i7 vPro de 11e génération
- Mémoire : 8/16/32 Go DDR4/SSD 256/512 Go/1 To
- Système d'exploitation : Windows 10 Pro
- Température de fonctionnement : -29 °C à +63 °C

Disponible en version ATEX

TERMINAUX DURCIS - PANASONIC



TABLETTES

FZ-S1

- Dimensions : 19,3 x 13,1 x 22,9 cm
- Poids : WiFi - 505 g / 4G - 514 g
- Écran : 7" LCD couleur IPS, résolution WXGA
- Étanchéité : IP65 - MIL-STD-810H
- Processeur : Octa Core Qualcomm® SDM660
- Mémoire : 4 Go/64 Go
- Système d'exploitation : Android 10
- Température de fonctionnement : -20 °C à +50 °C
- Accessoires : lecteur de codes-barres, port USB type A



Autre modèle : Toughbook M1

FZ-G2

- Dimensions : 27,9 x 18,8 x 2,3 cm
- Poids : 1,19 kg
- Écran : 10,1" LCD couleur, TFT
- Étanchéité : IP65 - MIL-STD810H
- Processeur : i5-10310U vPro
- Mémoire : 16 Go (max. 32 Go) DDR4, 512 Go OPAL NVMe SSD
- Système d'exploitation : Windows 10 Pro
- Appareil photo : 8 MP (arrière)



Autre modèle : Toughbook A3

PC PORTABLES DÉTACHABLES

FZ-A3

- Dimensions : 27,2 x 19,6 x 1,64 cm
- Poids : 0,855 kg
- Écran : WUXGA 10,1" antireflet lisible à l'extérieur (1920 x 1200)
- Étanchéité : IP65
- Processeur : Octa Core Qualcomm® SDM660 2,2 GHz
- Mémoire : 4 Go / 64 Go
- Système d'exploitation : Android 9, compatible : Android 11, 12
- Température de fonctionnement : -20 °C à +50 °C
- Accessoires optionnels : lecteur de cartes à puce, lecteur de code barre
- DAS (membres) : 1,448 W/kg



TOUGHBOOK CF-33

- Dimensions : 31,3 x 28,8 x 4,6 cm
- Poids : 2,7 kg
- Écran : 12" antireflet Dual Touch
- Étanchéité : IP65 - MIL-STD 810G
- Processeur : Intel® Core™ i5-10310U vPro™ Processor
- Mémoire : 16 Go DDR4, SSD 512 Go OPAL NVMe
- Système d'exploitation : Windows 10 Pro
- Température de fonctionnement : -29 °C à +60 °C
- Accessoires optionnels : lecteur de cartes à puce, lecteur d'empreintes digitales
- DAS (membres) : 1,48 W/kg



NOTEBOOK

TOUGHBOOK FZ-55 MK2

- Dimensions/Poids : 34,5 x 27,2 x 3,2 cm/2,08 kg
- Écran : 14" LCD Active Matrix HD
- Étanchéité : IP53
- Processeur : Intel® Core™ i5-1145G7 vPro
- Système d'exploitation : Windows 10 Pro 64-bit
- Mémoire : 8 Go de RAM et SSD de 256 Go
- Température de fonctionnement : -29 °C à +60 °C
- Accessoires optionnels : lecteur de cartes à puce, 2e SSD, lecteur d'empreintes digitales, lecteur Blu Ray



TERMINAL PORTABLE

TOUGHBOOK N1

- Dimensions/Poids : 7,4 x 15,6 x 1,6 cm/274 g
- Écran : 4,7" HD
- Étanchéité : IP68 - MIL-STD 810G
- Processeur : Qualcomm® SDM660-2 64bit 2,2 GHz x4 + 1.8 GHz x4 à 8 cœurs/ Système d'exploitation : Android 9.0
- Mémoire : 3 Go/32 Go
- Température de fonctionnement : -20 °C à +50 °C
- Lecteur de codes-barres arrière incliné avec viseur et lumière
- Caméra arrière 8 MP, Caméra avant 5 MP
- DAS (membres) : 1,868 W/kg



Autre modèle : Toughbook T1

TERMINAUX DURCIS - DURABOOK

DURABOOK

S14I

- Dimensions : 35 x 28,2 x 3,8 cm
- Poids : 2,3 kg
- Écran : 14.0" FHD
- Étanchéité : IP53
- Processeur : Intel® Core™ i7-1185G7 vPro™ 3,0 GHz
- Mémoire : 2 fentes 8 Go jusqu'à 64 Go (DDR4 2400-3200MHz)
- Système d'exploitation : Windows 10 Pro
- Température de fonctionnement : -20 °C à +60 °C
- 2 touches programmables par l'utilisateur (P1/P2)



S15AB

- Dimensions : 37,5 x 27,3 x 2,9 cm
- Poids : 2,6 kg
- Écran : 15,6" FHD
- Étanchéité : IP5X - MIL-STD 810G
- Processeur : Intel® Core™ i7-8565U 1,8 GHz
- Mémoire : 2 fentes 8 Go, jusqu'à 32 Go (DDR4 2400MHz)
- Système d'exploitation : Windows 10 Pro
- Température de fonctionnement : -20 °C à +60 °C
- Lecteur HF RFID/NFC (option)



AUTRES TERMINAUX DURCIS



Dimensions	31,7 x 21,5 x 2,3 cm	28 x 25,5 x 2,2 cm	31,8 x 26 x 6,2 cm
Poids	1,39 kg	1,4 kg	3 kg
Écran	11,6" FHD	10" HD	12,1" HD
Processeur/OS	Intel® Core™ i7-10510Y vPro™ (10ème gén.) 1,2 GHz	Qualcomm Snapdragon™ 660 huit coeurs, 2,2 GHz	Intel Atom E3826 Dual Core 1,5 GHz
Étanchéité	IP65 - MIL-STD 810G	IP65 - MIL-STD 810G	IP66
Mémoire	8 Go, jusqu'à 16 Go	4 Go/64 Go ou eMMC de 128 Go	4 Go/64 Go
Température de fonctionnement	-20°C à +60°C	-20°C à +60°C	-30 °C à +50 °C
Système d'exploitation	Windows® 10 Pro	Android 8.1 Oreo	Microsoft Windows 10

CT8

- Dimensions : 23,5 x 14,6 x 1,3 cm
- Poids : 560 g
- Étanchéité : IP67
- Écran : 8"
- Android 8.1
- Processeur : Qualcomm MSM8953 8-core 2.2Ghz Snapdragon 626
- Température de fonctionnement : -20°C à +60°C
- 3 Go de RAM, 32 Go interne, 128 Go carte micro SD
- Caméras 5 MP et 16 MP



Mesa 3

	Version Android	Version Windows
Dimensions	13,7 x 21,5 x 3,5 cm	
Poids	680 - 907 g	
Étanchéité	IP68	
Système	Android 9.0 (GMS)	Windows 10 Professionnel complet
Processeur	Qualcomm® Snapdragon™ Octa-core Kryo™ 260	Intel® Pentium N4200 à quatre coeurs
Mémoire et stockage	6 Go de RAM 64 Go de stockage flash eMMC	8 Go de RAM 128/256 Go de stockage flash



JUNIPER systems

JUNIPER systems

SMARTPHONES DURCIS/PTT

Blackview
Enjoy Smart Life
BV6300 PROhandheld
Nautiz X6JUNIPER systems
CP3RugGear®
RG725

Dimensions	15,9 x 7,82 x 1,28 cm	19,4 x 9,2 x 1,5 cm	16,8 x 8,3 x 1,4 cm	13,6 x 6,6 x 2,5 cm
Poids	230 g	380 g	250 g	284 g
Écran	5,7" HD	6" capacitif	5,5" HD	4" HD
Processeur/OS	MediaTek MT6771T (P70) 12 nm Android 10	Qualcomm Snapdragon 626 MSM8953 Pro Android 11 GMS	Qualcomm Snapdragon 653 Octa-core Android 7.1.2	MT6739WW Android 8.1 Oreo
Étanchéité	IP68	IP67	IP68	IP68
DAS (tête)	0,41 W/kg	0,421 W/Kg	0,230 W/kg	0,58 W/kg
Température de fonctionnement	-20°C à +60°C	-20°C à +55°C	-30°C à +60°C	-10°C à +50°C
Connectivité	Bluetooth, Wi-Fi, 4G	Bluetooth, Wi-Fi, 4G	Bluetooth, Wi-Fi, 4G LTE	Bluetooth, Wi-Fi, 4G, Radio
Fonction PTT	Non	Option	Option	✓

RG360

- Dimensions : 11,8 x 5,8 x 2,5 cm
- Poids : 197 g
- Écran : 3"
- Étanchéité : IP68 - Military-STD-810H
- Wi-Fi, Bluetooth, 4G LTE, GPS
- Température de fonctionnement : -10°C à +50°C
- Android™ 10 Go
- Bouton SOS
- DAS (tête) : 0,952 W/Kg

RugGear®



CORE-M5

- Dimensions : 15,1 x 7,4 x 1,5 cm
- Poids : 226,6 g
- Écran : 4,95"
- Étanchéité : IP68
- Wi-Fi et Bluetooth
- Température de fonctionnement : -51°C à +71°C
- MIL-STD-810H
- Android™
- DAS (tête) : 0,78 W/kg

CROSSCALL
OUTDOOR MOBILE TECHNOLOGY

CORE-X5

- Dimensions : 16,3 x 7,8 x 1,4 cm
- Poids : 256 g
- Écran : 5,45"
- Étanchéité : IP68
- Wi-Fi et Bluetooth
- Température de fonctionnement : -25°C à +60°C
- MIL-STD-810H
- Android™
- DAS (tête) : 1,335 W/kg

CROSSCALL
OUTDOOR MOBILE TECHNOLOGY

TABLETTES ATEX - ZONE 2 ET 22



ecom
A PEPPERL+FUCHS BRAND

TAB-EX PRO DZ2

ecom
A PEPPERL+FUCHS BRAND

TAB-EX 03 DZ2



i.safe MOBILE

IS930.2



Normes ATEX	- II 3G Ex ic IIC T5 Gc - II 3D Ex ic IIIB T80°C Dc	- II 3G Ex ic IIC T5 Gc - II 3D Ex ic IIIB T100 °C Dc	- II 3G Ex ic IIC T4 Gc IP64 II 3D - Ex ic IIIC T135°C Dc IP6X
Dimensions	24,3 x 17 x 1 cm	12,6 x 21,3 x 0,9 cm	23,7 x 15,6 x 2,2 cm
Poids	850 g	610 g	869 g
Étanchéité	IP68	IP64	IP68
Écran	10.1" TFT	8" TFT LCD	8" tactile capacitif
Température de fonctionnement	-20°C à +55°C	-20°C à +55°C	-20°C à +60°C
Processeur OS	- Qualcomm SDM670 Octa-Core 2.0 GHz, 1,7 GHz - Android™ 10	- Octa-core, 4 x 2.7 GHz + 4 x 1.7 GHz Exynos 9810 - Android	- Qualcomm Snapdragon SDM660 - Android™ 9
Appareil photo	13 MP arrière/8 MP avant	13 MP arrière/5 MP avant	13 MP arrière/5 MP avant
DAS (tête)	1,057 W/kg	< 1,6 W/kg	1,53 W/kg



TABLETTES ATEX - ZONE 1 ET 21



ecom
A PEPPERL+FUCHS BRAND

Tab-Ex 02 Z1



i.safe MOBILE

IS930.1



XCIEL

XCZ1 ipad mini4



Normes ATEX	- II 2G Ex db ia op is IIC T5 Gb - II 2D Ex tb ia op is IIIC T100°C Db	- II 2G Ex ib IIC T4 Gb - II 2D Ex ib IIIC T135°C Db IP6X	- II 2 G Ex db IIC T5 Gb
Dimensions	16,2 x 25,6 x 3,3 cm	23,7 x 15,6 x 2,2 cm	24,1 x 17,1 x 1,2 cm
Poids	1,25 kg	0,869 kg	1,110 kg
Écran	11,6" tactile	8" tactile capacitif	7,9" tactile
Étanchéité	/	IP68	IP54
Température de fonctionnement	-20°C à +50°C	-20°C à +60°C	-20°C à +45°C
Processeur OS	- Exynos 7 Octa, 1.6 GHz Octa-Core - Android™ Oreo 8.1 ou 9	- Qualcomm Snapdragon SDM660 - Android™ 9	- A8 processor 64 bit - IOS 10
Appareil photo	8 MP arrière/5 MP avant	13 MP arrière/5 MP avant	8 MP arrière/1,2 MP avant
DAS (tête)	0,539 W/kg	0,755 W/kg	0,84 W/kg

Existe en version mine : IS930.M1

Existe en version zone 2

VISIOCASQUES

i.safe MOBILE

HMT-1Z1

Visiocasque ATEX conçu pour les environnements dangereux.

- Poids : 437,5 g
- Autonomie : 9 à 10 h (en mode d'utilisation normale)
- Étanchéité : IP66 et MIL-STD 810G
- Caméra 16 mégapixels
- Android™ 10 + WearHF™ hands-free interface
- II 2G Ex ib IIC T4 Gb
- II 2D Ex ib IIIC T135°C Db IP6X
- Ex ib IIC T4 Gb
- Ex ib IIIC T135°C Db IP6X
- Compatible PPE
- DAS (tête) : 1,31 W/kg



Visor-Ex 01 DZ1

Lunettes intelligentes de qualité industrielle.

- Poids : 180 g
- Batterie Li-ion avec 3,7 V / 4 400 mAh / 16,28 Wh
- Étanchéité : IP54 et MIL-STD 810G
- 2 caméras 16 mégapixels
- Android 11
- Haut-parleur 91 dB
- DAS (tête) < 1,6 W/kg
- II 2G Ex ia op is IIC T4 Gb
- II 2D Ex ia op is IIIC T135°C Db
- Ex ia op is IIC T4 Gb
- Ex ia op is IIIC T135°C Db



TÉLÉPHONE MURAL ATEX

Téléphone mural antidéflagrant ExResistel

Conformité aux normes de sécurité pour environnements explosibles.

- Caractéristiques dST :**
- Fixation anti-roulis pour le combiné
 - Cordon de combiné en métal armé (acier) avec protection anti-vrillage
 - Zone 1 et 21
 - II 2 G Ex eb mb [ib] IIC T5 Gb
 - II 2 D Ex tb [ib] IIIC T80°C Db
 - II 2 G Ex eb mb [ib] IIC T6 Gb
 - II 2 D Ex tb [ib] IIIC T100°C Db
 - Téléphone d'appel d'urgence (dST2)



GSM ATEX - ZONE 2 & 22



GAMME ECOM

Ex-Handy 10 DZ2

- Dimensions : 14,8 x 6,7 x 2,4 cm
- Poids : 330 g
- Écran : 2,6"
- Android™ 9
- II 3G Ex ic IIC T4 Gc IP64
- II 3D Ex ic IIIC T120°C Dc
- Bluetooth, Wi-Fi, 4G/LTE
- Caméra (8 MP)
- Fonction PTT et LWP
- Étanchéité : IP68
- Température de fonctionnement : -20 °C à +60 °C
- DAS(tête) : 0,489 W/kg



SMART-Ex 02 DZ2

- Dimensions : 16,3 x 8,2 x 2,2 cm
- Poids : 380 g
- Écran : 5" verre Gorilla
- Android™ 11
- II 3G Ex ic op is IIC T4 Gc IP64
- II 3D Ex ic op is IIIC T120°C Dc
- Bluetooth, Wi-Fi, 4G LTE
- 2 caméras (12MP/5 MP)
- Fonction PTT
- Étanchéité : IP68 - MIL-STD-810G
- Température de fonctionnement : -20 °C à +60 °C
- DAS(tête) : 0,594 W/Kg



GAMME ISAFE



IS330.2



IS655.2



IS530.2



IS360.2



Normes ATEX	II 3G Ex ic IIC T4 Gc IP64 II 3D Ex ic IIIB T135°C Dc IP64	II 3G Ex ic IIC T4 Gc IP54 II 3D Ex ic IIIB T135°C Dc IP54	II 3G Ex ic IIC T4 Gc IP64 II 3D Ex ic IIIC T135°C Dc IP64	II 3G Ex ic IIC T4 Gc II 3D Ex ic IIIC T135°C Dc
Dimensions	15,2 x 6,2 x 2,6 cm	15,2 x 7,5 x 1,2 cm	15,5 x 8 x 2,5 cm	12 x 6,1 x 2,5 cm
Poids	306,5 g	203 g	325 g	195 g
Écran	2,6" Gorilla Glass	5,5" HD+	4,5" Gorilla Glass V3	3,0"
Processeur/OS	Qualcomm Snapdragon SDM660/Android™ 10	Media Tek Helio P22/ An- droid™ 10	Qualcomm Snapdragon SDM660/Android™ 10	Mediatek MT6739V/WA Quad Core
Étanchéité	IP68	IP68	IP68	IP68
DAS (tête)	0,62 W/kg	0,59 W/kg	0,81 W/kg	< 1,6 W/kg
Température de fonctionnement	-20 °C à +60 °C	-10°C à +60°C	-20 °C à +60 °C	-10°C à +50°C
Connectivité	Bluetooth, Wi-Fi, 4G LTE	Bluetooth, Wi-Fi, 4G	Bluetooth, Wi-Fi, 4G LTE	Bluetooth, Wi-Fi, 4G, Glonass
Appareil photo	2 caméras (5 MP/13 MP)	2 caméras (8 MP/13 MP)	2 caméras (5 MP/13 MP)	1 caméra arrière 2 MP
Robustesse	-	-	MIL-STD 810G	MIL-STD 810H

GSM ATEX - ZONE 1 ET 21



Ex-Handy 10 DZ1

- Dimensions : 14,8 x 6,7 x 2,4 cm
- Poids : 330 g
- Écran : 2,6"
- Android™ 9
- II 2G Ex ib op is IIC T4 Gb IP64
- II 2D Ex ib op is IIIC T120°C Db
- Bluetooth, Wi-Fi, 4G
- Caméra (8 MP)
- Touche PTT
- Étanchéité : IP68
- Température de fonctionnement : -20 °C à +60 °C
- DAS(tête) : 0,489 W/kg



Smart-Ex 02 DZ1

- Dimensions : 16,3 x 8,2 x 2,2 cm
- Poids : 380 g
- Écran : 5" verre Gorilla
- Android™ 11
- II 2G Ex ib op is IIC T4 Gb IP64
- II 2D Ex ib op is IIIC T120°C Db
- Bluetooth, Wi-Fi, 4G LTE
- 2 caméras (12MP/5 MP)
- Fonction PTT
- Étanchéité : IP68 - MIL-STD-810G
- Température de fonctionnement : -20 °C à +60 °C
- DAS(tête) : 0,594 W/Kg



IS120.1



- Dimensions : 13,9 x 6,3 x 2,6 cm
- Poids : 214 g
- Écran : 2,64" Corning Gorilla Glass
- Processeur : Mediatek MT6761D Quad
Code
- II 2G Ex ib IIC T4 Gb
- II 2D Ex ib IIIC T135°C Db
- Bluetooth, Wi-Fi, 4G
- Étanchéité : IP68 et MIL-STD
810H
- Température de fonctionnement :
-20 °C à +60 °C
- DAS (tête) : 0,62 W/kg

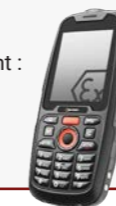

IS330.1



- Dimensions : 15,2 x 6,2 x 2,6 cm
- Poids : 306,5 g
- Écran : 2,6" Gorilla Glass
- Processeur : Qualcomm Snapdragon
SDM660 Octa Core
- Android™ 10
- II 2G Ex ib IIC T4 Gb
- II 2D Ex ib IIIC T135°C Db IP6X
- Bluetooth, Wi-Fi, 4G LTE
- Étanchéité : IP68
- 2 caméras (5 MP/13 MP)
- Température de fonctionnement :
-20 °C à +60 °C
- DAS (tête) : 0,62 W/kg



IS530.1



- Dimensions : 15,5 x 8 x 2,5 cm
- Poids : 325 g
- Écran : 4,5" Gorilla Glass V3
- Processeur : Qualcomm Snapdragon
SDM660 Octa Core
- Android™ 10
- II 2G Ex ib IIC T4 Gb
- II 2D Ex ib IIIC T135°C Db IP6X
- Bluetooth, Wi-Fi, 4G LTE
- Étanchéité : IP68
- Température de fonctionnement :
-20 °C à +60 °C
- 2 caméras (5 MP/13 MP)
- DAS (tête) : 0,51 W/kg



Accessoire de l'IS530.1 :
CaméraThermique IS-TC1A.1

Détecte les températures de -40 °C à +330 °C dans la zone à risque d'explosion via l'application Seek Thermal. Les images et vidéos thermiques sont traitées et documentées directement via l'interface ISM du smartphone IS530.1.



OUTILS DE MESURE - CORDEX

Cordex conçoit et fabrique des équipements de mesure à sécurité intrinsèque.

APPAREIL PHOTO

Toughpix Digitherm

Appareil photo numérique et thermique certifié ATEX & IECEx.

- 5 MP avec focus automatique
- Écran : 2,8"
- Poids : 380 g
- Carte mémoire amovible, Wi-Fi
- Étanchéité : IP54
- EX II 2G
- Ex ib op is IIC T4 Gb
- Batterie amovible 1 900 mAh
- Capteur thermique : 80 x 60 px
- Température de fonctionnement : -10°C à +40°C
- Gammes de mesures :
 - Basse : -10°C à +140°C avec +/-2°C ou 2% de précision
 - Haute : -10°C à +380°C avec +/-5°C ou 5% de précision



Existe en version sans capteur thermique et permettant de faire des vidéos d'une résolution de 1280x1024 @5Hz : **Toughpix Extreme**



Toughpix Digitherm



Toughpix Extreme

Capteur thermique	✓	-
Caméra vidéos	-	✓

IMAGEURS THERMIQUES

MN4100

Imageur d'automatisation "Double-Vision"



MN4000

Imageur thermique monté sur panneau



- Résolution infrarouge : 80x60 px
- Plage de mesure : -10 à +120°C
- Précision : +/- 2°C ou +/- 2%
- Champ de vision à double vision (FOV) : 63° diagonale
- Température de fonctionnement : 0°C à +40°C
- Résolution visuelle : 640 x 480 px
- Champs de vision : 63° Diagonale
- Luminosité : Flash LED (800 lumens)
- Type de connecteur Ethernet : RJ45

FENÊTRES INFRAROUGES (IR)

IW3000

- Diamètre de l'insert en cristal : 8 cm (3,2 po)
- Affichage du diamètre d'ouverture : 7,3 cm (2,9 po)
- Épaisseur : 0,2 cm (0,08 po)
- UL50 Type 4/12, UL746C, UL94, UL50V, UL1558
- Sira IP65
- Température maximale des joints : +250°C



Autres modèles : IW2000, IW4000

MESURES À ULTRASONS

UT5000

Mesure l'épaisseur des métaux.

- Écran : 3,1"
- Poids : 1 kg
- Précision : +/- 0,05 mm
- Ex ib IIC T4 Gb
- Ex ibD T200°C Db
- Température de fonctionnement : -10°C à +50°C



CorDEX

CorDEX

TRANSFORMATION ET CERTIFICATION

Transformez vos équipements en équipements durcis et ATEX afin qu'ils puissent résister aux environnements extrêmes. Que vous travailliez sur un chantier de construction ou dans une usine de traitement du pétrole et du gaz, nos dispositifs offrent une protection complète contre les chocs, la poussière, les vibrations et l'eau.

ÉTUDE DE CERTIFICATION ATEX

Nous étudions sur demande vos projets de certification ATEX Zone 2 et Zone 1, pour tout type de quantité.

Application sur de nombreux équipements via les services de conception ExRUGGED.

Points forts :

- Légèreté,
- Haute qualité,
- Tarifs attractifs.

ExRUGGED
RUGGED REDEFINED 



Port de test

Verre blindé avant et arrière, écran tactile

Protection antistatique amovible

Port SIM accessible, fourni avec un outil de retrait

Station d'accueil de bureau en aluminium inclinable avec chargeur sans fil intégré

ExRugged Xarmor™ 10.2" iPad case

- Poids : 600 g
- Dimensions : 27,5 x 19,5 x 2 cm
- Compatible avec les Ipad 7/8/9 Gen
- Wifi, Bluetooth & GPRS
- Audio totalement opérationnel
- Emplacement carte SIM facilement accessible
- Chargeur sans fil intégré
- Station de charge
- Caméras avant et arrière
- Installation directement par le client

ExRUGGED
RUGGED REDEFINED 

Orbitica est agréée pour la transformation et la certification ATEX Zone 2 des équipements suivants :

Tablettes :

- Ipad, Ipad Pro, Ipad Mini
- Samsung Galaxy Tab, Surface Pro, Surface Go

Smartphones :

- iPhone 5, 5S/6, 6S, SE/7/8/X/XS/XR/11, 11 Pro, 11 Pro Max, 12, 12 Pro
- Samsung S4/S8/S9/S10/S20

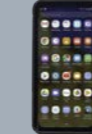





XCIEL



OUTILS DE MESURE

Les détecteurs de gaz portables que nous présentons allient flexibilité et qualité. Ils sont parfaitement adaptés aux espaces confinés et à l'utilisation en mode portable.

DÉTECTEURS PORTATIFS

	BW clip 	BW Solo 	Gasalertmicro 5 
	Détecteur Monogaz H ₂ S, CO, O ₂ , SO ₂	Détecteur Monogaz H ₂ S, CO, O ₂ , SO ₂ , PH ₃ , CL ₂ , NH ₃ , NO ₂ , HCN, ETO, CLO ₂ , O ₃ , NO, NO ₂	Détecteur Multigaz série H ₂ S, CO, O ₂ , SO ₂ , PH ₃ , NH ₃ , NO ₂ , HCN, CL ₂ , CLO ₂ , O ₃ et gaz combustibles
Dimensions	4,1 x 5,0 x 8,7 cm	7 x 6,7 x 3,6 cm	14,5 x 7,4 x 3,8 cm
Poids	92 g	103 g	370 g
Norme ATEX	Ex ia IIC T4	Ex ia IIC T4 Ga	Ex ia IIC T4
Étanchéité	IP66/67	IP68	IP66/67
Particularités	Jusqu'à 3 ans de protection continue sans entretien	Compatible avec les stations d'accueil IntelliDoX	Surveille jusqu'à 5 risques atmosphériques simultanément

DÉTECTEURS PORTATIFS

Compteur Geiger - Gamma-Scout

- Dimensions : 16,3 x 7,2 x 3 cm
- Poids : 153 g
- Mesure des rayons Gamma, Alpha et Béta avec précision



Compteur Geiger - Radex RD1503

- Dimensions : 11,4 x 6 x 2,6 cm
- Poids : 90 g
- Autonomie : 550 h
- Cycle de mesures : 40 s. +/- 0,5 s.

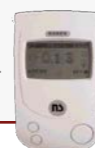

Autres modèles : Ticker et système d'alarme, rechargeable

THERMOMÈTRES ATEX

	Ex-MP4a 	Fluke 568 EX 
	Mesures et surveillance des températures, sans contact.	Pour des mesures complexes efficacement et facilement.
Dimensions	15,2 x 10,1 x 3,8 cm	17,7 x 16,3 x 5,1 cm
Poids	200 g	365 g
Norme ATEX	Ex II 2G Ex ia op is IIC T4	Ex II 2G EX ia IIC T4 Gb
Gamme de mesures	-18°C à +400°C	-40°C à +800°C

CAMÉRA OGI

GasViewer-GV-P3234

Caméra ATEX

- Dimensions : 23 x 16 x 16 cm
- Poids : 2 kg
- Permet la **visualisation** des gaz et des fuites de gaz (quantification en option)
- Solutions fixes et portables
- 400 gaz détectés



OGTECH
Oil & Gas Technologies



APPAREIL PHOTO ATEX

ICAM 502

Créer des enregistrements visuels et sonores dans les zones dangereuses.

- Dimensions : 13,2 x 3,2 x 2,2 cm
- Poids : 200 g (avec piles)
- Mémoire de 1 Go
- 3,1 MP
- Ex II 1 G Ex ia IIB T4 Ga
- Ex II 2 G Ex ia IIC T4 Gb
- Étanchéité : IP65



EXTRONICS

SOURCES LUMINEUSES ATEX 

LAMPES TORCHES

	ecom A PEPPERL+FUCHS BRAND Lite-Ex PL 30E	CorDEX Genesis Flashlight	PELI 3315Z0 LED
Poids	530 g	de 70 à 100 g	176 g
Normes ATEX	- Ex II 1 G Ex ia op is IIC T4 Ga - Ex II 1 D Ex ia IIC T130°C Da	- Ex II 3 G Ex ic IIB T4 Gc	- Ex II 1 G Ex ia IIC T4 Ga - Ex II 1 D Ex ia IIC T130°C Da
Zones	0 et 20	2	0
Étanchéité	IP65	IP67	IP67
Particularités	• Anneau d'allumage • LED de 3 W • 5 000 lux (1 m)	• Autonomie : 50 000 h • Ultra résistante • Utilisable sous l'eau	• 3 piles AA • Eclairage LED, 138 lumens • Compacte et légère

LAMPES FRONTALES

Lite-Ex PL 10e H

Lampe frontale à sécurité Ex

- Dimensions : 6 x 8,7 x 6,9 cm
- Poids : 180 g avec bandeau de tête
- Ex II 1G Ex ia op is IIC T4 Ga
- Ex II 1D Ex ia IIC T130°C Da
- Étanchéité : IP65, IP67
- Zone explosible 0 et 20

ecom
A PEPPERL+FUCHS BRAND



HeadsUp Lite 2765Z0 LED

- Longueur : 5,7 cm
- Poids : 96 g
- Étanchéité : IP54
- Autonomie : 5 h/8 h
- Ex II 1 G Ex ia IIC T4 Ga
- Zone explosible 0
- 4 modes d'éclairage

PELI



PROJECTEURS LED

CorDEX



Genesis Lantern - Zone 1

CorDEX



Genesis Worklight - Zone 1

PELI



9415 - Zone 0

Dimensions	21 x 24 x 10,4 cm	21,5 x 23,5 x 30 cm	22,2 cm de longueur
Poids	1,2 kg	1,9 kg	1,6 kg
Norme ATEX	Ex II 2 G Ex ib IIC T4 Gb	Ex II 2 G Ex ib IIC T4 Gb	Ex ia IIC T4 Ga
Étanchéité	IP54	IP54	IPX4
Autonomie	3 h	3 h	4 h/11 h
Lumens	400	400	530 max
Batterie	Exis+ changeable à chaud	Exis+ changeable à chaud	NiMH



La première batterie changeable à chaud en zone ATEX

EXIS+

AUTRES PRODUITS ATEX 

IP EN ZONE ATEX

Solutions switches et fibre optique pour une utilisation en atmosphères explosibles.

Borne Wi-Fi

- Installation en ATEX Zone 1 et Zone 21, ainsi que dans le domaine de l'exploitation minière (M2)
- Boîtier compact
- Fonctionnement en 2 GHz ou en 5 GHz

Modèles : P-Ex WLAN-DC-A,
E-Ex WLAN-DC-S



Fibre optique

- Alimentation : 10 - 30 V DC
- Température de fonctionnement : -40°C à +80°C
- Types de connecteurs : SC, LC et ST disponibles

Modèles : P-Ex OTR opis 100,
P-Ex OTR opis 1000,
P-Ex OTR opis 1000-SM

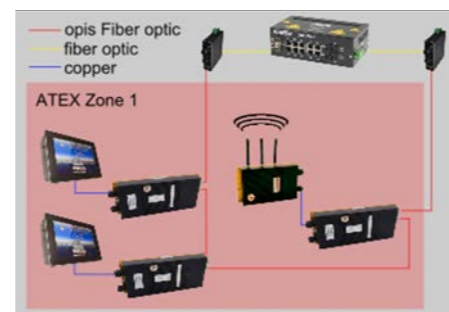

Switches

- Installation en ATEX Zone 1 et Zone 21, ainsi que dans le domaine de l'exploitation minière (M2)
- Boîtier en aluminium pour la zone 1 et 21
- Boîtier en acier inoxydable pour l'industrie minière M2
- Alimentation : 10 - 30 V DC ou 90 - 250 V AC
- Température de fonctionnement : -40°C à +80°C
- Transfert optique-électronique (fibre optique/cuivre)



Modèles : P-Ex 1005TX,
P-Ex 1002MC, P-Ex 1003GX2

CAPTEURS OPTIQUES

Le LIDAR-Lite est un capteur optique de mesure des distances haute performance.

LIDAR-Lite V3

- Dimensions : 2 x 4,8 x 4 cm
- Poids : 22 g
- Résolution : 1 cm
- Précision : +/- 2,5 cm à plus d'1 m
- Portée : de 5 cm à 40 m
- Température de fonctionnement : -20°C à +60°C
- Ouverture optique : 12,5 mm



LIDAR-Lite V3 HP

- Dimensions : 2,4 x 5,3 x 3,3 cm
- Poids : 34 g
- Résolution : 1 cm
- Précision : +/- 2,5 cm à plus de 2 m
- Portée : de 5 cm à 40 m
- Température de fonctionnement : -20°C à +60°C
- Ouverture optique : 12,5 mm



LIDAR-Lite V4

- Dimensions : 5,2 x 2,1 x 2,4 cm
- Poids : 14,6 g
- Résolution : 1 cm
- Précision : +/- 1 cm à 2 m, +/- 2 cm à 4 m, +/- 5 cm à 10 m
- Portée : de 5 cm à 10 m
- Température de fonctionnement : -20°C à +60°C
- Ouverture optique : 14,9 mm

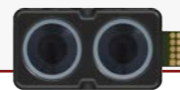

GARMIN

LASERMÈTRES - LASER TECHNOLOGY

Les télémètres laser TruPulse prennent les mesures dont vous avez besoin en un instant : distance, hauteur, ligne manquante 3D et pourcentage de la pente 2D. La technologie TruPulse vous permet d'obtenir ces mesures rapidement, facilement et en toute sécurité.

LASER TECH
Measurably Superior



TruPulse 200L



TruPulse 200X



TruPulse 360/360R

Unités de mesures : mètre, degré et pourcentage
Mesures : distance, inclinaison, hauteur et mesures déportées

Dimensions/Poids	11,5 x 10 x 5 cm/220 g	13 x 5 x 11 cm/382 g	12 x 5 x 9 cm/285 g
Étanchéité	IP54	IP55	IP54/IP56
Bluetooth	-	✓	✓
Distance (Horizontale, Verticale & Pente)	✓	✓	✓
Inclinaison et Hauteur	✓	✓	✓
Boussole intégrée (Azimut)	-	-	✓
Missing Line	2D	2D	3D
Distance maximale sur réflecteur	1 750 m	2 500 m	2 000 m
Précision	± 0,5 m	± 0,04 m	± 0,2 m

TRUPOINT 300

Le viseur laser tout-en-un.

- Précision de la plage par rapport aux cibles typiques : +/- 1 mm (0,04 po)
- Limites de plage : 0,05 à 300 m (0,16 à 1000 ft)
- Précision d'angle : +/- 0,1° horizontal et vertical
- Limites d'angle : 360° horizontal, -40° à 80° vertical
- Étanchéité : IP54
- Poids : 291 g
- Batterie Li-ion permettant plus de 4000 mesures
- Unités de mesure : métrique et impérial



TRUSENSE S200

Capteur laser léger et compact - deux versions (standard et OEM).

- Dimensions/Poids : 10,4 x 8,1 x 4,1 cm/138,6 g (OEM : 76 g)
- Précision allant jusqu'à +/- 4 cm
- Précision : Courte portée 4 cm - Moyenne portée 8 cm - Longue portée 15 cm
- Normes : IP54 et MIL-STD-810
- Température de fonctionnement : - 28°C à +60°C

Autre modèle : S300



IMAGE/VISION

JUMELLES

LEGEND L-SERIES 10x42

- Poids : 731 g
- Grossissement : 10x
- Mise au point : centrale
- Traitement des lentilles : multicouches
- Diamètre pupille : 4,2 mm
- Étanche/Anti-buée

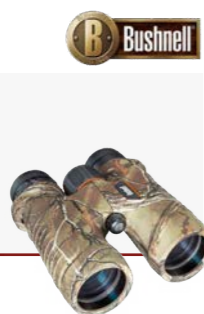

POCHETTES FARADISÉES

Les pochettes faradisées Siepel empêchent le piratage et les connexions indésirables des appareils électroniques : smartphones, ordinateurs portables, tablettes, GPS...

- Blindage électromagnétique en tissus conducteurs recouvert d'une enveloppe extérieure robuste
- Résistance aux éclaboussures d'eau
- Déconnexion des réseaux Wi-Fi, GSM, 3G, 4G, 5G, Bluetooth
- Tests d'homologation individuels effectués avant l'expédition
- 4 modèles disponibles

• PSP-001 (23 x 13 cm)	• PSP-002 (29 x 22 cm)
• PSP-003 (35 x 26 cm)	• PSP-004 (43 x 38 cm)



HOT-STOP 'L' - SACS ANTI-FEU/GAZ POUR BATTERIE LITHIUM

Les kits «L» HOT-STOP sont disponibles en plusieurs tailles et permettent de faire correspondre efficacement le sac de confinement d'incendie à l'appareil alimenté par batterie (smartphone, tablette, ordinateur ...). Ce kit peu volumineux peut également être utilisé de manière préventive et ainsi empêcher tout risque d'explosion de batterie (par exemple dans la cabane de cockpit).



BAKER AVIATION

HOT-STOP® 'L'
LITHIUM ION FIRE CONTAINMENT KIT

Autre produit disponible : sacs anti-feu Brimstone

BRIMSTONE



PROTECTIONS ET FIXATIONS DURCIES

VALISES

Les valises PELI™ CASE protègent votre matériel de tout contact avec les poussières extérieures et sont étanches jusqu'à une profondeur de 10 m. Leurs coques ne craignent ni les chocs, ni les rayures et sont aisément décontaminables. Différents coloris sont disponibles en fonction du modèle.



SOLUTIONS ORIGINALES ORBITICA

CLAVIER DURCI USB KBA-O

- Clavier durci USB Azerty, 83 touches, rétroéclairé, trackpad
- Température de fonctionnement : -40°C à +70°C
- Dimensions : 34,1 x 19,6 x 3,1 cm
- Poids : 907,2 g
- Étanchéité : IP65
- MIL-STD-810



VALISE PERSONNALISÉE

- Dimensions extérieures : 40,9 x 33,1 x 17,5 cm
- Volume intérieur : 0,015 m³
- Poids sans mousse : 2,5 kg
- Plage de températures : -40°C à +99°C
- Étanchéité : IP67 - MIL C-4150J
- Peut contenir :
 - Un fond avec 3 compartiments (chargeur secteur, bandoulière et allume-cigare)
 - 1 Algiz 10X avec sa sacoche de transport ALG10X-20C
 - 1 Clavier ultra-durci



ÉTRIERS ET FIXATIONS

Les étriers RAM sont des étriers robustes, interchangeables, mobiles et orientables pour toutes applications : professionnelle, militaire, marine, aviation, routière...

Fabriqués dans des matériaux qui résistent à la corrosion (aluminium, acier inoxydable...) qui supportent des charges importantes et qui absorbent les vibrations.

Ils s'adaptent aussi bien sur GPS, PC, tablettes PC que sur caméras, appareils photos, téléphones et de multiples autres produits.



Transmissions Anytime, Anywhere





Les caractéristiques des produits sont conformes aux données constructeurs à la date d'impression du catalogue. Elles sont susceptibles d'être modifiées à tout moment et sans préavis. Les marques et les noms des produits sont des marques déposées de leurs détenteurs respectifs. Textes et photos non contractuels. Toute reproduction même partielle est strictement interdite. Crédits Nasa.

Conception, rédaction, réalisation : Orbitics - 062022



GPS-GNSS

ROUTIERS • OUTDOOR • SPORT • MARINE • AVIATION • OEM/
ANTENNES • SIG/TOPOGRAPHIE • AGRICULTURE • SERVEURS
TEMPS • NAVDATA AERO

SATCOM

TÉLÉPHONIE • TRANSMISSION DE DONNÉES • GÉOLOCALISATION
• MARINE • TERRESTRE • M2M • SOLUTIONS • IP • PTT

RADIOCOM

HF • UHF • VHF • AIS • PTI • NUMÉRIQUE • ANALOGIQUE
• PROFESSIONNELLE • MARINE • AVIATION • ATEX •
ALIMENTATIONS • TETRA • RELAIS • MÂTS • ANTENNES • IP WI-
FI LTE • SOLUTIONS 4G LTE

IT EXTRÊME

GSM/SMARTPHONES • TABLETTES • PC • NOTEBOOK •
CONVERTIBLES • ATEX • TÉLÉPHONE MURAL • CAMÉRAS
THERMIQUES • OUTILS DE MESURE • LASERMÈTRES •
DÉTECTEURS DE GAZ • ECLAIRAGE • CAPTEURS OPTIQUES •
PROTECTIONS/FIXATIONS

ORBITICS SAS

Innopolis Hall B - 1149 La Pyrénéenne - 31670 Labège - France
Tél : +33 (0)5.62.24.31.76 - contact@orbitica.com

Orbitics SAS au capital de 100 000 euros - RCS B Toulouse 349 848 721

