

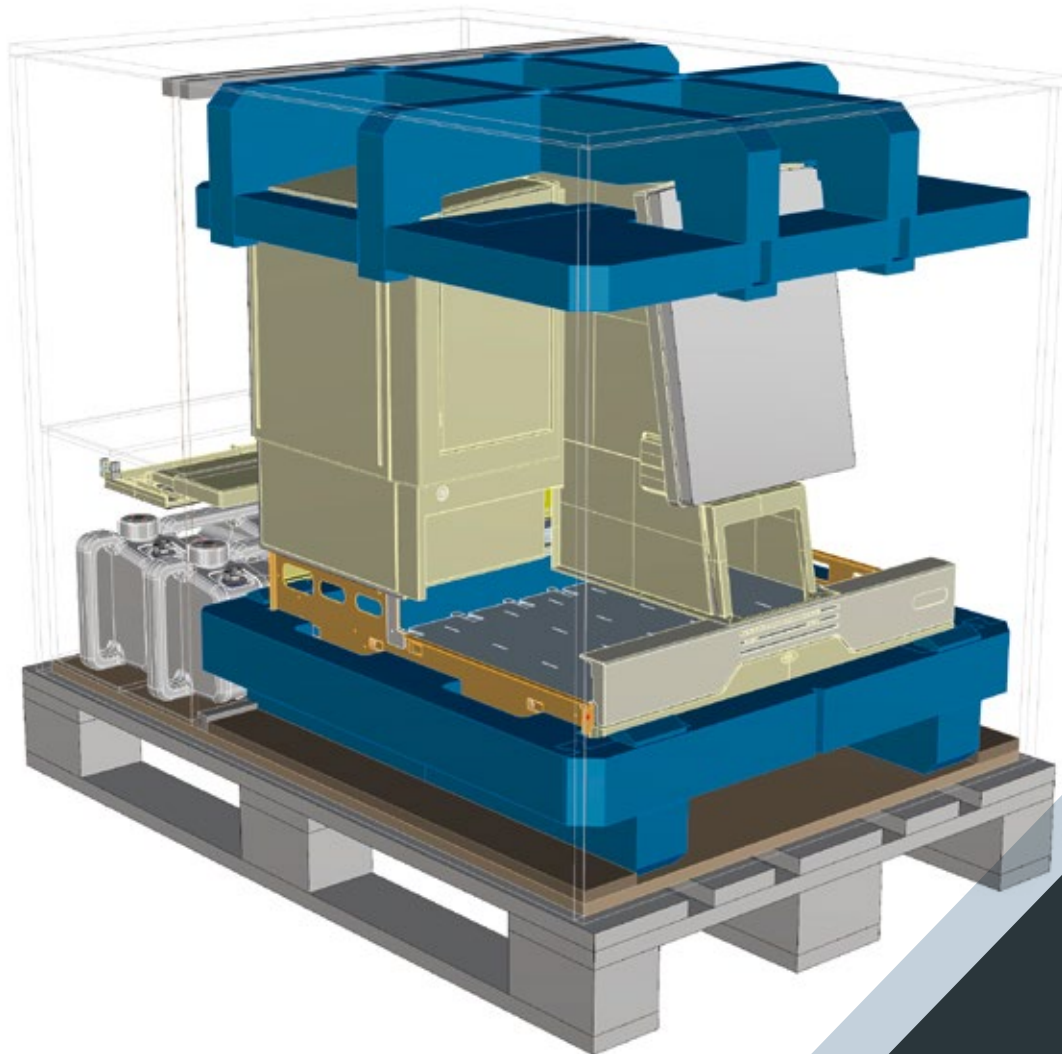



NOS
SOLUTIONS
POUR



**LA PROTECTION
DE VOS PRODUITS**



-  Immobilisation des produits par calage en mousses PU ou PE.
-  Solution technique **sur-mesure** adaptée au design du produit.
-  Utilisation possible de mousse **non abrasive** pour la protection de surface de pièces peintes ou fragiles.
-  **Haut niveau de protection.** Amortissement aux chocs et aux vibrations sur toute la durée du transport (multi-chutes).



Mousses et complexes pour :

-  **CALAGE**
-  **PROTECTION**
(chutes, rayures)
-  **AMORTISSEMENT**
(chocs, vibrations)

MATIÈRES | INGÉNIERIE | PROCESS

pour des solutions adaptées

- En partant de l'étude de vos problématiques, CARPENTER conçoit des solutions et réalise des prototypes.
- Un choix multiple et varié à vos contraintes et exigences.



Plaques et formats en mousse PU ou PE de toutes dimensions, épaisseurs et densités avec ou sans adhésif

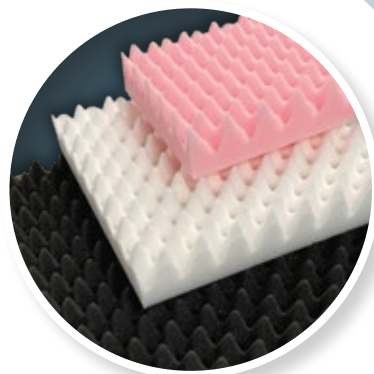

Alvéolés en mousses polyuréthane, épaisseurs et densités selon votre convenance

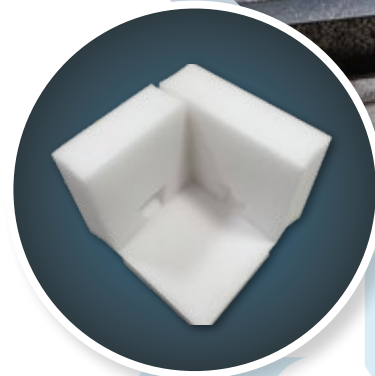

Coins, cornières et équerres de protection adaptés



Frames protégeant vos objets sur toutes ses faces



Calages à façon

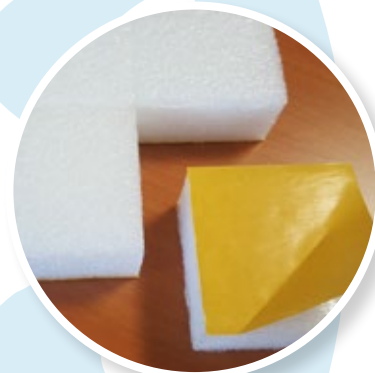

Plots adhésivés en permanent ou repositionnable

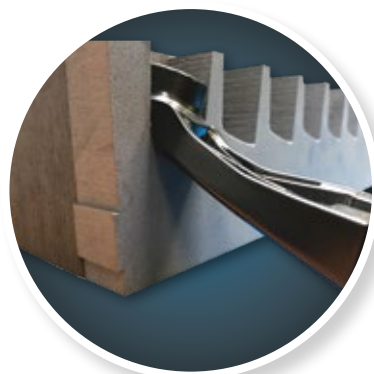

Crémaillères immobilisant les pièces et évitant l'entrechoquement

Nous mettons à votre disposition notre expérience, notre créativité et réactivité.