



POTENCES

MOBICHAIN™ | MECHLINE PRO CRANE™ | EASYCRANE™ | MOBIARM™ | MECHCRANE™



Potences pour tous les besoins de levage

Movomech est un fournisseur complet de produits et de solutions globales pour la technologie professionnelle de levage. Et ce, depuis 1986.

Nos employés se caractérisent par les qualités typiquement suédoises d'inventivité, de fierté et de conviction que la coopération est la clé de la réussite. Cette façon de penser se reflète dans nos produits.

La gamme de potences ergonomiques Movomech comprend une série complète de potences montées au mur ou sur colonne, ainsi que des unités de levage complètes avec des dispositifs de levage intégrés : balanciers, palans à chaîne ou ventouses de levage.

Plusieurs des potences peuvent être fournies avec une plateforme mobile, pour un repositionnement aisé sur différents postes de travail.

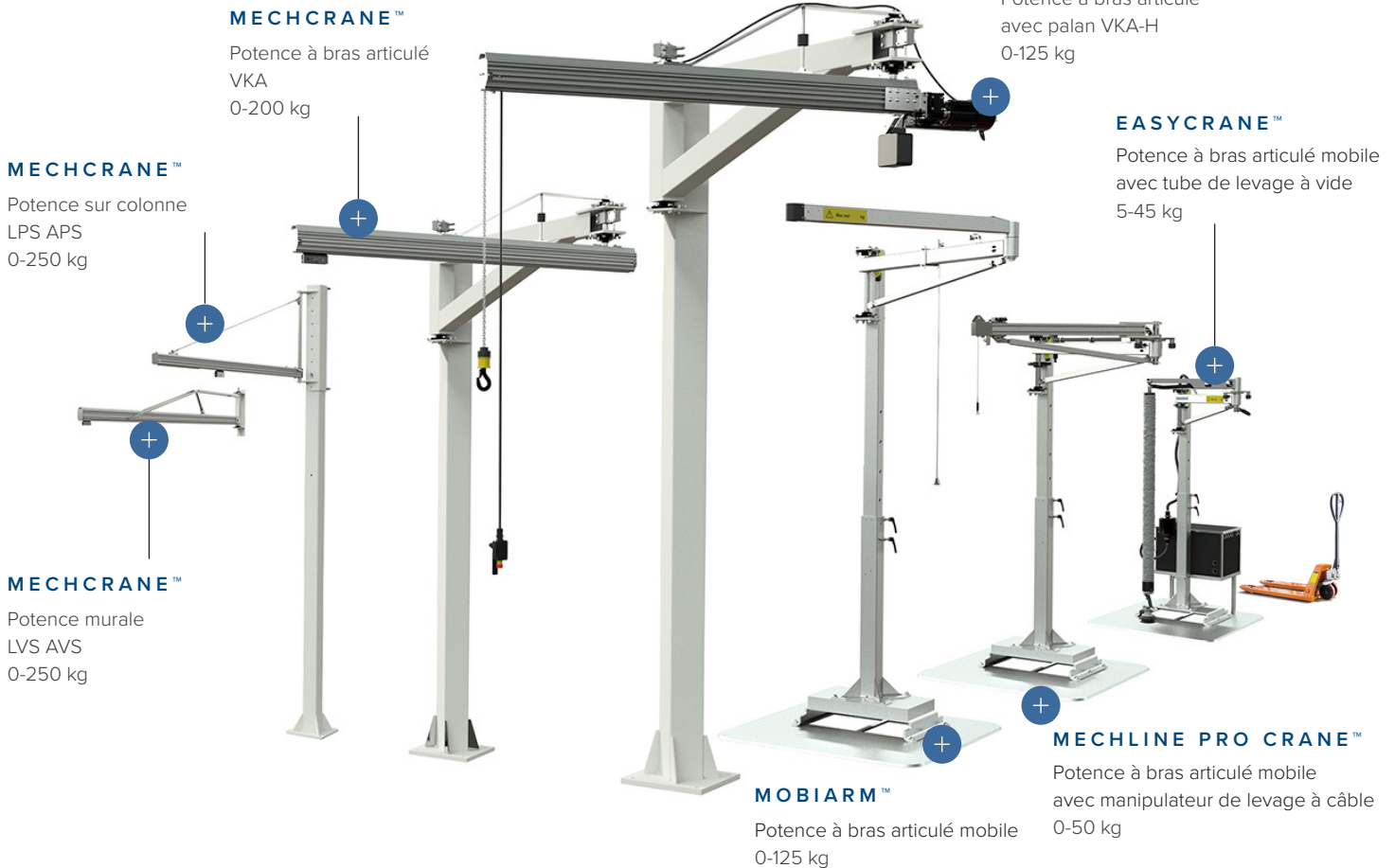



La bonne solution pour la manutention des matériaux soulève votre environnement de travail !

Les solutions ergonomiques de manutention de Movomech contribuent à des lieux de travail plus sains dans les environnements industriels. En évitant les troubles musculo-squelettiques, on augmente les chances que les employés puissent s'épanouir et d'avoir une production efficace.



L'ergonomie est économique

Plusieurs études internationales montrent que l'investissement dans des équipements de levage ergonomiques se traduit par un processus de production plus efficace, moins de blessures au travail, une amélioration de la qualité et un personnel plus heureux.

Solution mobile avec dispositif de levage à commande de fréquence

MOBICHAIN™



Grue à flèche flexible pour un levage ergonomique

La Mobichain est un dispositif de levage autonome grâce auquel vous accélérez un levage fluidifié. Bénéficiant d'une portée généreuse atteignant 4 mètres et d'une colonne au sol réglable en hauteur, la MobiChain peut être adaptée à la plupart des lieux de travail.

La Mobichain exploite un dispositif de levage extrêmement facile à manœuvrer pour un levage sans à-coups. Travaux d'assemblage, prise en charge de palettes et prélèvement sur convoyeur à rouleau : seulement quelques exemples d'applications assurées par la Mobichain.

INFORMATIONS TECHNIQUES

Charge maxi	[kg]	55 - 100
Portée de bras de flèche maxi.	[mm]	2000 - 4000
Longueur max de colonne	[mm]	1768 - 3228
Course	[mm]	3300
Alimentation électrique	V	1 x 230V, N, PE



CARACTÉRISTIQUES DE PRODUIT

- Solution mobile avec dispositif de levage à commande de fréquence pour des mouvements de descente et de levage progressifs fluides
- Haute précision en combinaison avec vitesse de levage rapide
- Commande avec joystick
- Silence et structure basse et compacte
- Déplacement facile avec transpalette manuel
- Connexion à prise murale 230V



Ergonomie

Vitesse de levage progressive commandée avec un joystick.



Grue à flèche articulée mobile avec balancier

MECHLINE PRO CRANE™

En combinant la douceur du balancier Mechline Pro™ avec la polyvalence d'une potence à bras articulé, nous avons créé Mechline Pro Crane™, une solution de levage flexible pour de nombreux secteurs différents.

Mechline Pro Crane™ est une potence à bras articulé avec un balancier pneumatique intégré qui offre une portée généreuse allant jusqu'à 4 mètres et une colonne au sol réglable en hauteur.

Ajouter une plateforme mobile et vous pourrez facilement déplacer Mechline Pro Crane™ sur différents postes de travail ; avec un simple transpalette manuel !

Les applications typiques sont le levage de charges légères dans les stations d'assemblage des industries d'assemblage et de fabrication. Mechline Pro Crane™ est également une solution flexible pour la manutention des matériaux aux tables à rouleaux et aux bandes transporteuses.



MECHLINE PRO™

Manipulateur de levage pneumatique à câble 50 kg



DONNÉES TECHNIQUES

Charge maxi	[kg]	50
Course de levage	[mm]	800 - 3200
Portée	[mm]	2000 - 4000
Hauteur de colonne	[mm]	1768 - 3228
Pression de travail	[bar]	5

Mechline Pro Crane™ présente de nombreux avantages :

- Levage intuitif de charges jusqu'à 50 kg
- Alimentation en air intégrée d'un outil de préhension pneumatique
- Surface anodisée sans entretien
- Câble de levage résistant pouvant être utilisé pendant 300 000 cycles de travail
- Une fonction de sécurité réglable « anti-saut » bloque le mouvement de levage en cas de soulèvement incontrôlé, par exemple si la charge est accidentellement relâchée
- Différentes configurations pneumatiques : 2 poids, 3 poids, contrôle direct avec poignée de vitesse
- Vitesse de descente réglable (option)
- Signal de libération de la charge sur l'outil de préhension, peut être utilisé pour éviter une chute accidentelle de la charge (option)
- Fonction de limitation de la charge pour le contrôle direct (option)

Mechline Pro Crane™ est la solution pour une manutention de charge extrêmement douce et intuitive.

MECHELINE PRO CRANE™

Les objets peuvent être manipulés en équilibre complet, ce qui signifie que lorsque l'opérateur relâche l'objet, celui-ci reste à la même hauteur.

Une alternative est le contrôle direct via une poignée de commande. La charge peut alors être soulevée et abaissée au moyen des boutons de commande, soit dans une poignée suspendue librement, soit intégrés dans un outil de préhension.

Une solution de manutention optimale est souvent obtenue en intégrant la poignée de commande dans un outil de préhension pneumatique sur mesure.



Potence mobile avec tube de levage

EASYCRANE™

Easycrane™ est un appareil de levage intuitif et facile à utiliser pour un levage rapide et facile. Easycrane™ se compose d'une potence à bras articulé flexible avec un tube de levage à vide intégrée dans le bras extérieur du bras.

À l'aide de divers préhenseurs à ventouses, il peut soulever des charges de tailles, de formes et de poids différents.

Avec une large portée et une colonne au sol réglable, elle peut être adaptée à la plupart des lieux de travail. Ajouter une plateforme mobile et vous pourrez facilement déplacer Easycrane™ sur différentes postes de travail ; avec un simple transpalette manuel.



DONNÉES TECHNIQUES

Charge maxi de la potence	[kg]	50
Charge maxi du manipulateur	[kg]	5-45 ¹
Portée	[mm]	2000 - 4000
Hauteur de colonne	[mm]	1768 - 3228

¹ Dépend de la combinaison matériau + pied ventouse



Avec Easycrane™, vous pouvez soulever de nombreux types d'objets différents.

Les applications de levage les plus courantes sont les boîtes en carton, les sacs, les panneaux, les tonneaux, les meubles, etc.



Easycrane™ offre une manutention pratique et flexible :

- Levage rapide et facile de charges jusqu'à 45 kg
- Avec une plate-forme mobile, aucune installation n'est nécessaire
- Saisit des charges horizontalement ou verticalement avec rotation libre
- Ventouses et raccords d'aspiration correspondant à la matière et à la porosité de votre objet
- Raccord rapide pour un échange d'outils facile

Un grand choix d'accessoires et de préhenseurs

Easycrane™ propose un large choix de ventouses et de préhenseurs à vide.

Grâce au raccord rapide, la ventouse peut être échangée rapidement et facilement entre les cycles de travail.



Potence à bras articulé mobile flexible

MOBIARM™

MobilArm™ est une potence à bras articulé ergonomique qui peut être adaptée à chaque lieu de travail individuel, avec une portée allant jusqu'à 4 mètres et une colonne réglable en hauteur.

La conception flexible de MobilArm™ s'associe au dispositif de levage de votre choix.

Ajouter une plateforme mobile et vous pourrez facilement déplacer MobilArm™ sur différentes postes de travail ; un simple transpalette manuel suffira !

MobilArm™ est équipé d'un bras articulé d'une longueur entre 2 et 4 mètres. La rotation du bras utilise des roulements à faible friction ce qui rend son utilisation très douce et facile. La colonne réglable peut facilement être réglée à la hauteur souhaitée, ce qui représente un avantage dans des postes de travail où l'équipement doit être adapté à différentes opérations de manipulation.



DONNÉES TECH.		50	65	80	90	125
Charge maxi	[kg]	50	65	80	90	125
Portée maxi	[mm]	4000	3500	3000	2500	2000



MobilArm™ offre une manutention pratique et flexible :

- Potence à bra articulé flexible et adaptable
- Solutions de manutention mobiles : aucune installation requise !
- Peut être utilisée avec le dispositif de levage mécanique, pneumatique ou électrique de votre choix
- Configurations standard pour une alimentation en air ou en électricité intégrée
- Extrêmement facile à tourner et atteignant une grande zone de travail : longueur du bras de la potence pouvant atteindre 4 mètres



Choisir l'appareil de levage en fonction de la manutention

Combinez MobiArm™ avec le palan à chaîne à commande par fréquence Mechchain Pro II™ pour un levage de haute précision avec un excellent contrôle des mouvements.

MobiArm™ peut également être équipé d'un palan à chaîne à 2 vitesses pour des types de levage plus simples tels que l'empilage de matériaux.



Différentes options de conception

MobiArm™ est disponible dans différents modèles et peut être installé de plusieurs façons.



Monté au mur



Monté au sol

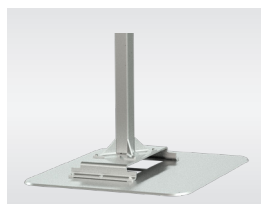

Sur plateforme mobile



Avec une colonne fixe



Avec une colonne réglable

Potence murale

MECHCRANE™ LVS AVS

Les potences murales Mechcrane™ LVS / AVS sont le choix naturel pour la manutention ergonomique de matériaux lorsque l'espace au sol est limité et que le travail est effectué en continu au même poste de travail, comme par exemple lors de travaux d'assemblage ou de levage vers et hors des machines d'usinage.

Les potences murales de Movomech sont fabriquées à partir de profils en aluminium légers et rigides de la gamme de systèmes de rail Mechrail™. Les avantages des profils en aluminium et des roulements de haute qualité dans les bras de flèche sont nombreux. Le faible poids et le faible frottement permettent une manipulation aisée et une ergonomie favorable à l'opérateur.

De plus, les bras des potences peuvent être équipés de différents accessoires, tels que des chariots à câbles, des fixations pour accessoires, etc.

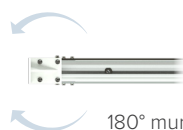

180° murale / 240° sur colonne



Le bras de la potence est équipé d'un chariot en aluminium robuste et extrêmement facile à rouler, muni de roulements à billes de haute qualité pour une manutention ergonomique, à la fois silencieuse et souple.

DONNÉES TECHNIQUES		LVS	LVS	LVS	LVS	LVS	AVS1	AVS1	AVS2	AVS2
Charge maxi	[kg]	30	40	50	63	110	125	150	200	250
Portée maxi	[mm]	6000	5500	5000	4500	4000	5000	4000	5000	4000
Rotation maxi	[°]	240	240	240	240	240	240	240	240	240
N° d'étais	[pcs]	1-2	1-2	1-2	1-2	1-2	2	1	2	1



Les potences murales Mechcrane™ présentent de nombreux avantages :

- Le profil en aluminium du bras de la potence offre une très faible résistance au mouvement
- Facile à monter sur un mur ou sur une colonne en acier
- Support mural galvanisé et sans entretien
- Un chariot en aluminium silencieux et extrêmement facile à faire rouler est inclus
- Grand choix d'accessoires standard : tuyau pneumatique, câble électrique, chariots à câbles, boîtiers de raccordement, amortisseurs hydrauliques, etc.

Une partie du poste de travail

Les potences murales sont souvent le choix naturel lorsque le travail est effectué en continu au même poste de travail, comme par exemple lors de travaux d'assemblage ou de levage vers et hors des machines d'usinage.

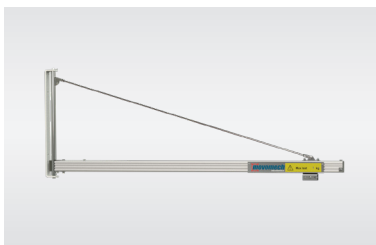

LVS $L \leq 3$ m



LVS $3 \text{ m} < L \leq 6$ m

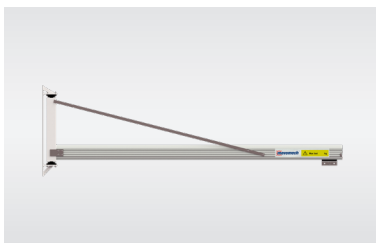

AVS1 / AVS2 $L \leq 4$ m

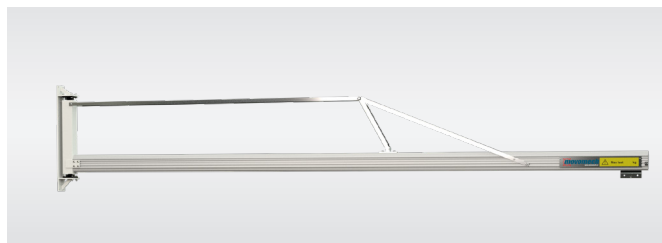

AVS1 / AVS2 $4 \text{ m} < L \leq 5$ m

Potence sur colonne





MECHCRANE™ LPS APS

Les potences sur colonne Mechcrane™ LPS / APS offrent la possibilité d'installer des équipements de levage ergonomiques sur la plupart des types de postes de travail.

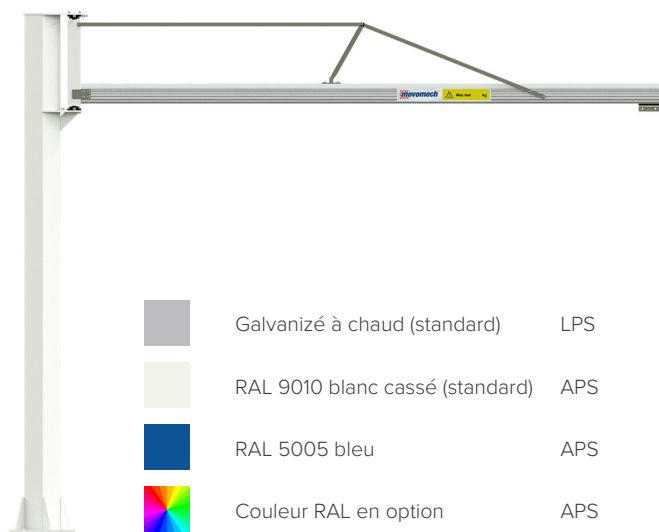
Les potences sur colonne de Movomech sont équipées de colonnes rigides en acier peint et de bras de flèche en profilés d'aluminium rigides et légers de la gamme du système de rail Mechrail™. Le bras de la potence est équipé d'un chariot en aluminium robuste et extrêmement facile à rouler, muni de roulements à billes de haute qualité pour un montage facile de votre dispositif de levage.

Les bras des potences peuvent être équipés de différents accessoires, tels que des chariots à câbles, des fixations pour accessoires, etc.



	Galvanisé à chaud (standard)	LPS
	RAL 9010 blanc cassé (standard)	APS
	RAL 5005 bleu	APS
	Couleur RAL en option	APS

DONNÉES TECHNIQUES		LPS	LPS	LPS	LPS	LPS	APS1	APS1	APS2	APS2
Charge maxi	[kg]	30	40	50	63	110	125	150	200	250
Portée maxi	[mm]	6000	5500	5000	4500	4000	5000	4000	5000	4000
Rotation maxi	[°]	240	240	240	240	240	270	270	270	270
N° d'étais	[pcs]	1-2	1-2	1-2	1-2	1-2	2	1	2	1
Longueur max de colonne	[mm]	4500	4500	4500	4500	4500	4500	4500	4500	4500
Intervalle (longueur col.)	[mm]	125	125	125	125	125	250	250	250	250
Plaque de base □	[mm]	400	400	400	400	400	500	500	600	600



Les potences sur colonne Mechcrane™ facilitent la manutention :

- Le profil en aluminium du bras de la potence offre une très faible résistance au mouvement
- Colonnes en acier thermolaqué en version standard ou en couleur RAL en option (APS)
- Colonnes en acier galvanisé à chaud (LPS)
- Un chariot en aluminium silencieux et extrêmement facile à rouler est inclus
- Préparé pour un montage facile de votre appareil de levage
- Grand choix d'accessoires standard : tuyau pneumatique, câble électrique, chariots à câbles, boîtiers de raccordement, amortisseurs hydrauliques, etc.



Choisissez parmi de nombreux accessoires

Selon l'appareil de levage de votre choix, les bras de la potence peuvent être équipés de divers accessoires tels que des chariots à câbles, des tuyaux pneumatiques, des boîtiers de connexion, etc.

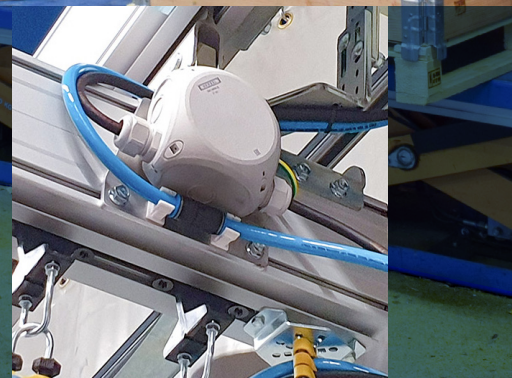

LPS $L \leq 3$ m

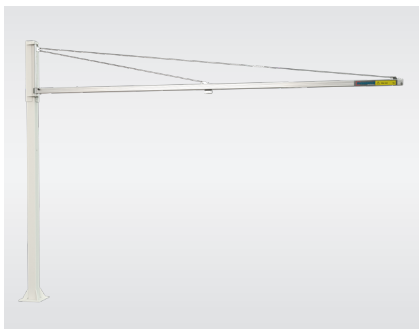

LPS $3 \text{ m} < L \leq 6$ m



APS $L \leq 4$ m



APS $4 \text{ m} < L \leq 5$ m

Potence à bras articulé

MECHCRANE™ VKA

Les potences articulées Mechcrane™ VKA vous offrent une portée maximale dans votre zone de travail avec une résistance minimale aux mouvements. Les deux bras articulés sont tournés par des roulements à rouleaux de la plus haute qualité pour une manutention légère et ergonomique.

Le bras extérieur est en aluminium léger et rigide et il est équipé d'un chariot facile à rouler avec des roulements de roue de qualité supérieure. Des conditions optimales pour des opérations de manutention en douceur, ergonomiques et silencieuses.

Le bras intérieur et la colonne sont thermolaqués dans une couleur standard blanche naturelle élégante ou de toute autre couleur RAL.

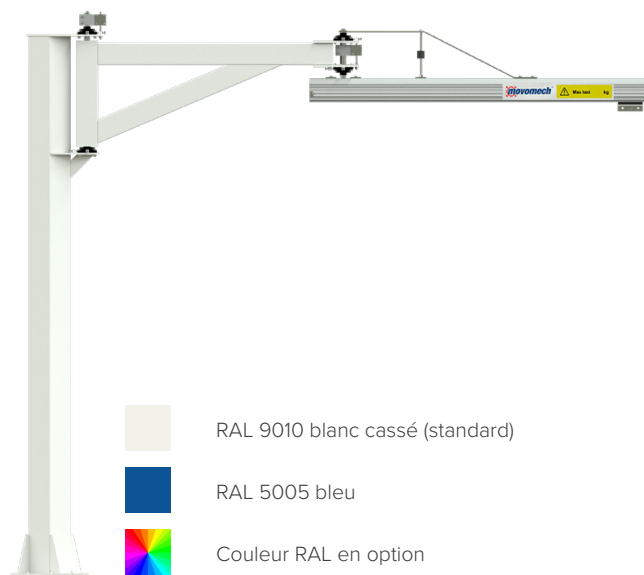

DONNÉES TECHNIQUES		VKA125	VKA200
Charge maxi	[kg]	125	200
Portée totale maxi	[mm]	4000	4000
Rotation intérieure maxi	[°]	330	330
Rotation extérieure maxi	[°]	270	270
Longueur max de colonne	[mm]	4000	4000
Intervalle (longueur colonne)	[mm]	250	250
Plaque de base □	[mm]	500	600



Les potences à bras articulé Mechcrane™ améliorent l'ergonomie de la production :

- Potence universelle pour tous les types de levage
- Portée maximale avec une résistance minimale
- Ergonomie optimale également à proximité de la colonne
- Un chariot en aluminium silencieux et extrêmement facile à rouler est inclus
- Préparé pour un montage facile de votre appareil de levage
- Colonnes en acier thermolaqué en version standard ou en couleur RAL en option



Manipulation aisée à proximité de la colonne

Une potence à bras articulé est tout aussi facile à manœuvrer, quel que soit l'endroit où l'opérateur se trouve dans la zone de travail, même lors d'opérations effectuées à proximité de la colonne de la potence.

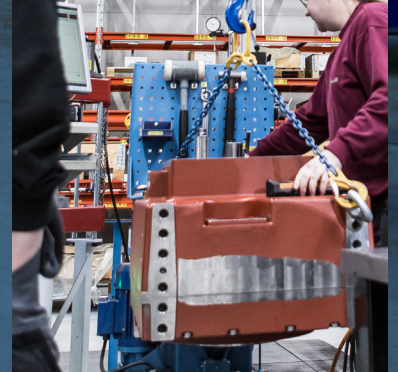

VKA 125



VKA 200

Potence à bras articulé avec palan

MECHCRANE™ VKA-H

La potence à bras articulé Mechcrane™ VKA-H associe le meilleur de deux univers : une potence à bras articulé ergonomique et facile à utiliser, avec un palan à chaîne Mechchain Pro II™ commandé par fréquence, entièrement intégré dans le bras extérieur de la grue.

Le palan à chaîne intégré offre un mouvement de levage en douceur et à accélération progressive commandé par une manette, combiné à une vitesse de levage impressionnante. L'actionneur est fabriqué en aluminium résistant aux chocs et peut être intégré sans problème à un outil de préhension.

L'armoire électrique et le moteur du palan à chaîne sont montés à l'extrémité arrière du bras de la potence pour une résistance minimale au mouvement pendant la manutention.

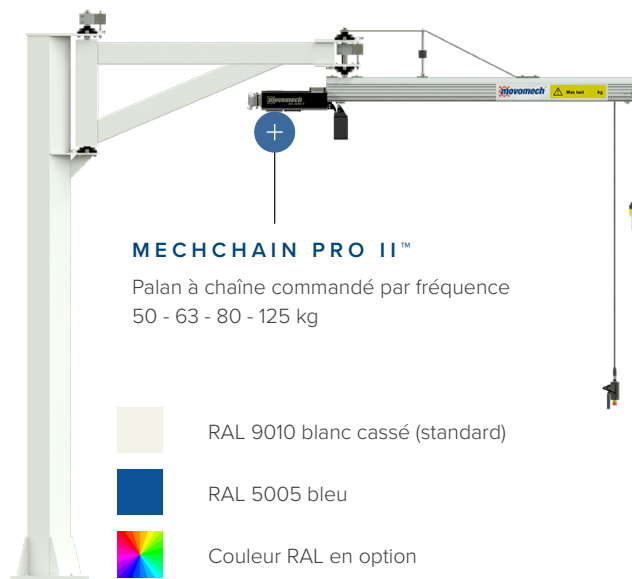

DONNÉES TECHNIQUES VKA125

Charge maxi	[kg]	125
Portée totale maxi	[mm]	4000
Rotation intérieure maxi	[°]	330
Rotation extérieure maxi	[°]	270
Longueur max de colonne	[mm]	4000
Intervalle (longueur col.)	[mm]	250
Plaque de base □	[mm]	500
Vitesse de levage	[m/min]	0-12

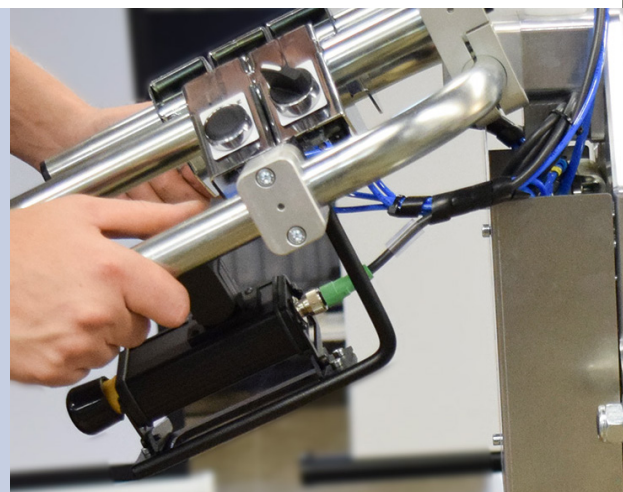

Les potences Mechcrane™ à bras articulés avec palan intégré vous offrent de nombreux avantages :

- Facile à utiliser partout dans la zone de travail
- Palan à chaîne contrôlé par fréquence intégré
- Vitesse de levage impressionnante jusqu'à 16 m/min
- Actionneur en aluminium résistant aux chocs - en suspension ou intégré dans l'outil de préhension de l'appareil de levage
- Pour des opérations de levage ergonomiques et de haute précision
- Colonnes en acier thermolaqué en version standard ou en couleur RAL en option



Alimentation d'air facilement intégrée

Les composants pneumatiques peuvent être facilement intégrés dans le bras de la potence pour l'alimentation d'air des outils de préhension pneumatiques.



VKA-H125

Potences sur mesure

MECHCRANE™

Les potences sur mesure sont parfois la meilleure solution. Des espaces étroits ou une manutention complexe peuvent imposer des exigences qui rendent une potence standard moins qu'optimale. Dans ce cas, Movomech développe et construit des potences spécialement conçues pour s'adapter à la situation de manutention du client.

Movomech personnalise les potences pour les processus de manutention spécifiques au client. Par exemple, les étais de support peuvent être montées par le bas en cas de plafonds bas, et parfois on peut avoir recours à d'autres types de bras de potence avec des caractéristiques de portée spécifiques.



MECHLIFT PRO™

Manipulateur de levage électrique



Dans les espaces confinés ou sous des plafonds bas, les potences sur colonne avec des étais montées par le dessus peuvent permettre de gagner une hauteur précieuse.

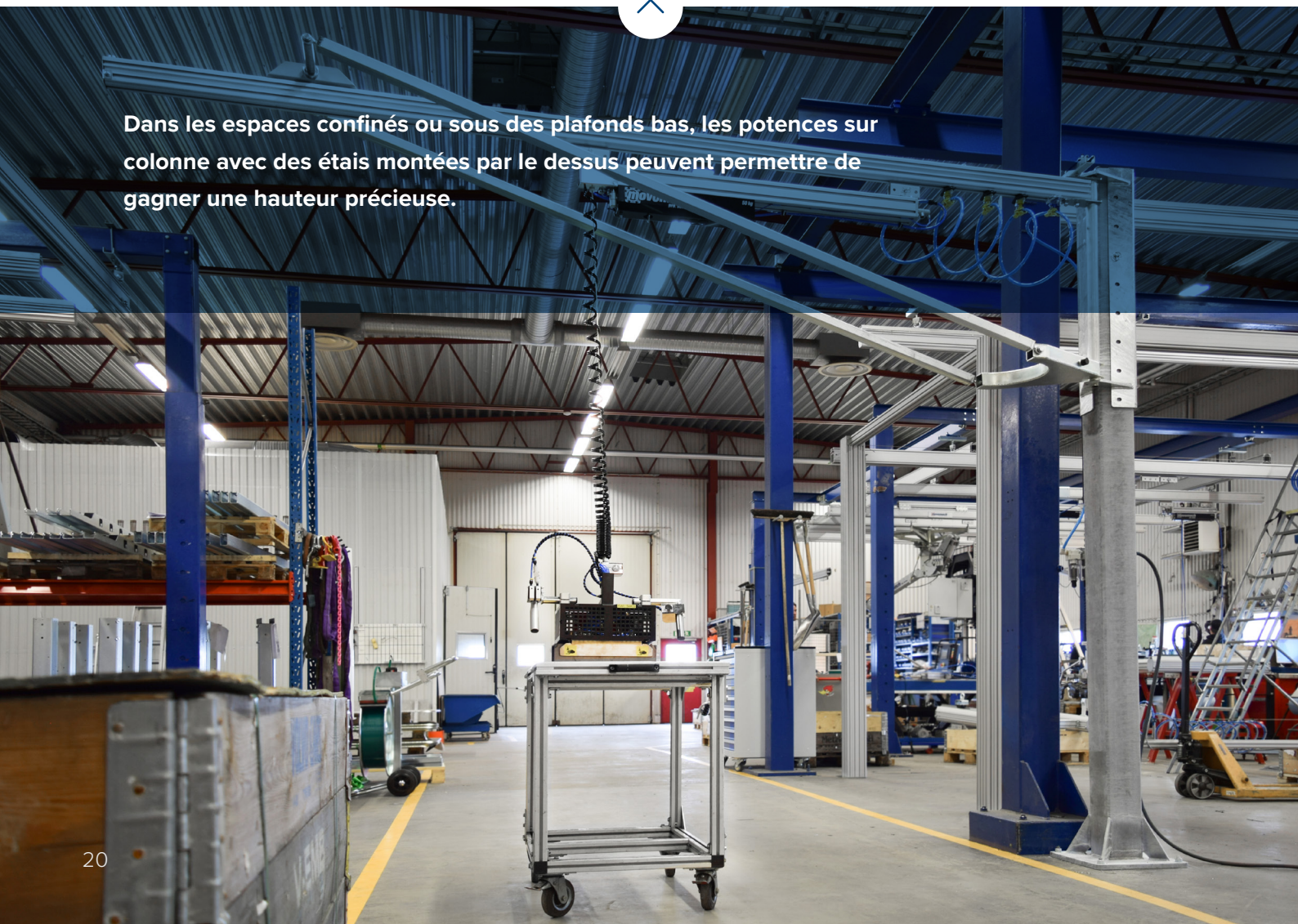

Grâce à notre vaste gamme de produits, nous sommes actifs dans la plupart des secteurs ayant des besoins en matière de levage et de manutention, tant en Suède qu'à l'étranger.

Expert en solutions personnalisées

Movomech possède une vaste expérience dans le développement et la conception d'équipements de manutention personnalisés dans une variété de domaines de produits et de secteurs.



Exemples de potences sur mesure



Bras avec étais montés par dessus



Bras de potence sur mesure



Bras de de potence double

N'hésitez pas à nous contacter pour obtenir plus d'informations sur les équipements de levage personnalisés. Nous pouvons vous aider à trouver la solution optimale pour vos exigences de manipulation particulières !

L'accessoire parfait

MECHCHAIN PRO II™

La Mechchain Pro II™ est une unité de levage extrêmement conviviale pour le levage professionnel qui s'est intégrée dans la gamme Movomech en 1995 pour être développée et affinée en continu depuis lors.

La combinaison d'excellente maîtrise et de précision supérieure est sa principale force. En outre, le dispositif de levage affiche également une vitesse de levage impressionnante atteignant 16 m/mn. La commande en fréquence assure une vitesse de levage variable en continu, gérée via le joystick.

Hauteur d'installation basse synonyme de disponibilité élevée.

Cette unité de levage est adaptée si des mouvements précis et bien maîtrisés sont nécessaires. Intégrée avec son chariot, elle offre le dégagement en hauteur le plus bas du marché, autorisant son installation dans les espaces de travail les plus confinés.



Optimum pour les processus d'assemblage

La Mechchain Pro II™ est disponible dans une gamme de catégories de poids atteignant 225 kg avec des domaines d'application types incluant:

- Manipulation de matériaux avec outils préhenseurs personnalisés
- Travaux d'assemblage haute précision
- Levage général avec élingues ou crochets
- Levage industriel en général
- Conditionnement sur palettes et convoyeurs à rouleaux

DONNÉES TECHNIQUES

Charge maxi	[kg]	63	80	125	160	225
Course	[m]	5	5	5	5	3,5
Puissance de moteur	[kW]	0,37	0,37	0,37	0,37	0,37
Vitesse de levage	[m/min]	0 - 16	0 - 15	0 - 12	0 - 10	0 - 7



PLC intégré et télécommande en option

La Mechchain Pro II est prête pour simplifier les fonctions personnalisées.

Codeur de positions d'arrêt

La Mechchain Pro peut être équipée d'un codeur. Vous pouvez donc régler à la fois la position d'arrêt inférieure et deux positions additionnelles d'arrêt/marche le long de la course.

WORLD-CLASS LIFTING SOLUTIONS

Les produits et systèmes Movomech sont utilisés dans de nombreuses industries dans beaucoup de pays. Voici quelques exemples de clients qui ont choisi des entreprises Movomech en tant que partenaires pour optimiser leurs processus de production.



AUTOMOBILE

Audi | Autoliv | BMW | DAF | DaimlerChrysler | Faurecia | Ford | General Motors | Jaguar | Johnson Controls | Lear Corporation | MAN | Mercedes Benz | Nissan | Renault | Opel | Peugeot | Porsche | Scania | Tower Automotive | Volkswagen | Volvo AB | Volvo Cars

LINE BUILDERS

ABB | Comau | Dürr | KUKA | Lear Corporation | Magna | ThyssenKrupp | TMS | VDL Steelweld

AUTRES INDUSTRIES

ABB | Airbus | Alfa Laval | Arla | Arvin Meritor | Atlas Copco Secoroc | Atlas Copco Tools | Astra Zeneca | Ballingslöv | BT Industries | Cardo | Carglass | Carlsberg Sverige | Daloc | Danfoss | Dooria | DynaMate | Dynapac | Electrolux | European Furniture Group | Finja | GGP Sweden | Gustavsberg | Husqvarna | IFÖ | Kilsgaard | Kinnarps | Orresta | Outokumpu | Pilkington | Randek BauTech | Saab AB | Schenk | SKF | Statoil | Swedoor | Tarkett | Westinghouse



Movomech AB +46 (0)44 28 29 00

www.movomech.com