



ÉLASTOMÈRES HAUTES PERFORMANCES

Présentation



Industriel depuis 1961

www.cef-sa.com

FOCUS

Depuis
1961

CEF POLYMERES contribue à la fiabilisation et l'optimisation des ensembles mécaniques. Nous concevons et produisons des solutions élastomères qui permettent de traiter les problématiques liées aux vibrations, chocs, usure par contact, contraintes chimiques, étanchéité. Nos formulations hautes performances combinées à nos expertises métiers depuis 1961 sont l'assurance d'obtenir le résultat escompté et d'être accompagné au mieux dans vos développements.

La qualité que nous apportons à nos produits vous permettrons de faire baisser vos coûts. Les pièces élastomères représentent une faible valeur au regard des autres composants mais sont ceux qui peuvent vous coûter le plus cher si leur longévité est limitée ou si ils sont mal définies.



NOS ENGAGEMENTS

- Accompagner nos clients dans leur développement
- Rechercher la qualité optimale au regard des objectifs de coût
- Péréneriser de solutions proposées. Nous sommes à même de remplacer les produits que nous avons vendus dans les années 60
- Encourager la promotion et la créativité de nos collaborateurs
- Préserver un partenariat gagnant avec nos sous-traitants
- Maintenir une organisation réactive
- Utiliser les produits chimiques les moins nocifs et polluants

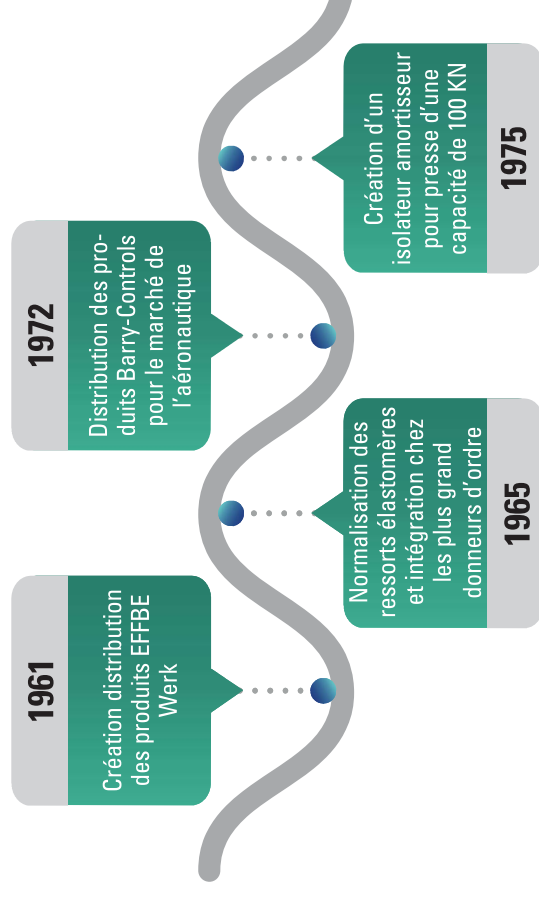



- SOLUTIONS POLYURÉTHANES
- SOLUTIONS ANTIVIBRATOIRES
- SOLUTIONS PNEUMATIQUES

SYSTÈME QUALITÉ

NORME ISO 9001:2000

- USINE VALENCE FRANCE Production Polyuréthane / 20 collaborateurs
- USINE BURSA TURQUIE Production Caoutchouc-metal / 43 collaborateurs
- BUREAU COMMERCIAL Paris

FORME JURIDIQUE S.A.S

CAPITAL 132.600€

CAPITAL FAMILIAL

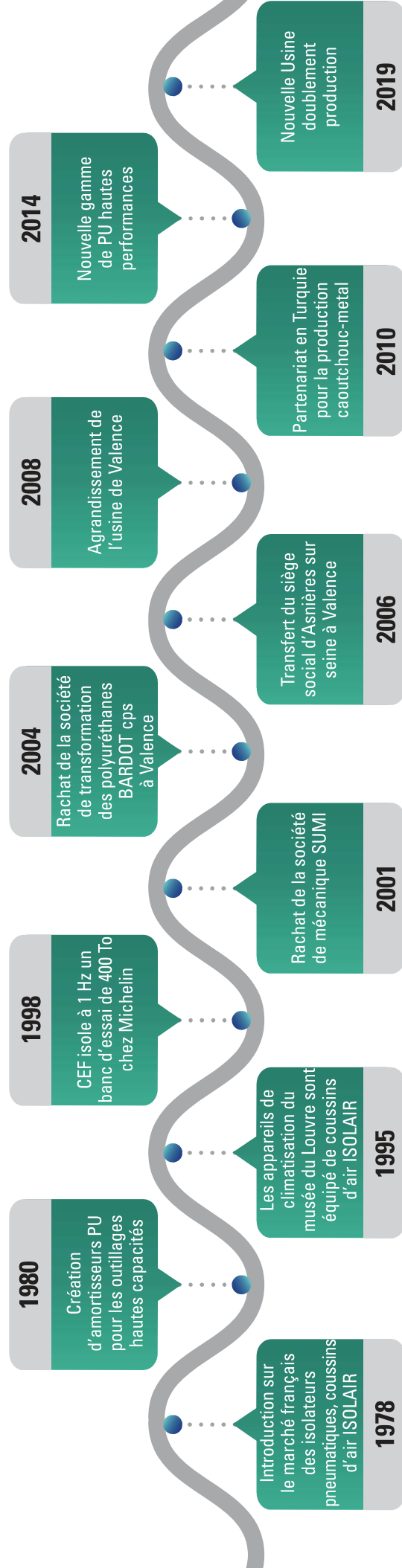

INGÉNIERIE

SAVOIR FAIRE

- Maîtrise de technologie, le moulage caoutchouc et polyuréthane nous permet d'apporter une solution technique optimisée.

CONCEPTION

- Avec l'appui de nos fournisseurs matières (leader mondiaux) nous concevons des solutions innovantes de protection pour la construction mécanique.
- A partir de moyen de calcul spécifique nous pouvons en interne réaliser un grand nombre de test pour validation.
- Machine tenue abrasion
- Caractérisation pièces effort/course
- Banc longévité, fatigue
- Machine traction / compression

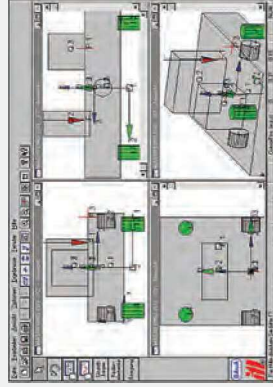

PROCESS

MOULAGE POLYURETHANE

- Coulée gravité sur machine à contrôle électronique des paramètres de process
- Production de pièces de 10gr à 450 kg
- Moulage bi-matières
- Garnissage adhérisation sur insert

MOULAGE CAOUTCHOUC

- Presse compression jusqu'à 250 To
- Presses injection 300 To
- Garnissage adhérisation sur machine automatique

TRAITEMENT INSERT

- Sablage & Encollage sur lignes automatisées



USINAGE

- Réalisation des moules et outillages
- Usinage tournage fraisage
- Rectification des rouleaux



DÉCOUPE

- Presses découpe hydrauliques et mécaniques
- Presse à bras, découpe emporte-pièce
- Production en interne des inserts métalliques



FINITION

- Ébavurage manuel ou cryogénique



PRODUITS



SOLUTIONS STRATHANE PIÈCES SUR PLAN

Elastomères haute performances de souple à très rigide

MARCHÉS

- Machines industrielles
- Process automobile
- Equipements pour les contrôles et les essais
- Matériels travaux publics
- Machines agricoles
- Equipements de loisir
- Bâtiments
- Matériels de manutention
- Machines tournantes

STRATHANE VS CAOUTCHOUC

Tenue à l'abrasion
Résistance à l'entaillage
Capacité de charge
Coloration possible
Résistance UV Ozone
Tenue aux huiles grasses
Large gamme de dureté
Cout d'outillage réduit
Mise en œuvre économique

STRATHANE VS METAL

Gain de poids
Réduction du bruit
Résistance à l'abrasion
Tenue à la corrosion
Résilience
Tenue aux chocs
Non conducteur
Facilité de transformation

STRATHANE VS PLASTIQUE

Mémoire élastique
Ne casse pas
Résilience
Cout d'outillage
Tenue basses températures
Tenue aux radiations
Diminution du bruit
Mise en œuvre
Amortissement des chocs

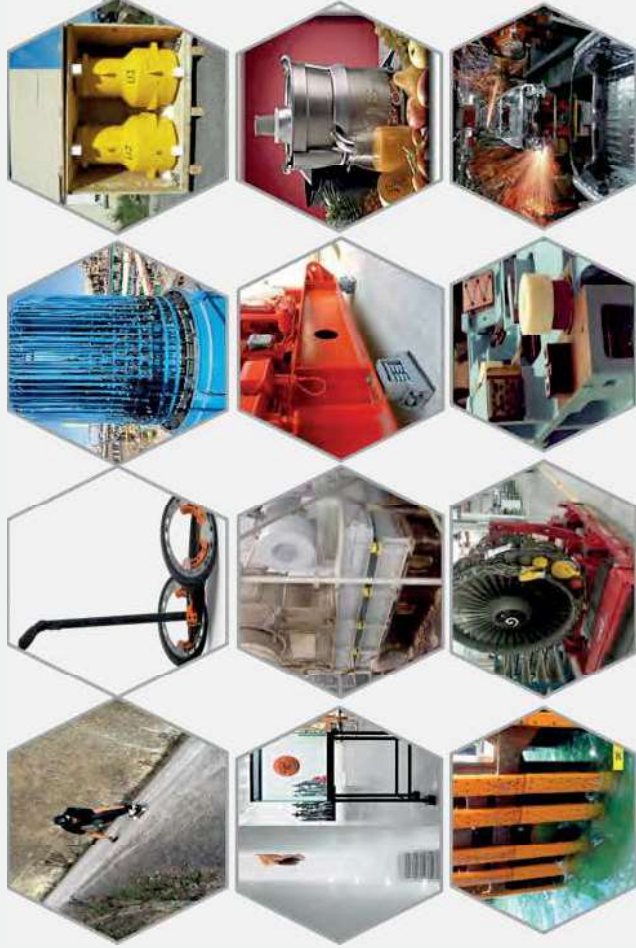

PIÈCES SUIVANT PLAN & CAHIER DES CHARGES

CARACTÉRISTIQUES

Formulations Polyol + Isocyanate	MDI - TDI - NDI
Base	Polyéther Polyester
Plage de dureté	50 - 99 Sh A (72 Sh D)
Autres	Gel Pu - RIM 2 composants



PRODUITS

SOLUTIONS POLYURETHANES

SEMI-PRODUITS

- Usinabilité, découpe
- Tenue au déchirement
- Gamme étendue de duretés 50 – 99 Sh A
- Résistance abrasion
- Code dureté / couleur
- Production rapide

CARACTÉRISTIQUES

Plaques tolérancées	1000x1000 1000x500 250x250
Plaques grandes dimensions	3000x1000 2000x1000
Jets creux diamètre extérieur	16 à 250 mm
Jets pleins diamètre extérieur	6 à 250 mm
Barres sections	5x5 à 150x150

PIECES VOLUMINEUSES

- Possibilité de mouler des pièces volumineuses
- Cout d'outillage réduit
- Tenue au déchirement
- Gamme étendue de dureté jusqu'à 73 Sh D
- Résistance abrasion
- Usinabilité

CARACTÉRISTIQUES

Machine de coulée	90 Kg/mm
Poids des pièces coulées	Jusqu'à 450 kilos



Production standard et suivant dimensions clients



Production pièces Offshore:



Production pièces Carrieres:



RESSORTS

- Série UR spécifique pour contrainte dynamique élevée
- Forte puissance sous un faible encombrement
- Fiabilisation des outillages
- Diminution du bruit
- Evite la casse
- Tenue Corrosion
- Dimensions suivant norme DIN
- Amortissement des chocs
- Dimensionnement suivant C.D.C

RONDELLES

- Tenue au déchirement
- Gamme étendue de dureté 40 – 99 Sh A
- Tolérances dimensionnelles serrées
- Résistance abrasion
- Anti - corrosion
- Amortissement
- Reprise en usinage

CARACTÉRISTIQUES

Force gamme standard	50-14.000 daN
Force gamme Hors Standard	1-100.000 daN
Course Std	01 – 60 mm
	01-100 mm
Diamètres standards DIN	16 à 160 mm
Diamètres hors standards	Jusqu'à 400 mm
Tenue aux agents chimiques	Oui

Ressorts Précontraints:



PRODUITS

SOLUTIONS POLYURETHANES

GARNISSAGE ROUES GALETS CYLINDRES

- Dégarnissage mécanique
- Tenue au déchirement, résistance à l'abrasion
- Diminution du bruit
- Fourniture complète ou seulement garnissage
- Rectification Ra, concentricité, tolérances
- Prestation équilibrage dynamique
- Réparation changement des roulements
- Antistatique

GARNISSAGE ROULEMENTS

- Surmoulage sur roulement à billes étanches
- Tenue au déchirement, Réduction du bruit de roulement
- Gamme standard ou suivant plan client
- Résistance abrasion

CARACTÉRISTIQUES

Gamme de dureté	40 – 99 Sh A
Diamètre réalisable	Max. 650 mm
Longueur réalisable	2500 mm

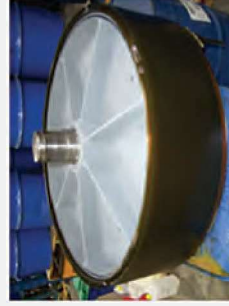

ELEMENTS NORMALISES OUTILLAGES

- Tenue hautes contraintes dynamiques
- Résistance déchirement et abrasion
- Longévité accrue
- Fluage limité
- Normalisation RENAULT OPEL BMW PSA MERCEDES Etc.....

CARACTÉRISTIQUES

- Décolleur Amortisseur
- Amortisseur de broche
- Dévétisseur de poignon
- Dévétisseur flexible
- Axe de guidage



SOLUTIONS SUPPORTS ANTIVIBRATOIRES ET NIVELLEMENT

PIEDS ISOLATEURS AMORTISSEURS PIEDS DE NIVELLEMENT

- Eviter la transmissibilité solidoïenne des chocs et des vibrations
- Fiabiliser les outillages, réduire les coûts de maintenance
- Diminuer le bruit 2 à 8 dB
- Protéger les opérateurs, respect des normes vibratoires
- Eviter de coûteux investissements en génie civil
- Installer et déplacer rapidement les machines
- Mettre de niveau, aligner avec précision
- Gamme alimentaire
- Gamme acier, inox et plastique



COUSSINS D'AIR

- Isolation active et passive
- Isolation performante dès les basses fréquences : 1,5 Hz
- Amortissement des chocs pour la gamme SLM
- Diminution du bruit
- Correction automatique du niveau machine
- Évite de coûteux investissements en génie civil
- Installation et déplacement rapidement les machines
- Faible hauteur intégration facile



CARACTÉRISTIQUES	
Charge par appui	10-60.000 kg
Fréquence Propre	01 – 05 Hz
Diamètre	80 à 610 mm
Ancrage au sol	Oui SLM SLMU
Tenue aux agents chimiques	Oui



CARACTÉRISTIQUES

Charge par appui	50-25.000 kg
Fréquence Propre	08 – 25 hz
Diamètre	40 à 315 mm
Ancrage au sol	Option
Tenue aux agents chimiques	Oui
Mise à niveau	Précision 1/100 mm
Fixation	M8 à M30

SOLUTIONS ANTIVIBRATOIRES

PLAQUES ET APPUIS

- Plaques de formes étudiées afin d'optimiser
- Multiples applications
- Découpe au format
- Cautchouc naturel ou nitrile
- Elastomère polyuréthane

CARACTÉRISTIQUES

Charge	0,3 kg/cm ² - 138 kg/cm ²
Fréquence Propre	08 – 25 Hz
Format max	500 x 500 mm
Anti glissement	Oui

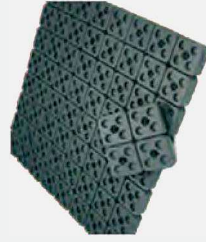
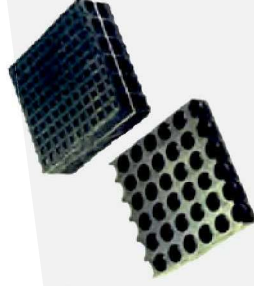
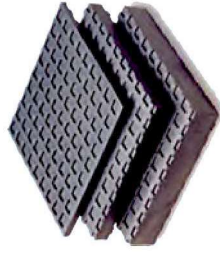

PLOTS ET BUTEES

- Plots économiques multi-applications
- Montage compression et cisaillement
- Cautchouc naturel NR 45/55/70
- Sur demande caoutchouc CR EPDM NBR SI
- Version acier inoxydable 304 L & 316 L
- Fixation pas UNC

PLOTS CYLINDRIQUES

CARACTÉRISTIQUES

Diamètre	08 à 200 mm
Hauteur	8 à 100 mm
Charge	0,2 - 5.400 kg
Fixation	5 versions A/B/C/D/E

- Plots cylindriques
- Butés
- Diabolo



PRODUITS

SOLUTIONS ANTIVIBRATOIRES

SUSPENSIONS CAOUTCHOUC

- Solutions pour toutes les applications
- Montage compression et cisaillement
- Caoutchouc naturel NR 45/55/65/75
- Sur demande caoutchouc CR EPDM NBR
- Production d'isolateurs-amortisseurs suivant
- Sécurité anti-arrachement

CARACTÉRISTIQUES

Charge par appui	1 - 2.400kg
Fréquence propre	08 - 25 Hz
Fixation	Oui
Montage sécuritif	Possible

- **Supports moteurs**
- **Supports cabines**
- **Supports grande course**
- **Rails**
- **Fixations anti-bruit**



AMORTISSEURS

- Efficacité multidirectionnelle
- Montage Compression Cisaillement Traction
- Construction adaptée aux chocs haute résistance mécanique
- Montage sécuritif

CARACTÉRISTIQUES

Charge par appui	0.3 – 5900 kg
Fréquence propre	15 – 25 Hz
Fixation	Oui

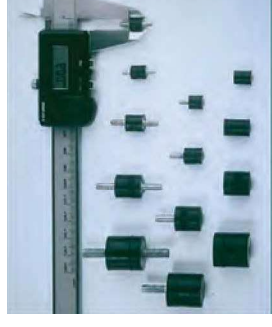

SOLUTIONS ANTIVIBRATOIRES

SUSPENSIONS ACIER

- Grande course 25mm (possible 50mm)
- Fréquence propre basse < 5Hz
- Comportement de déformation linéaire
- Fiabilité du calcul de la fréquence propre
- Gamme de charge étendue
- Mise à niveau intégrée
- Capacité de Surcharge



CARACTÉRISTIQUES

Charge par appui	1 - 4.800 kg
Fréquence propre	2.2 - 5 Hz
Mise à niveau	Oui
Fixation	Oui



COMPLEXE ISOLATEUR DALLE FLOTTANTE

- Complexe Bois/laine minérale/isolateur
- Isolateurs caoutchoucs ou ressorts aciers
- Découpe au format de la dalle
- Étude spécifique suivant C.D.C



CARACTÉRISTIQUES

Charge	Jusqu'à 900 kg/m ²
Fréquence propre	04 - 12 Hz
Format	1500 x 1000 1000 x 1000
Hauteur	68 et 133 mm

isolation vibratoire haute performance:

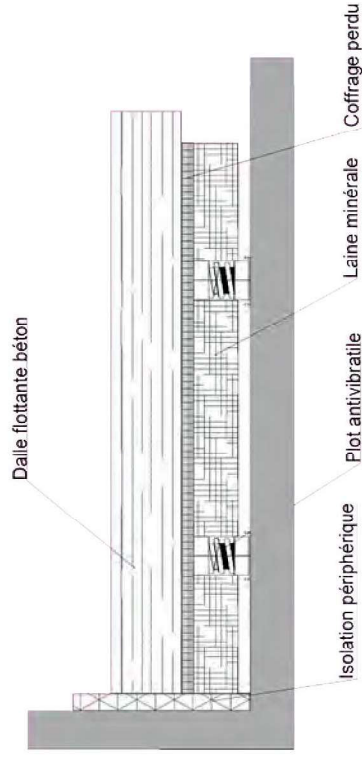

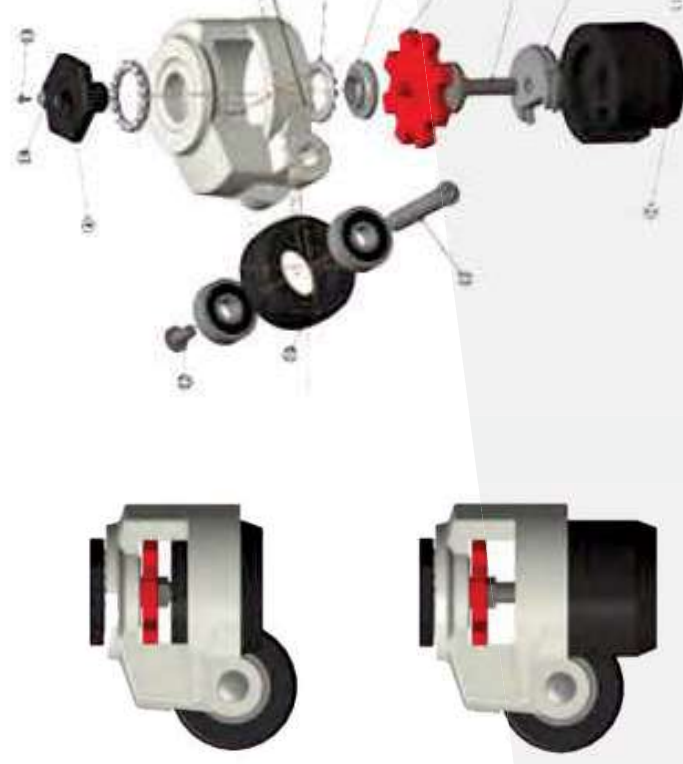
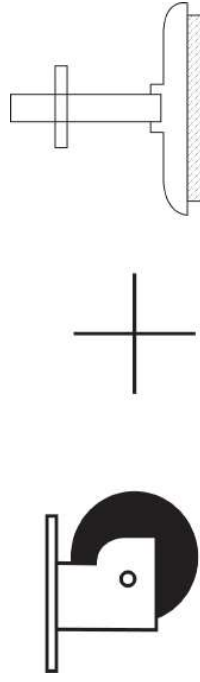

ROULETTES AVEC NIVELLEMENT

- Faciliter la mobilité de vos outils de production
- Manutentionner + immobiliser + niveler + isoler
- Haute robustesse
- Mettre à niveau rapidement grâce à la molette crantée
- Simplifier la conception des châssis
- Patin caoutchouc antivibratoire

CARACTÉRISTIQUES

Charge par appui	50 – 3.000 kg
Fixation	Tige filetée centrale / Platine 4 vis
Mise à niveau	Oui

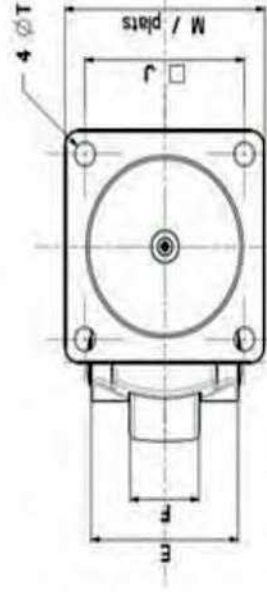
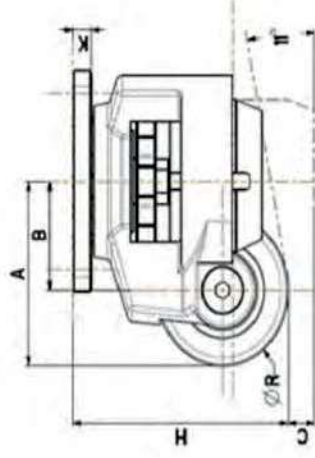
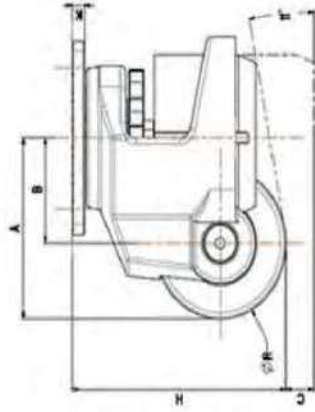

SOLUTIONS PNEUMATIQUES

VERIN À MEMBRANE

- Vérin de pneumatique à membrane déroulante
- Membrane renforcée tissu
- Grande pression de réglage
- Pas d'effet stick slip (saccadé)
- Travail sous de faible pression
- Longue durée de vie
- Maintenance réduite au minimum
- Coût d'exploitation faible
- Faible hystérésis

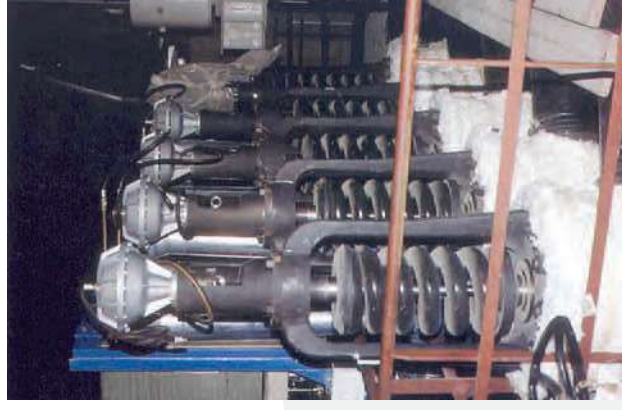

GAMMES

KH Effort 6 bars	50 à 4000 daN	Course 0 - 80 mm
MH Effort 6 bars	100 à 500 daN	Course 0 - 110 mm

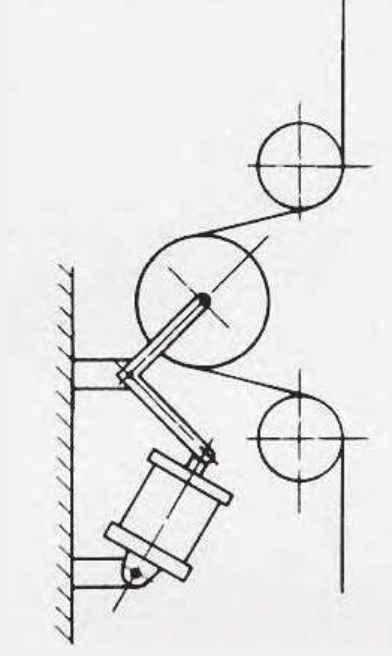
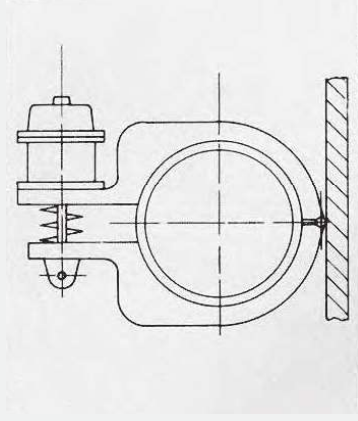
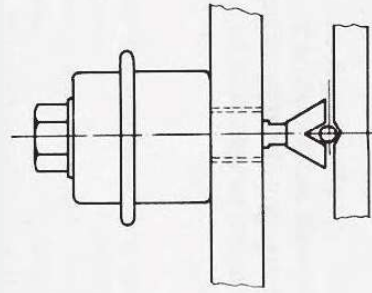

SERVICES

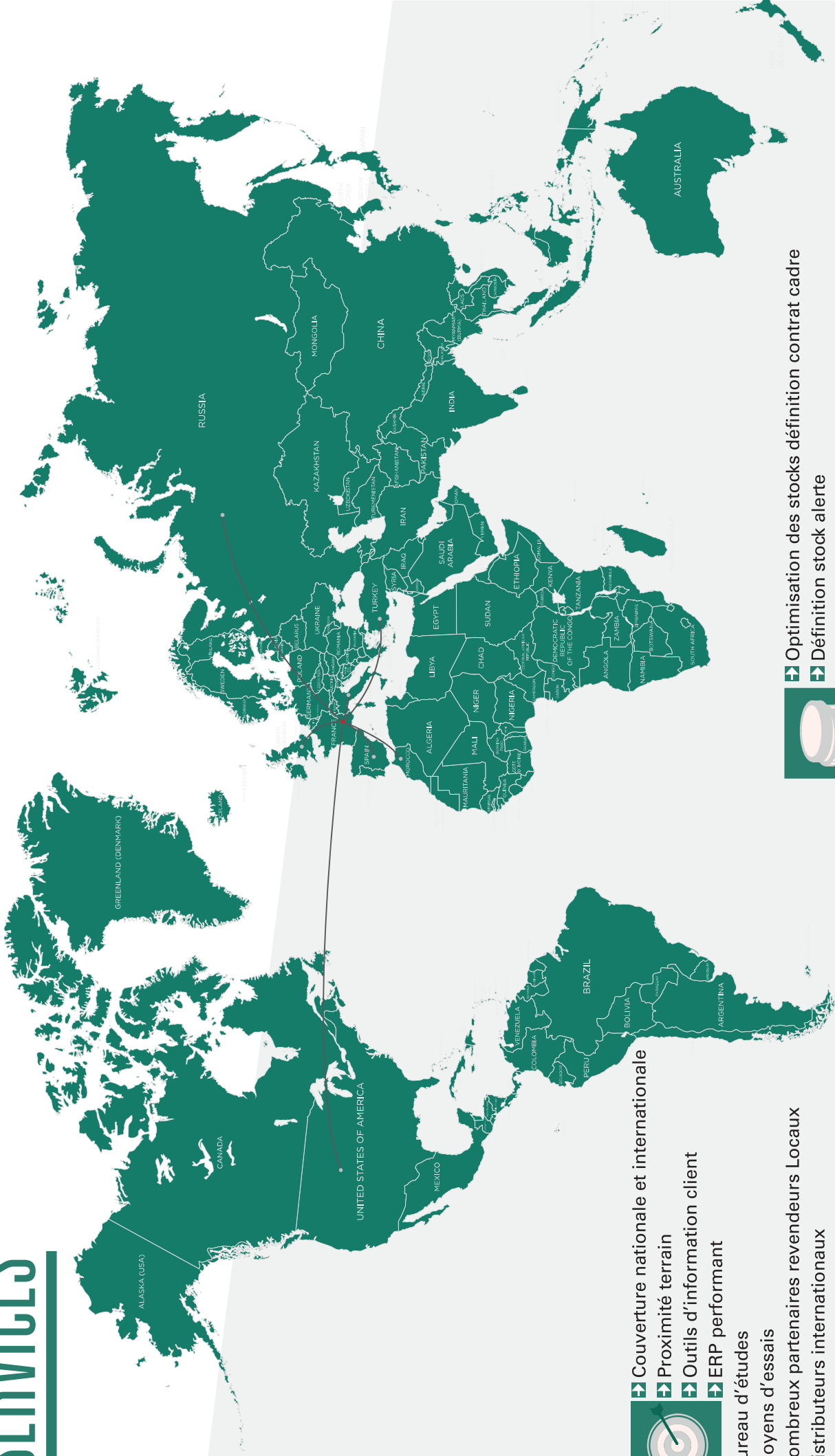

➔ Couverture nationale et internationale

- ➔ Proximité terrain
- ➔ Outils d'information client
- ➔ ERP performant



- ➔ Bureau d'études
- ➔ Moyens d'essais
- ➔ Nombreux partenaires revendeurs Locaux
- ➔ Distributeurs internationaux
- ➔ GB Allemagne Espagne Russie
- ➔ Belgique Roumanie Turquie USA Suisse



- ➔ Optimisation des stocks définition contrat cadre
- ➔ Définition stock alerte
- ➔ Logistique optimisée adaptée aux besoins clients
- ➔ Expérience significative des applications industrielles



VOUS APPORTER GAINS
DE PRODUCTIVITE
MANAGER VOTRE
DEVELOPPEMENT EN
PIECES POLYMERES

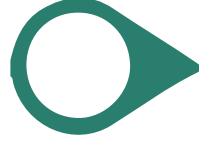

PERENNITE
DES SOLUTIONS
TECHNIQUES PROPOSEES

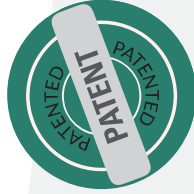

VALIDATION
ESSAIS
TECHNIQUES

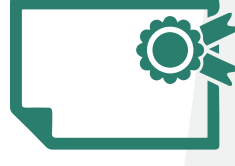

CEF SOURCE
DE PROPOSITION



AMELIORATION CONTINUE
DES PROCESSUS ET
FORMATION COLLABORATEURS



UN PARTENARIAT
GAGNANT



INDUSTRIEL DEPUIS 1961



Siège social et Usine

Z.I Briffaut

6 avenue Jean Monnet

F 26000 Valence

www.cef-sa.com

info@cef-sa.com

Téléphone : 33 (0)4.75.82.18.80