



Votre partenaire technique
Mail : contact@eurocoupe.fr
Internet : www.eurocoupe.fr
Mobile : 06 88 99 67 67



PRESENTATION EURO COUPE



Votre partenaire technique
Mail : contact@eurocoupe.fr
Internet : www.eurocoupe.fr
Mobile : 06 88 99 67 67



EURO COUPE : fort de 35 ans d'expérience dans les métiers de l'usinage, nous sommes votre partenaire technique pour la préconisation, le conseil et la fourniture de vos besoins permettant la réalisation de vos pièces.

Ci-dessous une liste non exhaustive des fabricants que nous représentons. Ces derniers leaders dans leurs domaines innovent sans cesse afin de vous apporter les meilleures solutions en rapport avec vos applications.



Votre partenaire technique
 Mail : contact@eurocoupe.fr
 Internet : www.eurocoupe.fr
 Mobile : 06 88 99 67 67

HORN : Carburier allemand de renom, initiateur dans l'usinage de petits diamètres et de formes complexes. L'excellence technologique dans tournage, fraisage, mortaisage, alésage...



Catalogues des produits HORN

- Tournage de gorge
- Systèmes de fraisage
- Supermini & Mini
- Matériaux de coupe ultra durs
- Fraise carbure monobloc
- Systèmes de support modulaire
- Perçage et alésage

Catalogues des produits supplémentaires

- Fraisage BOEHLERIT
- Tournage BOEHLERIT
- Tourbillonnage WF
- Technologie de tournage modulaire WF
- Filetage CPT
- Serrage FAHRION
- Outils pour le décolletage GRAF



<https://www.horn.fr/>



Votre partenaire technique
Mail : contact@eurocoupe.fr
Internet : www.eurocoupe.fr
Mobile : 06 88 99 67 67

MITSUBISHI MATERIAL CORPORATION : Carburier japonais, il offre un large choix d'outils de coupe et propose des solutions intégrées pour l'automobile, l'aéronautique, le médical et l'industrie moule & matrice.



Catalogues des produits MITSUBISHI

Porte-outils et plaquettes de fraisage
Porte-outils et plaquettes de tournage
Porte-outils et plaquettes de perçage
Fraisage monobloc
Perçage monobloc

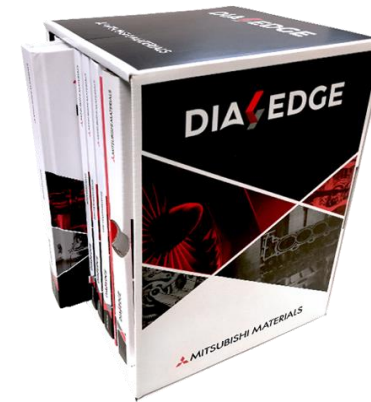

DIA EDGE

MITSUBISHI MATERIALS



<https://www.mmc-hardmetal.com/fr/>



Votre partenaire technique
Mail : contact@eurocoupe.fr
Internet : www.eurocoupe.fr
Mobile : 06 88 99 67 67

SANDVIK, Sandvik Coromant a été créée au sein du Groupe Sandvik dont l'activité est centrée sur les aciers. L'histoire propre de Sandvik Coromant ne démarre réellement qu'en 1942 quand Wilhelm Haglund est nommé Président de cette petite division consacrée au carbure métallique à Sandviken, en Suède. Qui aurait pu prédire alors que, 70 ans plus tard, nos outils seraient utilisés dans le monde entier pour fabriquer des produits aussi divers que des avions, des smart phones et des cannettes de boissons



Catalogues des produits SANDVIK

Solutions de tournage
Solutions de fraisage
Solutions de perçage
Solutions de taraudage

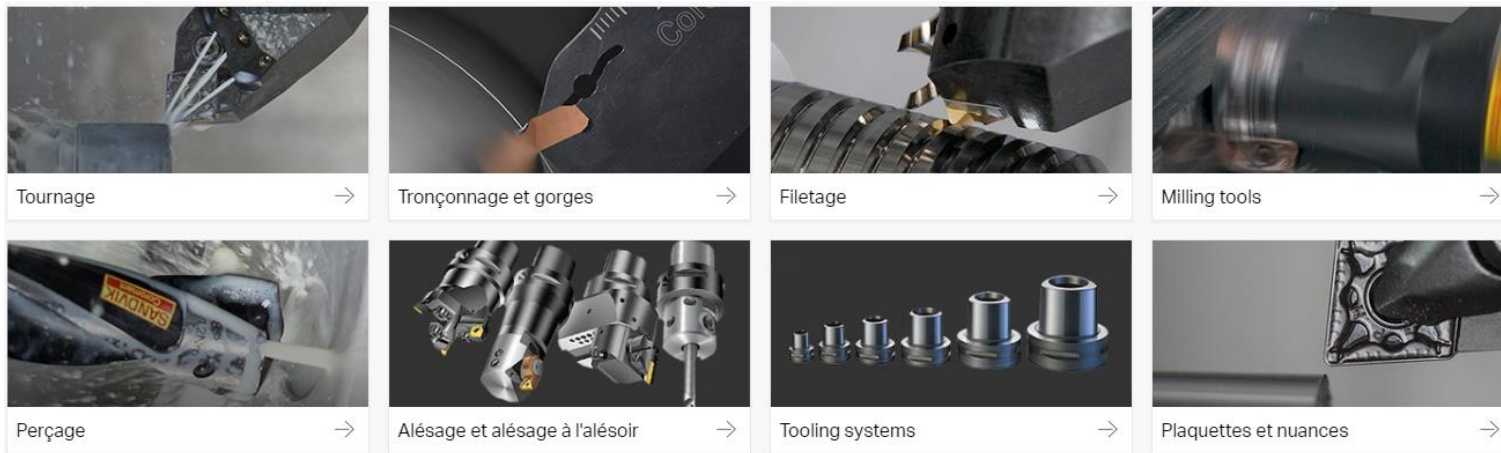

<https://www.sandvik.coromant.com/fr>



Votre partenaire technique
Mail : contact@eurocoupe.fr
Internet : www.eurocoupe.fr
Mobile : 06 88 99 67 67

KENNAMETAL : Grâce aux compétences et à l'innovation de ses employés, ce carburier propose des outils et des technologies de pointe qui résolvent les défis clients et permettent des performances exceptionnelles.



Catalogues des produits KENNAMETAL

Solutions de tournage
Solutions de fraisage
Solutions de perçage
Solutions de taraudage



<https://www.kennametal.com/>



Votre partenaire technique
Mail : contact@eurocoupe.fr
Internet : www.eurocoupe.fr
Mobile : 06 88 99 67 67

SUMITOMO : Carburier japonais, précurseur dans le CBN et reconnu comme l'un des leaders mondiaux dans la fabrication d'outils coupants pour la mécanique de précision



Catalogues des produits MITSUBISHI

Porte-outils et plaquettes de fraisage
Porte-outils et plaquettes de tournage
Porte-outils et plaquettes de perçage
Fraisage monobloc
Perçage monobloc

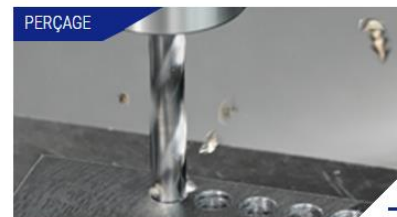
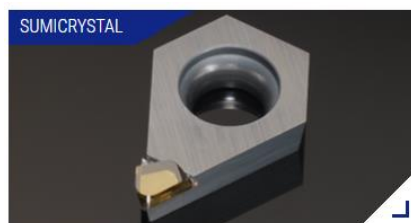

<https://www.sumitomotool.com/>



Votre partenaire technique
Mail : contact@eurocoupe.fr
Internet : www.eurocoupe.fr
Mobile : 06 88 99 67 67

WALTER TOOLS, carburier comprenant les marques Walter, Titex et Prototyp offre une gamme très large d'outils de coupe pour le tournage, fraisage, filetage, perçage, en carbure ou HSS.



Catalogues des produits WALTER TOOLS

- Solutions de tournage
- Solutions de fraisage
- Solutions de perçage
- Solutions de taraudage

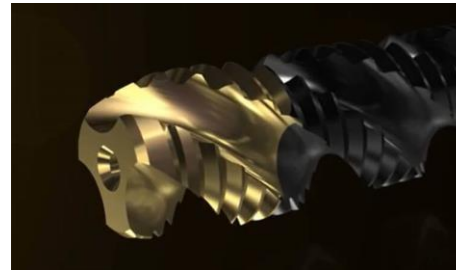
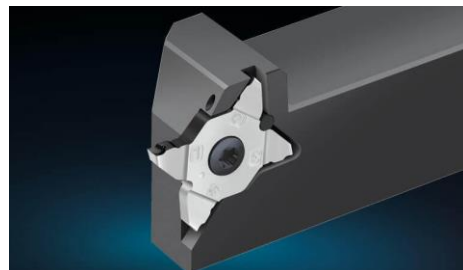

<https://www.walter-tools.com/fr-fr/pages/default.aspx>



Votre partenaire technique
Mail : contact@eurocoupe.fr
Internet : www.eurocoupe.fr
Mobile : 06 88 99 67 67

Catalogues des produits ISCAR

Tournage
Fraisage

ISCAR : La société ISCAR est spécialisée dans la fabrication de plaquette pour le tournage et fraisage, il présente l'une des gammes les plus complète en tronçonnage.

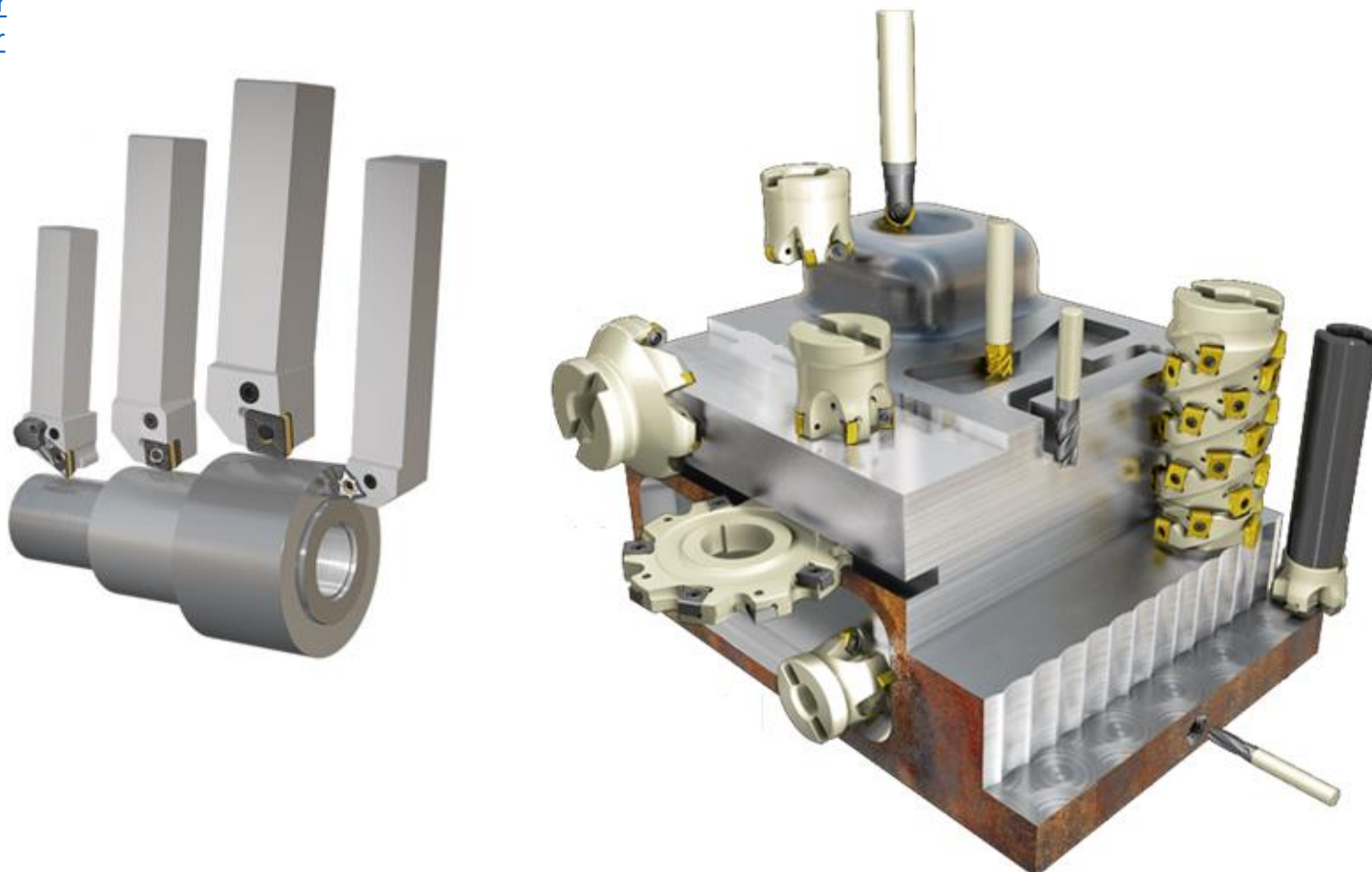

<https://www.iscar.fr>



Votre partenaire technique
Mail : contact@eurocoupe.fr
Internet : www.eurocoupe.fr
Mobile : 06 88 99 67 67

KORLOY : Un fabricant d'outils de coupe et de systèmes d'outillage de haute qualité. Nous proposons une large gamme d'outils de tournage, fraisage et de perçage pour différents types de matériaux et d'applications dans l'industrie de l'usinage.



Catalogue des produits KORLOY

Tournage
Fraisage
Perçage

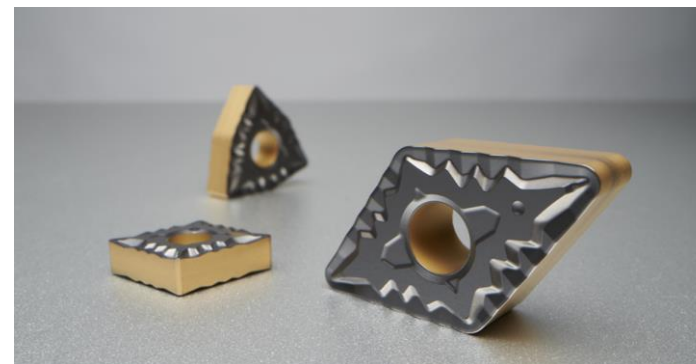

<http://www.korloy.com/fr/main/main.do>



Votre partenaire technique
Mail : contact@eurocoupe.fr
Internet : www.eurocoupe.fr
Mobile : 06 88 99 67 67

Catalogues des produits DORMER PRAMET

Solutions de tournage
Solutions de fraisage
Solutions de perçage
Solutions de taraudage

DORMER PRAMET, carburier comprenant les marques DORMER et PRAMET offre une gamme très large d'outils de coupe pour le tournage, fraisage, filetage, perçage, en carbure ou HSS.



<https://www.dormerpramet.com/fr/fr/>



Votre partenaire technique
Mail : contact@eurocoupe.fr
Internet : www.eurocoupe.fr
Mobile : 06 88 99 67 67

POKOLM : Carburier allemand, spécialisé dans l'usinage de pièces complexes (2,5D & 3D), il propose une large gamme d'outils performants.
Inventeur et détenteur du brevet de la SPINWORX® la seule plaquette qui tourne sur elle-même pendant l'usinage. <https://www.youtube.com/watch?v=d6uXcqGTLAc>



Catalogues des produits POKOLM

- Systèmes d'attache
- Fraises à surfacer
- Fraises à dresser et à rainurer
- Fraises à copier
- Fraises sphériques / toriques
- Fraises pour angles, rainures et chanfreins
- Fraises à grande avance (HSC)

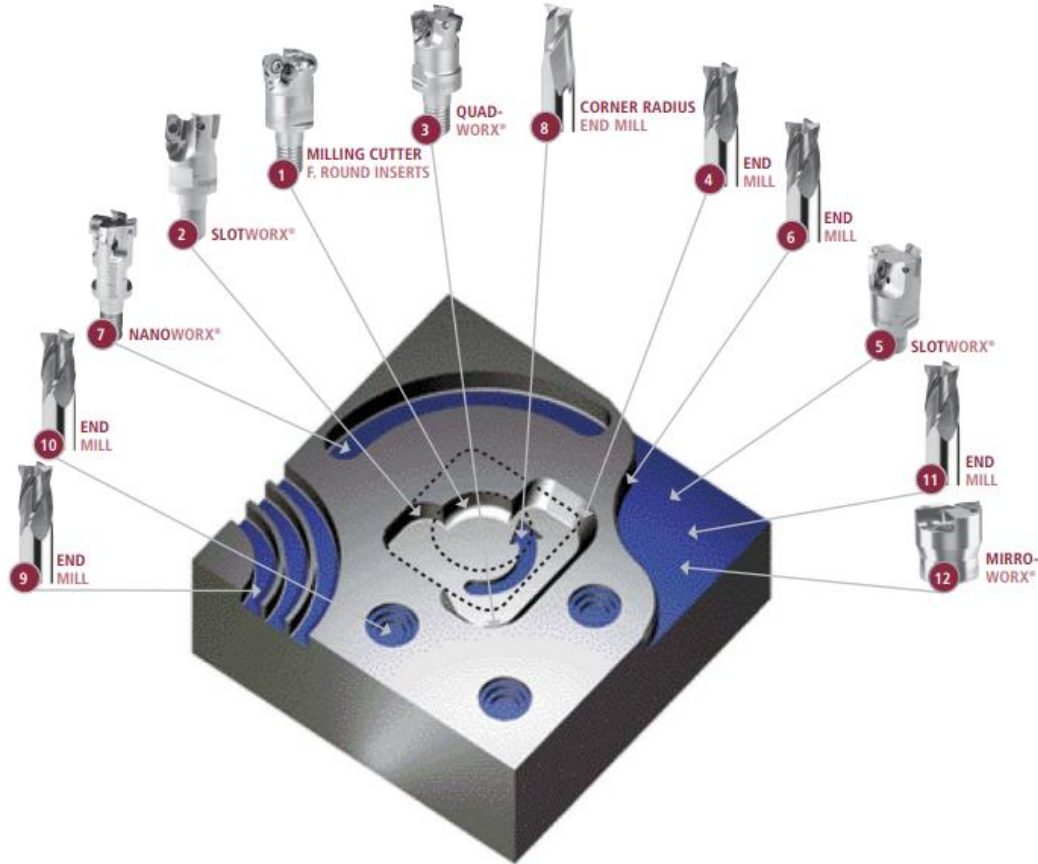



Votre partenaire technique
Mail : contact@eurocoupe.fr
Internet : www.eurocoupe.fr
Mobile : 06 88 99 67 67

VARGUS : A la pointe de l'usinage depuis plus de 50 ans avec des produits de renommée internationale. Ce dernier est l'un des leaders mondiaux de la fabrication d'outils de coupe, d'usinage de gorges et d'ébavurage de haute qualité pour les industries du métal et du plastique.



Catalogues des produits VARGUS

Filetage
Tournage



<https://www.vargus.fr/>



Votre partenaire technique
Mail : contact@eurocoupe.fr
Internet : www.eurocoupe.fr
Mobile : 06 88 99 67 67

Catalogues des produits EMUGE

Techniques de taraudage
Techniques de perçage
Techniques de fraisage
Techniques de serrage de précision

EMUGE : Leader mondial des techniques de taraudage, Plus de 100 ans d'innovation et de précision à votre service.



<https://www.emuge-franken-group.com/fr/fr/>



Votre partenaire technique
Mail : contact@eurocoupe.fr
Internet : www.eurocoupe.fr
Mobile : 06 88 99 67 67

WEXO, Les outils de précision WEXO accompagnent l'industrie et les revendeurs spécialisés depuis 1971 avec une gamme complète de produits et de services pour tout ce qui concerne l'usinage des métaux.



Catalogues des produits WEXO

Solutions de fraisage
Solutions de perçage
Solutions de taraudage



<https://www.wexo.com/>



Votre partenaire technique
Mail : contact@eurocoupe.fr
Internet : www.eurocoupe.fr
Mobile : 06 88 99 67 67

NAWA : La NAWA Precision Technology GmbH a été fondée en 1989 à Veringendorf et appartient depuis 2002 au groupe de sociétés EMUGE-FRANKEN . Spécialisée dans le fabrication des outils PCD.



Catalogues des produits NAWA

Plaquettes standards
Offre spécial



<https://www.nawa-gmbh.de/>



Votre partenaire technique
Mail : contact@eurocoupe.fr
Internet : www.eurocoupe.fr
Mobile : 06 88 99 67 67

INOVATOOLS : Pas seulement un fournisseur d'outils, mais un partenaire fiable.
Inovatoools a été fondée en 1990 à cessé de croître depuis sa création. L'engagement personnel, la proximité avec le client, les employés qualifiés et les réactions rapides aux besoins changeants du marché ont fait de nous l'un des principaux spécialistes de l'outillage en Europe centrale au cours des 30 dernières années. Aujourd'hui, le nom Inovatoools représente la meilleure connexion possible entre tradition et innovation permanente et place la satisfaction du client au centre de sa stratégie.



Catalogues des produits INOVATOOLS

Perçage
Filetage
Fraisage
Outil spéciaux



<https://www.inovatoools.eu/>



Votre partenaire technique
Mail : contact@eurocoupe.fr
Internet : www.eurocoupe.fr
Mobile : 06 88 99 67 67

YG1 : fabricant coréen d'outils de coupe et de porte-outils.
Fondée en 1981, YG-1 est devenue une Entreprise forte et solide reconnue dans sa globalité par l'Industrie des outils de coupe.
Avec des collaborateurs remarquables et des technologies hors normes, YG-1 regarde toujours vers l'avenir.



Catalogues des produits YG1

Perçage
Filetage
Tournage
Fraisage
Porte-outil

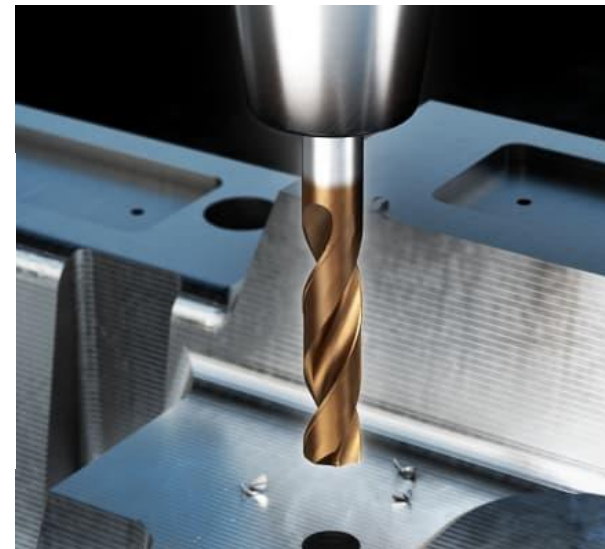

<https://www.yg1.kr/fra/main.asp>

Avec plus de 250 gammes et 8 000 dimensions, **MAGAFOR** propose la solution adaptée à votre usinage. Formes, matières, longueurs sont autant de critères générant des gammes ciblées.



magafor polledri



NOGA magafor

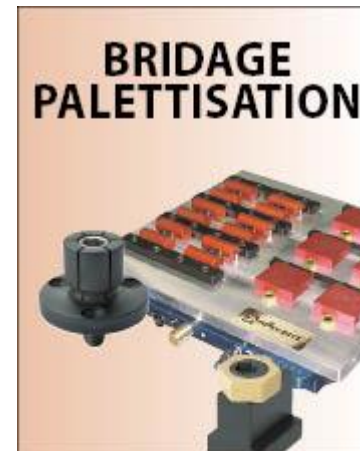

MITEE-BITE

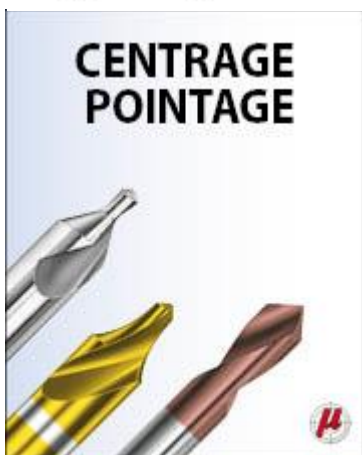

magafor

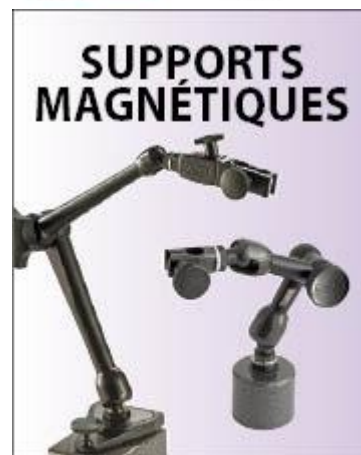

NOGAFLEX

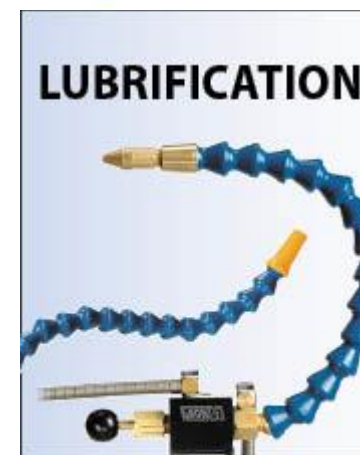

NOGACOOOL



Votre partenaire technique
Mail : contact@eurocoupe.fr
Internet : www.eurocoupe.fr
Mobile : 06 88 99 67 67

Catalogue des produits NOMA

Tournage
Fraisage
Alésage
Perçage



NOMA : Créé en 1961 cette société est spécialisée dans la fabrication de porte-outils.



<http://www.noma.it>



Votre partenaire technique
Mail : contact@eurocoupe.fr
Internet : www.eurocoupe.fr
Mobile : 06 88 99 67 67

AMADA : propose une lame de scie à ruban pour chaque application et pour toutes les machines du marché. Une gamme allant du ruban bimétal au carbure et toutes formes et tous les pas de denture et lames de scie circulaires. Depuis plus de 50 ans la lame de scie AMADA est synonyme d'innovation et d'excellente qualité sur un marché très concurrentiel.



Catalogues des produits AMADA

Lames de scie à ruban
Scie à ruban automatique
Scies à ruban verticales
Tronçonneuses carbure

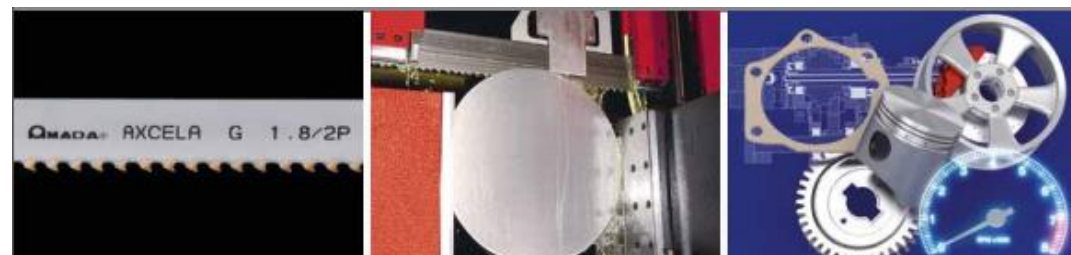

<https://www.amada-mt.de/index.php/fr/saetechnologie/saegebaender>



Votre partenaire technique
Mail : contact@eurocoupe.fr
Internet : www.eurocoupe.fr
Mobile : 06 88 99 67 67

Plus de 35 ans d'expérience font de nous une référence mondiale dans les applications d'alésage. La conception, la qualité et le service de nos produits ont conduit les industries de haute technologie du monde entier à adopter **PINZBOHR** comme système d'alésage standard.



Catalogue des produits PINZBOHR

Tête à aléser



<http://www.pinzbohr.com/>



Votre partenaire technique
Mail : contact@eurocoupe.fr
Internet : www.eurocoupe.fr
Mobile : 06 88 99 67 67

Catalogues des produits CUTER

Etaux Modulaires et accessoires
Cube SC System 3
Cubes modulaires
Etaux modulaires oléopneumatiques
Point zéro
Barre-sinus double à table magnétique
Etaux 5 axes
Equerre orientable

CUTER : fabricant italien de systèmes de serrage de pièces, étaux modulaires, cubes, point zéro tables orientables.

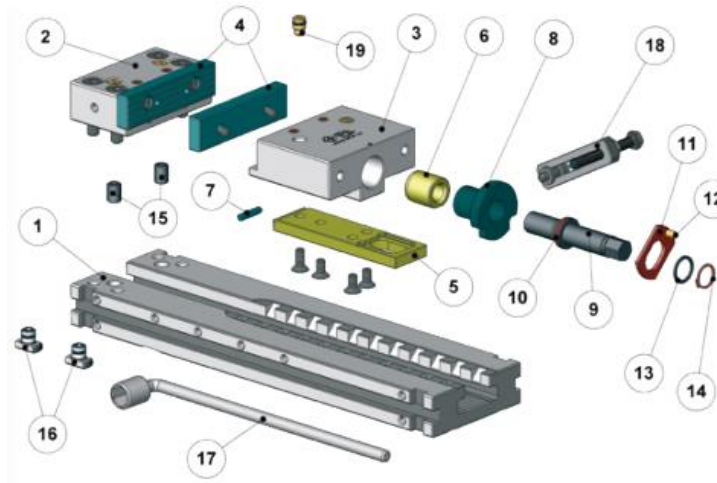
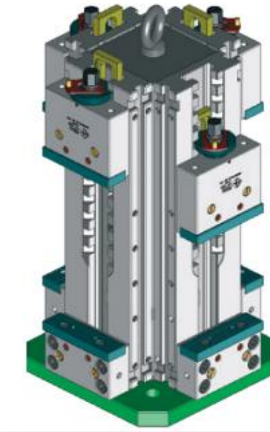

https://www.ltf.it/ftpdocs/downloadarea/PDF_LTF_Cataloghi/VOLUME_55-1/16_Cuter.pdf



Votre partenaire technique
Mail : contact@eurocoupe.fr
Internet : www.eurocoupe.fr
Mobile : 06 88 99 67 67

Le nom **NIKKEN** est tiré de l'expression japonaise signifiant « recherche au quotidien ». Comme nous avons l'habitude de le dire à Nikken, « notre attitude et notre esprit sont focalisés sur nos recherches chaque jour afin de contribuer à l'industrie de demain avec nos technologies et nos idées ».



Catalogue des produits NIKKEN

Porte-outils
Tables rotatives
Bancs de pré-réglage

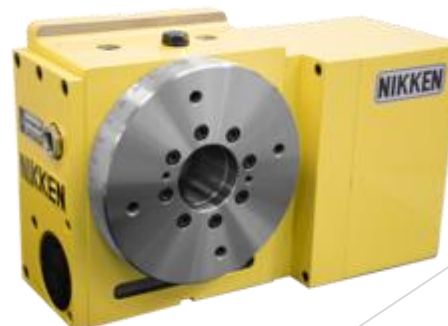

NIKKEN



<https://www.nikken-world.fr>



Votre partenaire technique
Mail : contact@eurocoupe.fr
Internet : www.eurocoupe.fr
Mobile : 06 88 99 67 67

KEMMLER : fabricant allemand de systèmes de serrage d'outils, étaux modulaires, métrologie



Catalogues des produits KEMMLER

Porte-outils
Pincés
Accessoires · Tirettes
Etaux de précision
Métrologie



<https://kemmler-tools.fr/>



Votre partenaire technique
Mail : contact@eurocoupe.fr
Internet : www.eurocoupe.fr
Mobile : 06 88 99 67 67

BILZ : Les systèmes Bilz de serrage d'outils d'usinage par enlèvement de matière sont utilisés dans le monde entier dans une multitude d'applications et sur presque tous les types de machines. Ils sont couronnés de succès car ils bénéficient toujours de judicieuses nouveautés.



<https://www.bilz.com/fr/>



Votre partenaire technique
Mail : contact@eurocoupe.fr
Internet : www.eurocoupe.fr
Mobile : 06 88 99 67 67

Catalogues des produits SCHUNK

Serrage
Mandrins
Porte outils
Mors

SCHUNK : Est a la fois une entreprise familiale allemande et un acteur mondial. Fondé en 1945 comme atelier de mécanique, l'entreprise est maintenant devenu le leader mondial en technique de serrage et systèmes de préhension.



https://schunk.com/fr_fr/page-daccueil/



MT : Spécialisé dans le domaine de la conception et de la fabrication de porte-outils statiques et entraînés pour centres de tournage CNC



Votre partenaire technique
Mail : contact@eurocoupe.fr
Internet : www.eurocoupe.fr
Mobile : 06 88 99 67 67

Catalogue des produits MT

Porte-outils statiques
Porte-outils entraînés



<https://www.mtmarchetti.com>



Votre partenaire technique
Mail : contact@eurocoupe.fr
Internet : www.eurocoupe.fr
Mobile : 06 88 99 67 67

Catalogue des produits EPPINGER

Porte-outils statiques
Porte-outils entraînés
Systèmes De Changement D'outils

EPPINGER : Le groupe Eppinger - avec ses près de 500 employés est l'une des principales entreprises mondiales dans le domaine du développement et de la production de porte-outils pour centres de tournage et de fraisage CNC ainsi que d'engrenages de précision au plus haut niveau.



 **EPPINGER**



<https://eppinger.de/en/products>



MECAMAG : Spécialisé dans le domaine du bridage magnétique et par dépression



Votre partenaire technique
Mail : contact@eurocoupe.fr
Internet : www.eurocoupe.fr
Mobile : 06 88 99 67 67

Catalogue des produits MECAMAG

Bridage mécanique
Bridage magnétique
Bridage dépression



MECAMAG



<https://www.mecamag.fr>



Votre partenaire technique
Mail : contact@eurocoupe.fr
Internet : www.eurocoupe.fr
Mobile : 06 88 99 67 67

BEDRUNKA : Des conceptions créatives, dynamiques et flexibles sont créées automatiquement dans le plus bref délai possible pour la réalisation de vos projets (arrangements, tailles et sélection de couleurs).

En créant une bibliothèque étendue, nous sommes en mesure de visualiser rapidement et facilement vos idées et vos propositions en 3D.

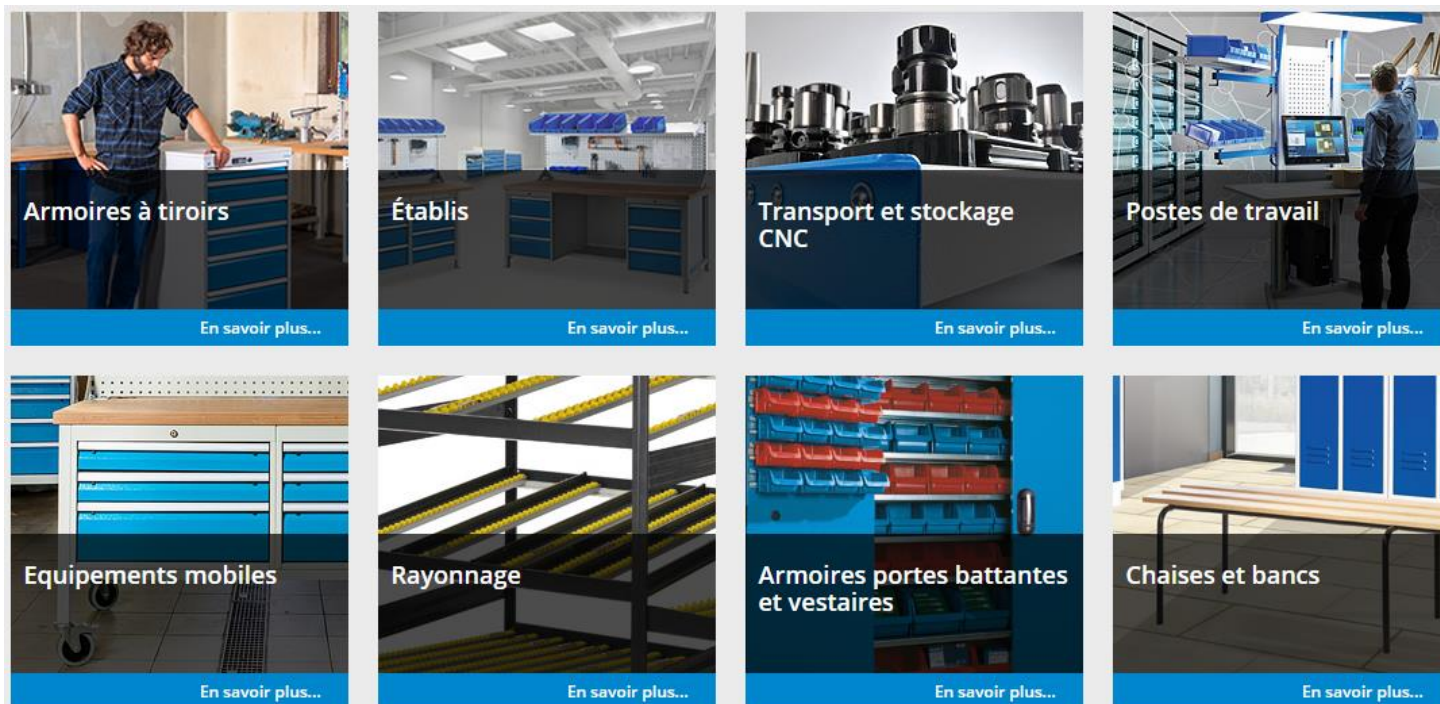



Votre partenaire technique
Mail : contact@eurocoupe.fr
Internet : www.eurocoupe.fr
Mobile : 06 88 99 67 67



Merci pour votre attention



N'hésitez pas à prendre contact avec nous !!