

MOGRA

FOURNITURES INDUSTRIELLES

un savoir-faire unique pour l'industrie





1984
Création par Claude MONNET
à VESOUL



2017
Création de notre
filiale suisse



2019
Extension de l'espace de stockage
à VESOUL



2020
Création d'une agence
à CLUSES



2022
MF SOUDAGE, à ARNAS
et MF COLOR, à BELLEVILLE-EN-BEAUJOLAIS
rejoignent MOGRA



2023
Création d'une agence
à Marsannay-la-Côte (21)



Entreprise familiale depuis 1984, MOGRA maintient toujours sa ligne de conduite : **la priorité au service client.**

Spécialisé à l'origine dans la distribution de **roulement**, de **courroie** et de **transmission**, MOGRA étoffe au fil des ans ses gammes de produits afin de correspondre aux attentes de l'industrie.

Les équipes **commerciales** et **techniques** sont spécialisées et en lien permanent avec les industries pour leur offrir les **meilleures offres** et répondre avec **efficacité aux demandes.**

C'est la **proximité** et le **service client** que MOGRA apportent qui font de l'entreprise **l'un des plus importants distributeurs de fournitures industrielles** indépendants de Franche-Comté.

Retrouvez l'expertise MOGRA en France à **Vesoul (70)**, **Cluses (74)**, **Arnas (69)**, **Belleville-en-Beaujolais (69)** et à **Marsannay-la-côte (21)** ainsi qu'en Suisse, à **La Chaux-de-Fonds (NE)**.



NOS ENGAGEMENTS



NOS ÉQUIPES À VOTRE SERVICE

Une question technique ? Besoin d'une pièce ou d'un renseignement ?
Nos équipes de technico-commerciaux sont des experts métiers. Ils sauront vous répondre et vous aiguiller vers la meilleure solution !
N'hésitez pas à les contacter ou à venir dans nos magasins pour un accompagnement personnalisé.



UN SERVICE LOGISTIQUE DANS CHAQUE AGENCE

Stockage, emballage et expédition - tout se passe dans nos entrepôts.
Un stock global de **35 000 références** permet d'être réactif face aux commandes. Nous faisons également appel à des **transporteurs réputés** pour vous faire bénéficier des meilleures conditions de livraison.



UN SERVICE AIR COMPRIMÉ ET UN SAV

Avant, pendant ou après l'achat de votre produit, notre équipe sera présente pour répondre à vos besoins. **Besoin d'aide pour choisir le matériel le plus adapté ? D'une intervention urgente ?**
Une équipe technique dédiée est disponible pour y répondre.



CHOISIR LA SOUPLESSE DE LA LOCATION

Avec MOGRA, vous pouvez choisir la **souplesse de la location**.
Nous vous proposons une offre de location étendue sur une gamme de **matériel de maintenance**. Chauffe-roulements, compresseurs, outillage hydraulique haute pression ou même machines grand public comme les nettoyeurs haute pression de qualité... plus besoin d'investir dans un matériel utilisé ponctuellement !

**PLUS DE
35 000**
références
en stock

**PRÈS DE
4 000**
m² de surface
de stockage

**PRÈS DE
2 000**
clients nous
font confiance

NOS GAMMES

ROULEMENT ET TRANSMISSION



PRODUIT DE MAINTENANCE



ABRASIF ET POLISSAGE



OUTILLAGE



QUINCAILLERIE



ÉQUIPEMENT



SOUDAGE



ÉLECTRICITÉ MOTEUR POMPE



PNEUMATIQUE



HYDRAULIQUE



ÉTANCHÉITÉ



PROTECTION HYGIÈNE PRÉVENTION ET SECURITÉ



AIR COMPRIMÉ



NTN

NACHI

PARTENAIRE
NSK

DEPUIS 6 ANS

PARTENAIRE
SCHAEFFLER

DEPUIS 25 ANS

ROULEMENT



- > Roulement à billes et contact oblique
- > Roulement conique
- > Roulement à rouleaux cylindriques
- > Roulement croisé, sphérique
- > Roulement auto-aligneur
- ...



ROULEMENT À ROTULE
SUR ROULEAUX EN 2 PARTIES

ROULEMENT
DE BROCHE



- > Bague en acier haute performance
- > Durée de vie et vitesse de rotation plus élevées
- > Résistant à la corrosion
- > Rentabilité des machines-outils augmentée



ROULEMENT
DE TABLE
TOURNANTE



ROULEMENT
PLASTIQUE



BUTÉE



à savoir

MOGRA vous propose une large variété de roulements en différentes matières :

POM, PET, PPS, GLASS, Ceramics, AI203, ZrO/SI3N4



PALIER

- > Corps de palier à semelle en 2 parties
- > Corps de palier à semelle monoblocs
- > Roulements et paliers auto-aligneurs
- > Accessoires

à savoir

MOGRA répond aux attentes de **tous les secteurs d'activité industrielle** : agro-alimentaire, chimie/pharmacie, bobinage, sidérurgie, usinage/machines-outils, mine et carrière, papeterie/cartonnerie...

MAINTENANCE

SUIVI CONDITIONNEL



SCHAEFFLER OPTIME

Installez une surveillance de vos équipements rapide et économique. Une installation facile permet de surveiller des centaines de machines en rotation en quelques heures.



FAG SMARTCHECK

Identifiez les dommages tels que :

- Dégradation de roulements
- Balourd
- Désalignement
- Jeu et impact

OUTIL MÉCANIQUE, HYDRAULIQUE ET THERMIQUE

- > Extracteur
- > Chauffe-roulement
- > Plaque chauffante
- > Pâte thermique
- > Clé à ergot
- > Outil de mesure
- > Kit de pompe à main
- ...



à savoir

Nos matériels de maintenance sont également disponibles en location

PARTENAIRE
NSK

DEPUIS 6 ANS

PARTENAIRE
SCHAEFFLER

DEPUIS 25 ANS

PARTENAIRE



DEPUIS 20 ANS

simatec



GUIDAGE

- > Guidage sur rails profilés
- > Douille à billes
- > Guidage à galets
- > Jeu de guidages
- > Unité de guidage avec entraînement
- ...

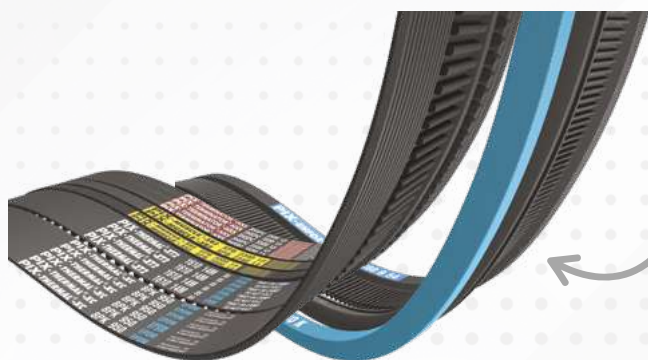

COURROIE

- > Courroie trapézoïdale
- > Courroie striée
- > Courroie plate et ronde
- > Courroie revêtement Linatex
- > Courroie Red Power
- > Courroie de motoculture
- > Courroie de marathon 1
- ...



POULIE

- > Dentée
- > Striée
- > Trapézoïdale
- > Barreau
- ...



Caoutchouc à coefficient de frottement élevé et résistance accrue à l'abrasion.

rexroth
A Bosch Company

PARTENAIRE
SCHAEFFLER

DEPUIS 25 ANS

PARTENAIRE
NSK

DEPUIS 6 ANS

PARTENAIRE



DEPUIS 20 ANS

PARTENAIRE

PIX

FLENDER

PTP INDUSTRY
All Purpose Transmission Products

mayr®

R+W
A POPPE + POTTHOFF COMPANY

CMD

Movex

HUTCHINSON
PAULTRA

KTR



ACCOUPLLEMENT

- > Élastique
- > Rigide
- > Sans jeu
- > À dentures
- > Torsionnel
- > HRC
- ...

CHAÎNE

- > Chaîne à rouleau
- > Chaîne de manutention
- > Chaîne silencieuse
- > Guide-chaîne
- > Tendeur de chaîne
- > Chaîne forgée
- > Chaîne à mailles jointives

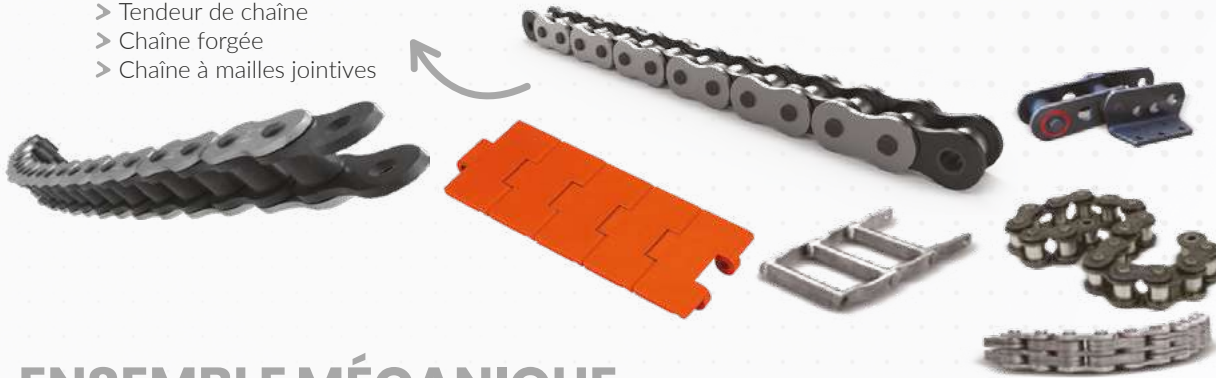

ENSEMBLE MÉCANIQUE

- > Pignon et disque
- > Engrenage / crémaillère / couple conique
- > Arbre/moyeu/frette
- > Bague de blocage
- > Renvoi d'angle
- > Joint de cardan de précision
- > Antidériveur
- > Limiteur de couple
- > Rouleau de manutention
- > Frette
- ...

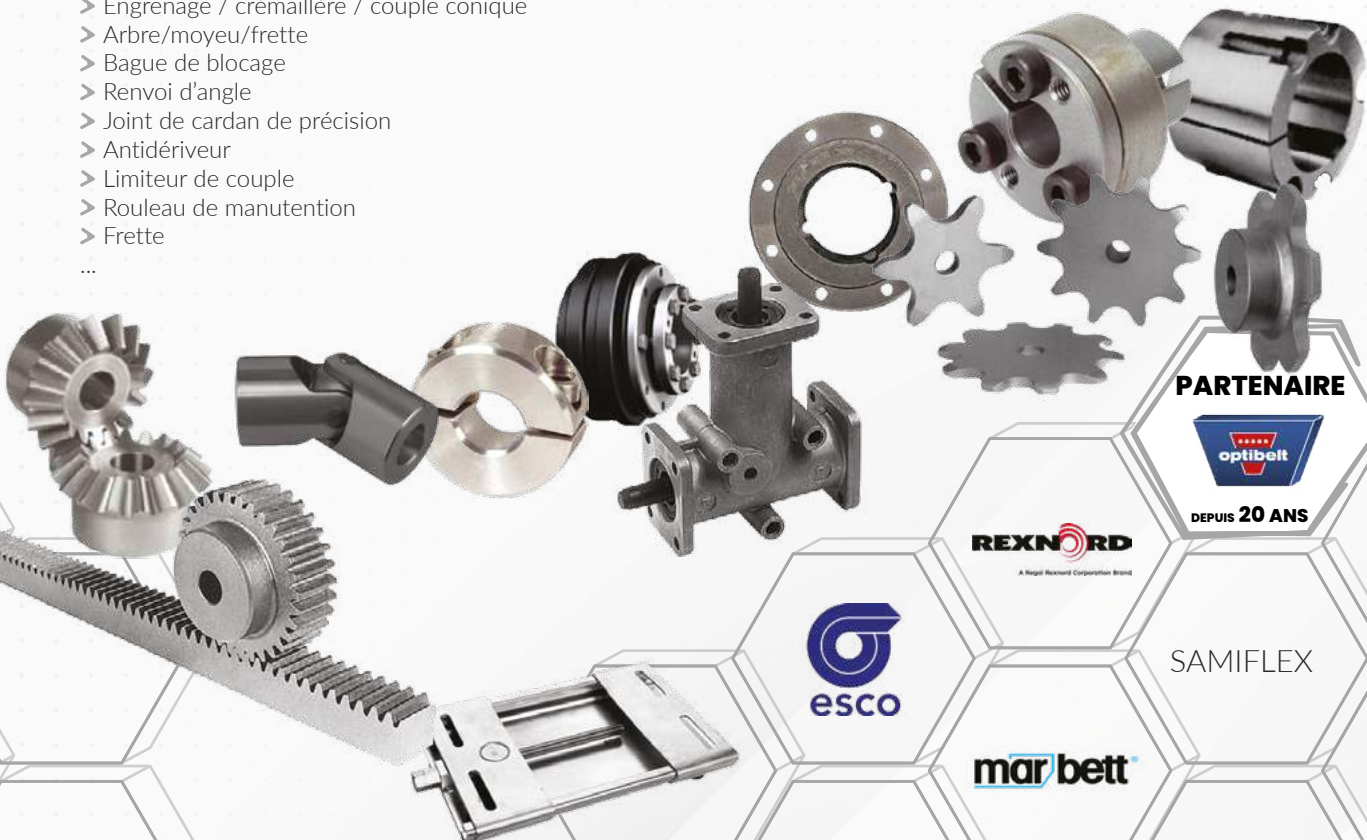

ROULEMENT ET TRANSMISSION



PARTENAIRE



DEPUIS 20 ANS

REXNORD
A Regal Rexnord Corporation Brand

esco

SAMIFLEX

marbett

STÜWE

CINQ

RAISONS DE FAIRE CONFIANCE À FUCHS LUBRIFIANTS



1

LEADER TECHNOLOGIQUE INCONTESTÉ

En recherche constante d'innovation performante pour répondre aux besoins de l'industrie

3

FIABILITÉ ET ÉCONOMIE

Dans le but de créer des performances uniques et une maintenance durable de vos machines-outils

2

ÉCONOMIE, ÉCOLOGIE ET SOCIAL

Un équilibre pour le bien-être de tous, une économie fiable et permanente ainsi qu'une protection des ressources naturelles

4

PROXIMITÉ ET SUIVI CLIENT

Une équipe de professionnels est envoyée chez nos clients pour un suivi technique et répondre à leurs différents besoins

5

MOGRA FAIT CONFIANCE À LA MARQUE DEPUIS PRÈS DE 20 ANS

PRODUIT DE MAINTENANCE

LUBRIFICATION INDUSTRIELLE

APPLICATIONS :

- > Usinage
- > Hydraulique
- > Équipements industriels
- > Trempe
- > Traitement de surface
- > Déformation
- > Nettoyage et dégraissage



à savoir

Minérale, synthétique, végétale ou même alimentaire, le type d'huile adapté à votre activité peut être défini avec nos experts.





PRESSOL

simatec

ROCOL

MOLYKOTE

DISTRIBUTEUR
FUCHS INDUSTRIE
N°1
EN FRANCE

KLUBER
LUBRICATION

GRAISSAGE

- GRAISSE
- > Lithium
 - > Calcium
 - > Aluminium
 - > PTFE
 - > Inorganique
 - > Polyurée

- PÂTE DE MONTAGE
- > Cuivre
 - > Aluminium
 - > Graphite



PRODUIT DE MAINTENANCE

DISTRIBUTION

MATÉRIEL

- > Pompe à graisse
- > Ensemble de graissage
- > Graisseur



SCHAEFFLER CONCEPT

Des appareils à point unique aux lubrificateurs électromécaniques à points multiples qui peuvent même être intégrés dans les systèmes de commande des machines, la gamme CONCEPT répond à toutes les exigences.

POMPE À GRAISSE LUBE SHUTTLE

Une installation simple, rapide, propre et économique grâce au système unique sans ouverture de la pompe



SIMALUBE IMPULSE CONNECT

Une lubrification contrôlée et connectée via Bluetooth depuis votre smartphone

PARTENAIRE
SCHAEFFLER
DEPUIS 25 ANS

simatec



NETTOYAGE

- > Fontaine biologique
- > Fontaine lessivelle
- > Machine à laver
- > Maintenance des fluides
- ...

Découvrez la gamme de fontaines de nettoyage



cliquez ici !



à savoir

Pour les besoins ponctuels, la gamme de fontaines de nettoyage **FUCHS** est disponible en location

TRAITEMENT DE SURFACE

NETTOYANT ET DÉGRIPPANT

- > Dégraissant
- > Solvant
- > Lessive
- > Lessive biodégradable
- ...



PEINTURE

- > Primaire
- > Peinture
- > Métaux
- > Peinture spéciale
- ...

MF COLOR, la dernière agence de MOGRA, teinte les peintures sur mesure selon les besoins spécifiques des clients

DISTRIBUTEUR

FUCHS INDUSTRIE
N°1
EN FRANCE

RUST-OLEUM

PARTENAIRE
PREMIUM
LOCTITE

simatec



iBiotec
LA MARQUE D'UN FABRICANT



**PARTENAIRE
PREMIUM
LOCTITE**

GAMME **LOCTITE**

Le 1^{er} point de contact pour répondre aux questions techniques sur les produits et applications LOCTITE.

- Adhésifs industriels
- Nettoyants industriels
- Assemblage de matériaux composites
- Revêtements industriels
- Lubrifiants industriels
- Produits d'étanchéité industrielle
- Composés d'enrobage, d'encapsulation et de moulage par injection
- Matériaux de réparation
- Matériaux de soudage
- Traitement de surface
- Matériaux de gestion thermique



PRODUIT DE MAINTENANCE

FIXATION ET ASSEMBLAGE

- Adhésif
- Collage
- Freinage des filetages
- Marquage
- Réparation

...



3M

BOSTIK

tesa

DISTRIBUTEUR
FUCHS INDUSTRIE
N°1
EN FRANCE

ABRASIF

- > Abrasif appliqué / non tissé / sur mousse / aggloméré
- > Outil diamanté et CBN
- > Meule vitrifiée
- > Abrasif de spécialité

- > Bande abrasive
- > Brosse abrasive
- > Disque abrasif
- > Feuille et rouleau
- > Roue abrasive
- > Tampon manuel
- > Éponge et tampon de ponçage
- ...



**POUR TOUT
SECTEUR**

**DU PLUS GROS ÉBARBAGE
AU POLISSAGE FINAL**

**DU GRAIN 24
AU GRAIN 7000**

**POUR TOUTE
APPLICATION**

Nos conseillers connaissent vos exigences et vous accompagnent de manière optimale. Nous vous assistons tout au long du processus de développement et d'usinage et nos spécialistes mettent leur savoir-faire en pratique directement sur votre site.

TYROLIT

STARCKE®

3M



ABRASIF ET POLISSAGE

POLISSAGE

- > Pâte à polir
- > Feutre / meule en tissu
- > Toile
- ...



BROSSE

- > Brosse à boisseaux
- > Brosse à main
- > Brosse conique
- > Brosse plate
- > Brosse pinceau
- ...



ACCESSOIRE

- > Plateau
- > Roue de contact
- > Arbre de montage
- ...



RECTIFICATION

- > Meule centerless
- > Molette diamantée
- > Dresseur diamant
- > Meule de touret plate
- ...



TRONÇONNAGE

- > Disque à tronçonner
- > Disque diamant
- > Disque à tronçonner pour utilisation stationnaire
- ...



ÉBARBAGE ENLÈVEMENT DE MATIÈRE

- > Disque à meuler / ébarber
- > Disque à lamelles
- > Meule sur tige
- ...



ÉLECTROPORTATIF

- > Perceuse / visseuse
- > Meuleuse / polisseuse
- > Perforateur
- > Boulonneuse
- > Scie sabre / circulaire / à ruban / à onglet
- > Agrafeuse
- ...

À BATTERIE



FILAIRE



OUTILLAGE



ACCESSOIRE ET CONSOMMABLE

- > Batterie
- > Embout
- > Foret
- > Scie cloche
- > Douille
- > Pièces détachées
- ...



OUTILLAGE À MAIN

- > Marteau et maillet / burin
- > Scie / cutter
- > Lime / râpe
- > Coupe-boulon
- > Pince
- > Clé
- > Tournevis
- ...



OUTILLAGE



OUTILLAGE HYDRAULIQUE HAUTE PRESSION

- > Vérin
- > Dispositif de bridage
- > Système de serrage
- > Extracteur
- > Pompe et valve
- > Composant
- ...

à savoir

Pour les besoins ponctuels, la gamme **ENERPAC** est également DISPONIBLE EN LOCATION



OUTILLAGE HYDRAULIQUE

- > Composant
- > Cric
- > Clé à cassette
- > Extracteur
- ...

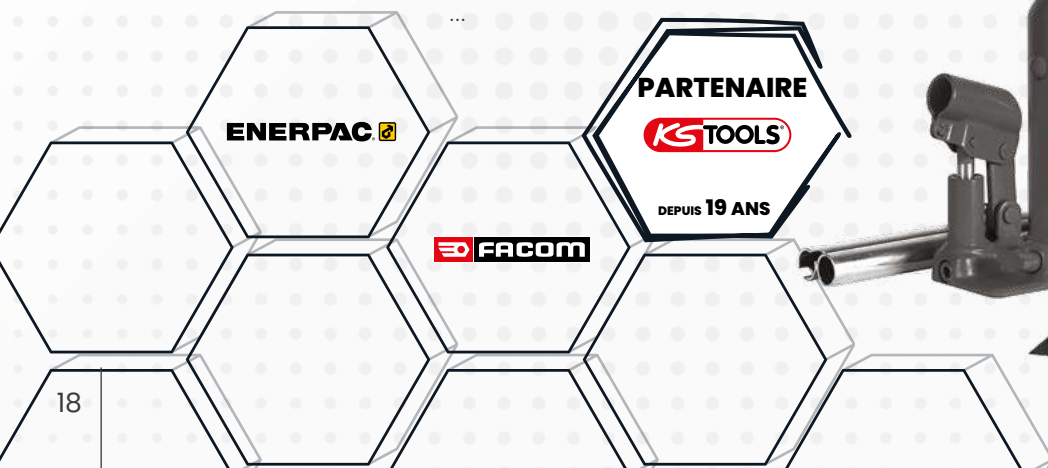

Atlas Copco

Chicago Pneumatic

OUTILLAGE PNEUMATIQUE

- > Perceuse, visseuse
- > Meuleuse, ponceuse
- > Clé à chocs
- > Clé à cliquet
- > Burin
- > Moteur
- > Équilibreur
- ...



OUTILLAGE



OUTIL COUPANT

- > Alésage
- > Tournage
- > Filetage
- > Fraisage
- > Perçage
- > Taraudage
- > Sciage
- ...



OUTIL DE MESURE

- > Pied à coulisse
- > Mètre, multimètre et micromètre
- > Comparateur
- > Jauge et cale
- > Inspection
- > Équerre
- > Niveau
- ...



PARTENAIRE
Milwaukee
DEPUIS 20 ANS

Starrett



DIAGER

Karnasch
PROFESSIONAL TOOLS

STANLEY

DORMER PRAMET

PARTENAIRE
HISTORIQUE
ALPHA COUPE
Outils coupants - Cutting tools

RAWLPLUG®

NORMA

Scell-it®



fischer innovative solutions

CHEVILLAGE ANCRAGE SCELLEMENT

- > Cheville à placo
- > Cheville à béton
- > Rivet
- > Goujon
- > Cheville en nylon
- ...

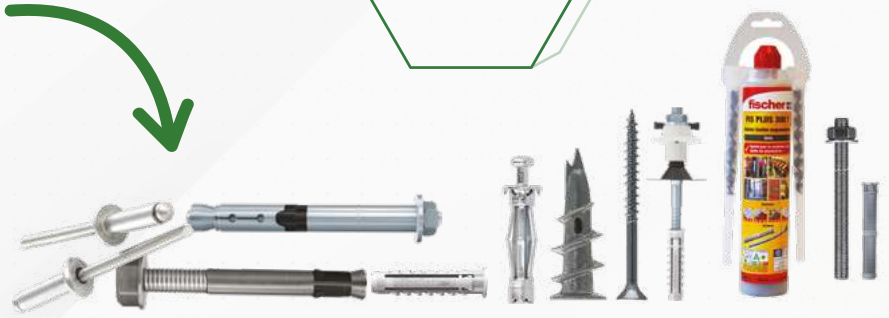

FIXATION

- > Collier
- > Collier de serrage
- > Serre-clips
- > Écrou & boulon



Nombreux diamètres, longueurs et matières disponibles en stock

VISSERIE

- > Auto-perforante
- > Béton
- > Métaux
- ...

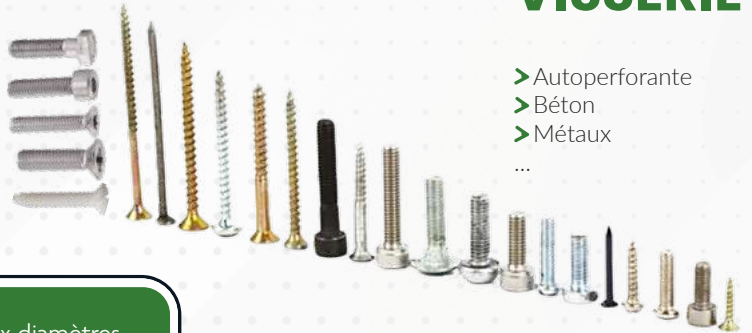

ÉLÉMENT STANDARD ET NORMALISÉ

- > Système flexible de pièce standardisée
- > Technique de montage
- > Système et composant pour la construction de machine et d'installation
- > Élément de transport et de manutention
- ...



norelem

GR RABOURDIN

AMF

elesa

APAAX

à savoir

MOGRA vous propose
du mobilier d'atelier sur-mesure

Beta

THURMETALL

bedrunka+hirth
Werkzeuge für die beste Arbeit zum besten Preis

PARTENAIRE

KS TOOLS

DEPUIS 19 ANS

PARTENAIRE

Milwaukee

DEPUIS 10 ANS

AGENCEMENT / RANGEMENT

- > Rangement d'outils
- > Mobilier
- > Servante
- > Établi
- ...



ÉQUIPEMENT



TRAVAIL EN HAUTEUR

- > Échafaudage
- > Échelle
- > Marche-pied
- > Plateforme
- ...



SUPPORT ANTIVIBRATOIRE

- > Amortisseur de vibration
- > Pied de machine et de réglage
- > Rail d'amortissement en caoutchouc et métal
- > Cale de nivellement
- ...



ULTRALU

TUBESCA
COMABI

HUTCHINSON
DALI STRA

AMC
MECANOCAUCHO

PROMAC

SDMO

ICA
Integrated Professional Cleaning

Nilfisk

MACHINE THERMIQUE

- > Groupe électrogène
- > Groupe de soudage
- > Motopompe

...



MATÉRIEL DE NETTOYAGE

- > Fontaine de nettoyage
- > Aspirateur
- > Nettoyeur haute pression
- > Balayeuse
- > Autolaveuse
- > Souffleur

...



MATÉRIEL D'ATELIER

- > Compresseur
- > Perceuse d'établi
- > Presse
- > Scie à ruban

...



à savoir

Les compresseurs sont disponibles en location

Atlas Copco

Starrett

TUBESCA
COMABI

SOVELOR

REMA®

FIMM

PMS
INDUSTRIE

HUCHEZ

SINCE 1971
LEVAC
UNITEX GROUP



LEVAJE, MANUTENTION

- > Accessoire de levage
- > Roue, roulette
- > Cric, chandelle
- > Arrimage
- > Élingue

...



APPLICATION DE PEINTURE

- > Pistolet
- > Pulvérisation électrostatique
- > Pompe à peinture
- > Système de dosage
- > Cabine
- > Réservoir et pot sous pression

...



DEVILBISS
A CARLSLE BRAND

UNE
GAMME
M
COLOR

L'OUTIL
PARFAIT

Tricolor
INDUSTRIES



SOUDAGE



MIG / MAG

- > Poste
- > Fil plein
- > Fil fourré
- > Torche
- ...

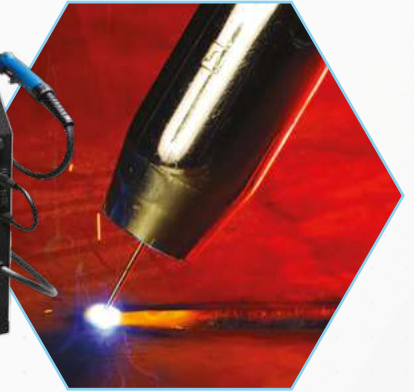

TIG

- > Générateur
- > Torche
- > Metal d'apport
- ...

ÉLECTRODE ENROBÉE / ARC

- > Poste
- > Électrode
- > Consommable
- ...



LINCOLN
ELECTRIC

OERLIKON

LE LORRAIN

Linde

GYS

PLASMA

- > Générateur
- > Torche
- > Pièce d'usure
- ...



SOUDEAGE



FLAMME

- > Chalumeau
- > Gaz Linde
- > Consommable
- > Métal d'apport
- > Manomètre
- ...

PROTECTION DU SOUDEUR PROTECTION COLLECTIVE

- > Casque
- > Filtration, aspiration de fumée
- > Rideau
- > Veste de soudage
- > Tablier
- > Gants
- ...



optrel®

3M

WUTHOM®



BONFIGLIOLI



ABB



MOTEUR ET MOTORÉDUCTEUR

- > Moteur électrique ou électromécanique
- > Moteur à courant continu
- > Génératrice asynchrone
- > Moteur Brushless
- > Motoréducteur
- > Alternateur
- > Moteur spécial
- ...

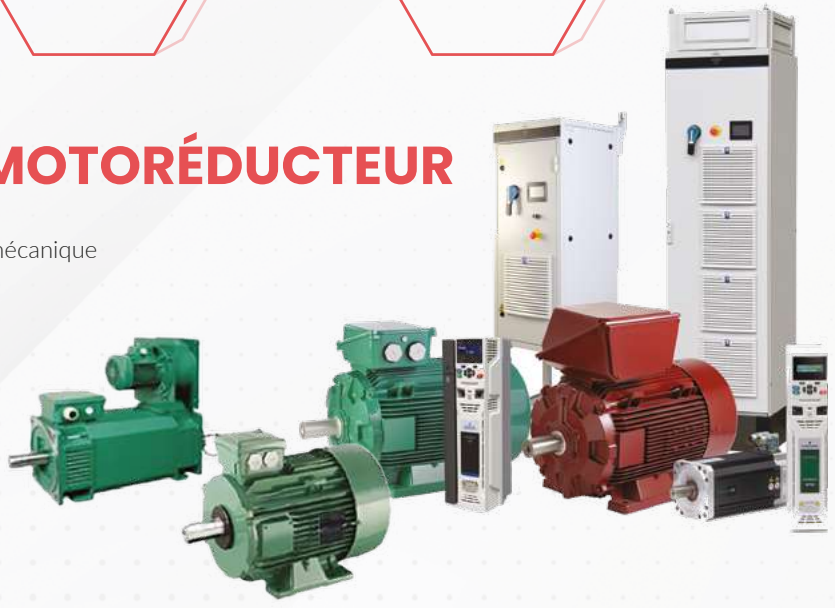

POMPE

- > Pompe immergée
- > Pompe de surface
- > Pompe d'épuisement
- > Pompe de relevage
- > Pompe à membrane
- > Circulateur de chauffage
- > Pompe de forage
- > Pompe d'épuisement
- > Surpresseur
- ...



TRAITEMENT

- > Agitateur
- > Système UV
- ...



GRACO



DISTRIBUTION

- > Tuyau air comprimé
- > Tuyau gaz médical
- > Tuyau de soudage
- > Tuyau pneumatique
- > Gaine d'aspiration et de refoulement
- > Enrouleur
- ...



PNEUMATIQUE

COMPOSANT PNEUMATIQUE

- > Actionneur
- > Distributeur
- > Manipulation
- > Traitement de l'air
- > Raccord
- > Vérin
- > Ensemble FRL
- > Accessoire
- ...

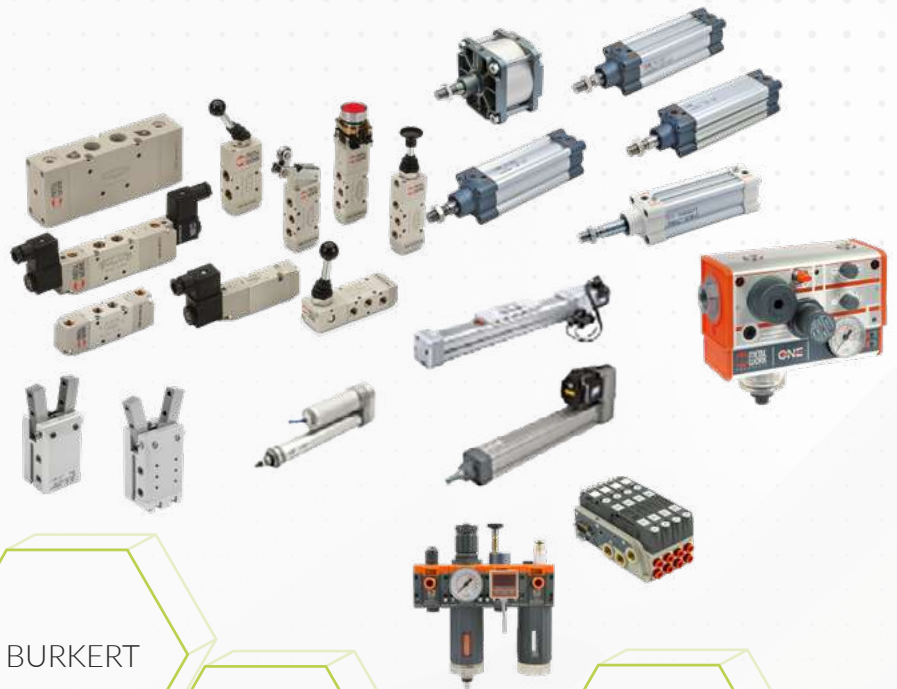

AVENTICS

BURKERT

LEGRIS

SENGA

STÄUBLI

SCHUNK

SECTORIEL

sferaco
ROBINETTERIE & RACCORDE

METAL
WORK
PNEUMATIC

FESTO

CAMOZZI

AZ PNEUMATICS

JOUCOMATIC

piab

UNIVER
Industrial Automation

SMC

NORGREN



MOTEUR ET POMPE

- > Pompe à main
- > Pompe à palette
- > Pompe à piston
- > Centrale
- > Accessoire



ÉLÉMENT DE CONTRÔLE

- > Distributeur hydraulique
- > Poignée
- > Déviateur
- > Electrovalve
- > Valve
- > Diviseur de débit à engrenage
- > Pressostat
- > Vanne

...

à savoir

MOGRA dispose d'un atelier de sertissage
Commandez vos flexibles équipés de raccords sur-mesure !

FLEXIBLE ET TUBE



EAU
 HYDROCARBURES
 PRODUITS CHIMIQUES ALIMENTAIRES
 PRODUITS AGRICOLES
 NETTOYAGE AGROALIMENTAIRE

...

VÉRIN

- > Vérin à piston simple
- > Vérin à visser
- > Vérin double effet
- > Vérin différentiel



RACCORD

- > Raccord
- > Embout
- > Coupleur
- > Vanne
- > Jupe
- > Jonction

...



ALFAGOMMA

Parker

SOCAH
HYDRAULIQUE

atos
the smart electrohydraulics

Danfoss

VICKERS

HOZELOCK

JUNG

MOOG

BOSCH
REXROTH

SCHUNK

HYDAC

WANDFLUH

**PARTENAIRE
PREMIUM
LOCTITE**



GAMME **LOCTITE**

- > Produits d'étanchéité fileté
- > Produits d'étanchéité liquide
- > Joints flexibles
- > Étanchéité de démoulage
- > Primaires, activateurs et accélérateurs pour produits
- > Produits d'étanchéité polymérisables aux UV / à la lumière

...



ÉTANCHÉITÉ



ÉTANCHÉITÉ

ROTATIVE
STATIQUE
PNEUMATIQUE
HYDRAULIQUE

- > Joint de tige
- > Joint de piston
- > Joint de bride
- > Joint de raccord
- > Joint axial/radial
- > Bague d'étanchéité
- > Garniture mécanique

...



LOCTITE

TRELLEBORG

EVCO
Sealing Systems

FREUDENBERG
INNOVATING TOGETHER

CORTECO

CHESTERTON
Global Solutions. Local Service.

GMN

KLINGER
trusted. worldwide.

LATTY

NILOS



PROTECTION DE LA TÊTE

- > Casque
- > Protection de la tête lumineuse
- > Casquette

...



PROTECTION DES YEUX, DU VISAGE ET DES OREILLES

- > Lunettes / surlunettes
- > Écran / visière
- > Arceau / bouchons d'oreilles
- > Casque anti-bruit
- > Cache-cou

...



PROTECTION RESPIRATOIRE

- > Masque à filtre
- > Masque jetable
- > Masque à cartouche

...



PROTECTION DES MAINS

- > Gants de manutention
- > Gants coupe-flamme
- > Gants anticoupure
- > Gants d'électricien
- > Gants de soudeur...



PROTECTION DU CORPS

- > Pantalon / combinaison
- > Tee-shirt / pull / polo / veste
- > Bermuda / short
- > Veste et blouson chauffants
- > Ensemble de pluie
- > Bermuda / short
- > Vêtements spécifiques



PROTECTION DES PIEDS

- > Chaussures
- > Baskets
- > Bottes
- > Cuissardes
- > Brodequins



PARADE

Beta

PUMA
SAFETY

FTG
SAFETY SHOES

Guard

Milwaukee

Jallatte

PORTWEST



COMPRESSEUR

À VIS

- > lubrifié
- > exempt d'huile
- > vitesse fixe ou variable
- ...

À PISTON

- > de 1 à 15 kW
- > jusqu'à 30 bars
- > avec ou sans huile
- ...

à savoir

MOGRA dispose de techniciens dédiés à la mise en service et la maintenance de vos installations



TRAITEMENT D'AIR

- > Filtre réseau (standard, sans silicone ou colonne charbon actif QDT)
- > Sécheur (frigorigène, à adsorption, à membrane)
- > Réservoir d'air galvanisé ou peint
- > Purgeur (évacuation automatique, faible entretien)
- > Séparateur de condensat (aucune pièce mobile, sans entretien)

RÉSEAU D'AIR COMPRIMÉ

- > Tuyau
- > Raccord
- > Support
- > Accessoire
- ...



PARTENAIRE

Atlas Copco

DEPUIS PLUS
DE 30 ANS

EQOfluids.

DÉPANNAGE DE COMPRESSEURS TOUTES MARQUES



Bénéficiez de l'assistance technique adaptée à votre matériel sur site ou en atelier

CONTRAT DE MAINTENANCE



MOGRA gère la maintenance votre matériel, ayez l'esprit tranquille !

MAINTENANCE DES INSTALLATIONS AIR COMPRIMÉ



À tout moment, en cas de besoin, nos équipes se déplacent pour la maintenance de vos installations

AMÉLIORATION DE VOTRE INSTALLATION



Optimiser son installation permet une économie d'énergie et des dépenses contrôlées

FOURNITURE DE PIÈCES DÉTACHÉES TOUTES MARQUES



Avec un grand nombre de pièces en stock...

LOCATION DE MATÉRIEL



Courte ou longue durée
Compresseur de 7 à 110 kw

SUIVI DES CONTRÔLES PÉRIODIQUES DES RÉSERVOIRS



Afin d'anticiper le contrôle de l'organisme vérificateur de vos installations

DÉTECTION DE FUITES



Détection de fuite par ultrasons
Mesure ultrasons
Mesure hygrométrie

SOLUTION DE FINANCEMENT









1E rue des herbiottes
21160 MARSANNAY-LA-CÔTE
dijon@mogra.fr
03 80 53 30 29



2 rue Claude MONNET
70000 VESOUL
contact@mogra.fr
03 84 76 41 49



9007 rue Gabriel VOISIN
69220 BELLEVILLE-EN-BEAUJOLAIS
contact@mfcolor.fr
04 74 66 45 11



Boulevard des Eplatures, 64
CH-2300 LA CHAUX-DE-FONDS
contact@mogra.ch
+41 (0) 32 930 53 30



251 rue des prairies
69400 ARNAS
commercial@mfsoudage.com
04 37 55 38 80



369 rue des abeilles
74460 MARNAZ
montblanc@mogra.fr
04 85 30 02 00