



Valable jusqu'au 31 août 2024

SÉLECTION INDUSTRIE BATIMENT

Bientôt CHAMPIONS D'EUROPE



NOUVEAU PAPIER, NOUVEAU PROCÉDÉ D'IMPRESSION

Nos engagements pour des process plus durables

- Papier français PEFC 100% recyclé
- Impression Waterless économisant eau et additifs
- Réduction des émissions de CO₂

[➔ Plus d'informations au verso](#)

SOMMAIRE

Produits dérivés	02
Aménagement d'atelier	03
Outillage pneumatique	14
Équipement d'atelier	19
Servantes - Modules	28
Outils de frappe	38
Scier - Limer - Couper	40
Pincés	44
Outils de mesure	48
Vissage	51

Clés de serrage	57
Clés dynamométriques	60
Extraction	62
Douilles et accessoires	64
Éclairage	69
Textile - EPI	71
Outils isolés	74
Inspection	79
Outillage spécifique sanitaire	80
Outillage spécifique bâtiment	86

Siège de travail

- Modèle sport type siège baquet
- Hauteur d'assise et dossier réglables
- Base stable grâce aux 5 roues look sport, Ø 60 mm
- Rotation des accoudoirs jusqu'à 45°
- Largeur des accoudoirs : 10 cm



5 roulettes
pour une base stable
Jantes look sport

100281

294,50 € H.T.

éco-part.
3,36 € H.T.
montant total
297,86 € H.T.

Tabouret

- Mousse d'assise confortable
- Revêtement lavable
- Protections sous les pieds



100137

71,90 € H.T.

éco-part.
0,35 € H.T.
montant total
72,25 € H.T.

Chaise pliante

- Facilement pliable
- Porte-gobelet
- Sac de transport en tissu
- Charge maximale : 130 kg



100059

19,20 € H.T.

éco-part.
0,35 € H.T.
montant total
19,55 € H.T.

Lot table et 4 tabourets hauts esprit fût



Table fût

éco-part. 1,12 € H.T.
montant total 260,12 € H.T.

100140

259,00 € H.T.

Tabouret à l'unité

éco-part. 0,30 € H.T.
montant total 108,30 € H.T.

100141

108,00 € H.T.

100140-A1

689,00 € H.T.

éco-part. 2,02 € H.T.
montant total 691,02 € H.T.

CRÉEZ VOTRE ESPACE DE CONVIVIALITÉ

ARMOIRES DOUBLES **SRM**



PIEDS AJUSTABLES



PERFORATIONS
(passage de câbles, stockage produits sensibles...)



SÉCURITÉ OPTIMALE
Fermeture centralisée par serrure (effraction, vols)



Tiroirs sur glissières
Charge max./tiroir : 40 kg



Charge maximale par étagère : 40 kg

Perforations partie basse



PRIX EN BAISSÉ

Référence	Détails	Prix € H.T.	Éco-part. H.T.	Montant total H.T.
810.8057	A 3 étagères dont 1 amovible et 2 tiroirs sur glissières	1129,00	4,12 €	1133,12 €
810.8058	B 4 étagères amovibles et fond perforé	1049,00	3,60 €	1052,60 €

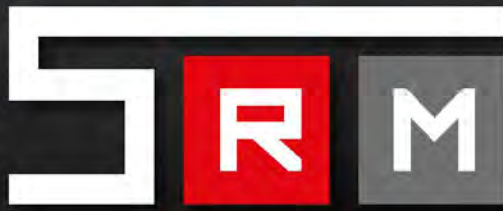

**ORGANISER VOTRE ATELIER
N'AURA JAMAIS ÉTÉ AUSSI SIMPLE**

Retrouvez

L'ensemble de notre
GAMME SRM



CONFIGURATEUR D'ATELIER

www.kstools.fr/page-configurateur



**Rapide et facile, votre projet évolue
au gré de vos exigences et vos envies !**

Configurez votre atelier avec notre
nouvel outil 3D en ligne à partir d'une
pièce semblable à la vôtre : placez les
meubles, choisissez le plan de travail,
ajoutez des plinthes, les accessoires...



Le configurateur, c'est un
peu comme sur le terrain,
c'est à vous de choisir la
meilleure combinaison !



Morgane, *Chargée
de projets marketing*

OPTEZ POUR LA QUALITÉ PREMIUM



Tôle d'acier
0,8 mm
finition noir
mat



Pieds réglables de
série et platine de
renfort



Plateau épais
40 mm



Structure
autoportée
= murs
préservés

ADAPTEZ VOTRE ATELIER À VOS BESOINS



2 finitions de plateau :
bois ou inox
2 profondeurs de plateau :
500 et 700 mm



2 largeurs d'éléments
combinables :
676 (26") et 861 mm (34")



Tiroirs à verrouillage
mécanique



Gamme d'accessoires :
crochets, plinthes, enrouleurs



Plusieurs hauteurs de
tiroirs : rangement
propre des outils,
même encombrants



Large gamme de modules
d'outillage compatibles

EXEMPLES DE COMPOSITIONS

NOUVEAUTÉ

EXCLUSIF

**200 €
D'OUTILLAGE
OFFERT !**

**POUR L'ACHAT D'UNE
COMPOSITION 5RM
810.8054 ou 810.8053**

Choisissez dans cette
sélection, les outils que
vous souhaitez !



Mathieu, Conseiller
Support Commercial

**MODALITÉS
ET CONDITIONS :**



**PRIX
EN BAISSÉ**

éco-part. 18,85 € H.T.
montant total 4416,95 € H.T.
810.8053
4398,00 € H.T.



**PRIX
EN BAISSÉ**

éco-part. 14,51 € H.T.
montant total 3212,51 € H.T.
810.8054
3198,00 € H.T.



éco-part. 10,01 € H.T.
montant total 2209,01 € H.T.
810.8049
2199,00 € H.T.



ADAPTEZ VOTRE ÉTABLI À VOS BESOINS

• Epaisseur du plateau en bois : 22 mm



1t



Établi seul

éco-part. 741 € H.T.
montant total 65641 € H.T.

865.0202

649,00 € H.T.

Caisson 3 tiroirs seul

• Dimensions utiles des tiroirs :
2 x 568 x 398 x 75 mm
1 x 568 x 398 x 154 mm



éco-part. 1,04 € H.T.
montant total 250,04 € H.T.

865.0202-1

289,00 € H.T.

Kit de réhausse seul

Permet une hauteur compatible avec les éléments SRM

• Permet une hauteur sous établi de 950 mm et jusqu'à 1060 mm



865.0204

119,90 € H.T.

PRÉVENTION DES TMS EN PRÉSERVANT LE DOS DE L'OPÉRATEUR



HAUTEUR SANS RÉHAUSSE : 890 mm



Charge maximale avec réhausse : 500 kg

HAUTEUR AVEC RÉHAUSSE : JUSQU'À 1060 mm

Établi avec kit de réhausse

éco-part. 741 € H.T.
montant total 77541 € H.T.

865.0206

768,00 € H.T.

Etaux à mors parallèles

- Base tournante
- Mors interchangeables en acier trempé
- Ouverture vers l'avant



Référence	L. des mors mm	Ouverture maxi. mm	Diam. de la base mm	Dimensions de l'enclume mm	L. totale mm	kg	Prix € H.T.
914.0144	4"-100	110	140	62 x 53	315	7,6	121,00
914.0145	5"-125	130	170	75 x 73	365	8,7	148,00
914.0146	6"-150	170	170	80 x 75	420	13,2	176,00
914.0148	8"-200	200	190	95 x 95	505	17,0	223,00

Etabli professionnel d'atelier 6 tiroirs

- Tiroirs verrouillables adaptés à nos compositions d'outils et modules
- Epaisseur du plateau en bois : 35 mm
- Charge maximale : 1500 kg
- Charge maximale par tiroir : 30 kg
- Dimensions utiles des tiroirs :
4 x L 568 x P 398 x H 55 mm
1 x L 568 x P 398 x H 135 mm
1 x L 568 x P 398 x H 210 mm



équi-part.
11,60 € H.T.
montant total
916,00 € H.T.

865.0150

916,00 € H.T.

Etabli professionnel d'atelier 1 porte et 3 tiroirs - L.2 m



- Porte avec serrure
- Tiroirs non verrouillables adaptés à nos compositions d'outils et modules
- Epaisseur du plateau en bois : 40 mm
- Charge maximale : 400 kg
- Dimensions des tiroirs :
1x H 55 x L 591 x P 635 mm
2x H 135 x L 591 x P 635 mm
- Dimensions de la porte : H 395 x L 596 x P 635 mm
- Dimensions de l'étagère centrale : L 500 mm



équi-part.
115,59 € H.T.
montant total
1347,00 € H.T.

865.0210

1347,00 € H.T.

**PERFORATIONS NORMALISÉES
POUR FIXER DES ACCESSOIRES**



EN OPTION

Panneau perforé pour établis

- Se compose de 2 montants et 2 panneaux de hauteur 450 mm
- Dimensions : L 2000 x H 900

865.0211

449,00 € H.T.

OFFRE LOT !

Lot établi d'atelier L.1m 50 + panneaux perforés



**PERFORATIONS
NORMALISÉES
POUR FIXER DES
ACCESSOIRES**

Panneau perforé pour établis

- Se compose de 2 montants et 2 panneaux de hauteur 450 mm
- Dimensions : L 1500 x H 900



équi-part.
12,74 € H.T.
montant total
1429,00 € H.T.

865.0140-A1

1429,00 € H.T.

DONNÉES TECHNIQUES

Poids :	111,70 kg
Charge maxi. :	400 kg

Etabli seul

équi-part. 12,74 € H.T.
montant total 1058,00 € H.T.

865.0140

1058,00 € H.T.

Panneau perforé seul

865.0141

379,00 € H.T.

Sac à dos à trolley **ROLLBAG**

- Bretelle et dos moussés
- Sangle de poitrine
- Roues robustes Ø 75 mm
- Nombreuses poches de rangement

**TROLLEY
TÉLESCOPIQUE**

**PROTECTION OPTIMALE
EN CAS DE CHUTES**

**PRIX
EN BAISSÉ**



**PORTE-OUTILS
AMOVIBLE**



DONNÉES TECHNIQUES

Charge maxi. :	35 kg
Volume utile :	18 L

850.0334

109,00 € H.T.

Sac à trolley **ROLLBAG^{XL}**

- Soute rigide
- Cloison spéciale tournevis et clés
- Compartiment renforcé pour scie
- Roues robustes Ø 90 mm
- Enveloppe extérieure en tissu ultra-résistant 600 deniers



**SYSTÈME DE TROLLEY
AVEC BRAS TÉLESCOPIQUE**



DONNÉES TECHNIQUES

Charge maxi. :	35 kg
Volume utile :	40 L

850.0335

133,00 € H.T.

Sacs à bandoulière **SMARTBAG**

- Tissu ultra-résistant : 600 deniers
- Poignée de transport renforcée
- Rabat de protection à velcro



Nombreuses poches et rangements

Ceinture porte-outils

- Multifonctionnelle avec poches et crochets
- Taille universelle - réglable jusqu'à 120 cm de circonférence
- Matelassée pour un confort optimal
- Poche de rangement pour téléphone
- 2 crochets inoxydables pour marteau
- Support pour mètre ruban
- Polyester



850.0302

38,60 € H.T.

Référence	Modèle	Charge maxi.	Dimensions (mm)	kg	Prix € H.T.
850.0300	A SMARTBAG 19 L	25 kg	420 x 230 x 260	2,25	70,80
850.0325	B SMARTBAG XL 25 L	30 kg	520 x 250 x 340	2,40	79,10

Coffres de chantier renforcés

- Système de fermeture unique 6 à 8 points (selon dimensions)
- Face arrière avec passe-fil pour cordon de charge
- Système anti-perçage serrure
- Fermeture du couvercle par emboîtement anti-effraction au pied de biche
- Charnières indégondables protégées
- Epaisseur tôle de 1,5 à 2mm
- Couvercles équipés de vérins d'ouverture

SÉCURITÉ OPTIMALE !



FABRIQUÉ EN FRANCE



Référence		Dimensions mm	kg	Prix € H.T.	Éco-part. H.T.	Montant total H.T.
999.0550	A	L 913 x P 470 x H 455	35	729,00	1,40 €	730,40 €
999.0560	B	L 1120 x P 595 x H 650	79	1199,00	3,16 €	1202,16 €
999.0570	C	L 1780 x P 595 x H 650	120	1699,00	4,80 €	1703,80 €

Coffres de chantier

- Sans plateau

FABRIQUÉ EN FRANCE



Fermeture métallique

Cadenassable



Référence		Dimensions mm	kg	Prix € H.T.	Éco-part. H.T.	Montant total H.T.
999.0150		L 550 x P 300 x H 300	6,20	107,00	0,25 €	107,25 €
999.0160		L 670 x P 350 x H 350	9,80	124,00	0,39 €	124,39 €
999.0170		L 800 x P 350 x H 350	11,30	155,00	0,45 €	155,45 €
999.0180		L 850 x P 350 x H 350	13,80	165,00	0,48 €	165,48 €
999.0190		L 1000 x P 480 x H 365	18,50	208,00	0,72 €	208,72 €

Caisses à outils métalliques

- Articulations rivetées
- Ouverture totale pour un meilleur accès aux compartiments
- Cadenassables



Référence		Dimensions mm	kg	Prix € H.T.	Éco-part. H.T.	Montant total H.T.
999.0120		L 420 x P 200 x H 200	3,45	37,20	0,16 €	37,36 €
999.0125		L 550 x P 200 x H 210	5,60	54,00	0,18 €	54,18 €

SYSTÈME DE CAISSES MODULABLES

ROBUSTE, ÉTANCHE, MOBILE, PRATIQUE, ASTUCIEUX



6 inserts amovibles
(4 petits et 2 grands)
& 2 séparateurs inclus

S



M



2 séparateurs inclus

L



Caisses de transport S M

• Résiste à une charge de 120 kg sur couvercle fermé

Référence	Taille	Volume L	Dimensions mm	Poids kg	Prix € H.T.	Éco-part. H.T.	Montant total H.T.
850.0371	S	15,5	L 585 X 1.385 x H. 190	5,19	68, ²⁰	0,83 €	69,03 €
850.0372	S+	15,5	L 585 X 1.385 x H. 190	5,29	76, ⁶⁰	0,85 €	77,45 €
850.0373	M	38	L 585 x 1.385 x H. 320	5,29	82, ¹⁰	0,86 €	82,96 €
850.0374	L	52	L 585 x 1.385 x H. 420	6,35	96, ¹⁰	1,02 €	97,12 €



S+

EXISTE AUSSI AVEC
Compartiments
transparents
dans le couvercle

COMPLÉTEZ VOS
CAISSES AVEC
NOS MODULES

Ensemble de caisses modulaires avec trolley S M

- 1 boîte S, 1 boîte M et 1 trolley
- Capacité totale : 105,5 L

S

M



Trolley

850.0380

319,⁰⁰ € H.T.

Trolley S M

- 2 grandes roues fixes
- Poignée télescopique
- Capacité : 52 L
- Dimensions intérieures : L. 440 x l. 260 x H. 330 mm
- Dimensions intérieures : L. 440 x l. 260 x H. 330 mm



850.0381

178,⁰⁰ € H.T.

MODULES POUR CAISSES 5 C M

CAPACITÉ PAR BOÎTE

S : 2 modules - **M** : 5 modules - **L** : 5 modules



Module de serrage, 78 pièces 1/4" 1/2"

716.0078

237,50 € H.T.



Module de vissage et pinces, 28 pièces

DEEE 0,01 € H.T.
montant total 153,51 € H.T.

716.0028

153,50 € H.T.



Module de coupe et martellerie, 10 pièces

716.0010

108,90 € H.T.



Module d'outillage électrique, 11 pièces

DEEE 0,23 € H.T.
montant total 176,23 € H.T.

716.0011

176,00 € H.T.



Module vide

716.0001

38,50 € H.T.

ENSEMBLES DE CAISSES 5 C M AVEC TROLLEY ÉQUIPÉS

Module d'outillage isolé, 25 pièces



éco-part: 1,69 € H.T.
montant total 850,69 € H.T.

850.0380-A1

859,00 € H.T.

4 modules d'outillage, 127 pièces



DEEE 0,24 € H.T.
éco-part: 1,69 € H.T.
montant total 880,93 € H.T.

850.0380-A2

979,00 € H.T.

NOUVEAUTÉS

Caisses à tiroirs **SCM**

NOUVEAUTÉS



FABRIQUÉ EN EUROPE

EN OPTION
Adaptateur pour fixer ces caisses sur le trolley et les caisses S, M et L

850.0387

29,90 € H.T.

Référence		Nb de tiroirs	Dimensions mm	kg	Prix € H.T.	Éco-part. H.T.	Montant total H.T.
850.0385	A	2	L. 450 x l. 310 x H. 244	4,91	64,50	0,79 €	65,29 €
850.0386	B	3	L. 450 x l. 310 x H. 244	5,91	88,50	0,95 €	89,45 €

Mallette organisateur XL **SCM**

FABRIQUÉ EN EUROPE

- 12 compartiments amovibles : 4 grands et 8 petits
- Nombreuses possibilités de rangement
- Poignée de transport
- Matière plastique
- Dimensions utile des compartiments :
petit : 110 x 65 x H.90 mm
grand : 110 x 145 x H.90 mm



SE FIXE SUR LES CAISSES SCM

éco-part. 0,61 € H.T.
montant total 60,41 € H.T.

850.0384

59,80 € H.T.

Mallettes organisateur à compartiments amovibles **SCM**

FABRIQUÉ EN EUROPE

- Couvercle transparent robuste avec encoches pour maintenir les inserts en place
- Ne se fixe pas sur les caisses SCM



Ne se fixe pas sur les caisses SCM

Référence	Nombre de compartiments	Dimensions mm	Prix € H.T.	Éco-part. H.T.	Montant total H.T.
850.0379	12	L. 400 x l. 390 x H. 110	40,40	0,33 €	40,73 €
850.0378	20	L. 600 x l. 390 x H. 110	62,70	0,47 €	63,17 €

Caisses à outils **SCM**

FABRIQUÉ EN EUROPE

- Nombreuses possibilités de rangement dont organisateurs dans le couvercle



850.0382



850.0383

*Ne se fixe pas sur les caisses SCM

Référence	Dimensions mm	Volume L	Prix € H.T.	Éco-part. H.T.	Montant total H.T.
850.0382	L.450 x l.260 x H.240	14	35,50	0,38 €	35,88 €
850.0383	L.650 x l.270 x H.272	29	49,80	0,54 €	50,34 €

Caisses à outils bi-matière

- Métal et PVC
- Bac à outils amovible
- Grand compartiment de rangement
- Couvercle anti-dérapant
- Cadenassable



Référence	Charge maxi. kg	Dimensions mm	kg	Prix € H.T.
850.0350	30	L. 470 x l. 238 x H. 203	2,00	43,70
850.0345	30	L. 582 x l. 298 x H. 255	3,25	64,10

Valise de technicien

- Verrouillable grâce à deux serrures
- Valise robuste en ABS
- Sur roulettes



Référence	Dimensions mm	Charge maxi. admissible (kg)	kg	Prix € H.T.
850.0530	L. 435 x l. 310 x H. 160	30	6,00	144,00

Coffre à outils vide avec 3 tiroirs et plateau

- Tiroirs montés sur glissières à roulement à billes
- Système de fermeture avec serrure (livré avec 2 clés)
- Articulations rivetées
- Ouverture totale pour un meilleur accès aux compartiments
- Cadenassable
- Dimensions utiles des tiroirs :
2 x H. 50 x L. 489 x l. 222 mm
1 x H. 68 x L. 489 x l. 222 mm



éco-part.
0,51 € H.T.
montant total
239,51 € H.T.

891.0003

239,00 € H.T.

Servante mobile bi-matière équipée de 77 outils



- Douilles et accessoires :
V4* 10 à 24 mm
8 à 19 mm
- Clés mâles :
2 à 10 mm
T15 à T50
- Embouts de vissage et porte-embouts V4*
- Pinces, marteau et mètre à ruban

PRIX MAINTENU

78 pcs.



DONNÉES TECHNIQUES

Charge maxi. :	75 kg
Poids :	20,20 kg

850.3477

349,00 € H.T.

CLÉ À CHOCS + COFFRET DE DOUILLES À CHOCS

319,00 € H.T.

PUISSANCE OU MANIABILITÉ ?



LOT 1

515.1210-A3



Clé à chocs MONSTER

1690 Nm

+ Coffret de douilles à chocs

LOT 2

515.1270-A1



Clé à chocs Mini MONSTER

1390 Nm

+ Coffret de douilles à chocs



- Clés à chocs haute performance
- Couples de serrage élevés
- Utilisation intensive



1690 N·m



515.1210

196,00 € H.T.

DONNÉES TECHNIQUES

Couple maximal de serrage :	1 = 510 Nm
	2 = 680 Nm
	3 = 931 Nm
Couple maximal de desserrage :	1690 Nm
Vitesse de rotation à vide :	7930 Tr/min
Consommation d'air :	178 L/min
Diamètre mini. du tuyau :	1/2" - 13 mm
Poids :	2,15 kg

Coffret de douilles à chocs

1/2" 40 PCS.

- 6 pans 9 à 30 mm
- Cardan 67 mm et rallonge de 125 mm

**ULTRA
COMPLET**



**DOUILLES LONGUES
ET COURTES**



515.0065

142,00 € H.T.

19 x	9 - 10 - 11 - 12 - 13 - 14 - 15 - 16 - 17 - 18
	19 - 20 - 21 - 22 - 23 - 24 - 26 - 27 - 30 mm
19 x	9 - 10 - 11 - 12 - 13 - 14 - 15 - 16 - 17 - 18
	19 - 20 - 21 - 22 - 23 - 24 - 26 - 27 - 30 mm
1 x	1/2"
1 x	125 mm



- Hautes performances conservées
- Version plus légère
- Outil plus maniable



1390 N·m

**UTILISATION D'UNE
SEULE MAIN**

515.1270

196,00 € H.T.

DONNÉES TECHNIQUES

Couple maximal de serrage :	1 = 270 Nm
	2 = 640 Nm
	3 = 965 Nm
Couple maximal de desserrage :	1390 Nm
Vitesse de rotation à vide :	10000 Tr/min
Consommation d'air :	135 L/min
Diamètre mini. du tuyau :	3/8" - 10 mm
Poids :	1,34 kg

Clé à chocs



200 mm

3/4"



1690 N·m

3/4"

220 mm

515.3785

258,00 € H.T.

DONNÉES TECHNIQUES

Couple maximal de serrage :	1 = 510 Nm
	2 = 680 Nm
	3 = 931 Nm
Couple maximal de desserrage :	1690 Nm
Vitesse de rotation à vide :	7930 Tr/min
Consommation d'air :	178 L/min
Diamètre mini. du tuyau :	1/2" - 12,7 mm
Poids :	2,20 kg

Coffret d'adaptateurs et cardans à chocs

1 x		1/4" F x 3/8" M
1 x		3/8" F x 1/4" M
1 x		3/8" F x 1/2" M
1 x		1/2" F x 3/8" M
1 x		1/2" F x 3/4" M
1 x		3/4" F x 1/2" M
1 x		3/8"
1 x		1/2"
1 x		3/4"



9 pcs.

515.0100

105,90 € H.T.

Jeu de douilles à chocs 6 pans

- 10 - 11 - 13 - 14 - 17 - 19 - 21 - 22 - 23 - 24 mm
- Cardan universel à chocs 1/2"
- Rallonge à chocs 125 mm
- Uniquement pour utilisation à chocs



1/2"

12 pcs.

515.0112

47,60 € H.T.

Jeu de douilles à chocs longues mâles TORX®

- T30 - T40 - T45 - T50 - T55 - T60 - T70 - T80
- Uniquement pour utilisation à chocs
- Chrome-Molybdène



1/2"

8 pcs.

911.0901

72,40 € H.T.

Jeu de douilles à chocs mâles 6 pans

- 5 - 6 - 8 - 10 - 12 - 14 - 17 - 19 mm
- Uniquement pour utilisation à chocs
- Chrome-Molybdène



1/2"

8 pcs.

911.0902

78,50 € H.T.

Coffret de douilles longues à chocs 6 pans

- 24 - 27 - 29 - 30 - 32 - 33 - 34 - 36 mm
- Chrome-Molybdène



3/4"

8 pcs.

515.0510

123,50 € H.T.

Coffret de douilles à chocs 6 pans

- 26 - 27 - 29 - 30 - 32 - 35 - 36 - 38 mm
- Chrome molybdène



3/4"

8 pcs.

515.0208

102,50 € H.T.

SlimPOWER

- Outillage pneumatique "format mini"
- Optimisation des composants internes de l'outil pour réduire sa taille
- Légers, compacts et très résistants
- Caractéristiques techniques conservées



Clés à rochet réversibles

- Inverseur rotatif gauche/droite



Référence		Prix € H.T.
515.3825	3/8"	203,00
515.1185	1/2"	207,00



DONNÉES TECHNIQUES	
Couple maximal de serrage :	81 Nm
Couple maximal de desserrage :	81 Nm
Vitesse de rotation à vide :	300 Tr/min
Diamètre mini. du tuyau :	3/8" - 10 mm

Mini meuleuse axiale droite SlimPOWER

- Pour fraises HM, mini disques à tronçonner et disques à meuler

EN OPTION
25 disques Ø 50 mm

337.2005

EN OPTION
Tige de maintien

515.3017



DONNÉES TECHNIQUES

Vitesse de rotation à vide :	25000 Tr/min
Puissance :	220 Watt
Diamètre mini. du tuyau :	3/8" - 10 mm
Mandrin :	6,0 mm

515.5530

79,70 € H.T.

Mini clés à rochet SlimPOWER



Référence		Prix € H.T.
515.5505	A	119,00
515.5515	B	132,00

DONNÉES TECHNIQUES	
Couple maximal de serrage :	30 Nm
Couple maximal de desserrage :	30 Nm
Vitesse de rotation à vide :	300 Tr/min
Diamètre mini. du tuyau :	3/8" - 10 mm

Jeux de fraises HM



Référence		Nb pièces	Ø mm	Prix € H.T.
515.3203	A	3	10	39,90
515.3207	B	7	3	43,90
515.3210	C	10	8-10	129,00

PRIX EN BAISSÉ

Mini scie sabre SlimPOWER

- Adaptée aux petites courbes



DONNÉES TECHNIQUES

Longueur lame mm :	100,0 mm
Nbre de coups :	5760 coups/min
Course :	7,9 mm
Puissance :	186 Watt
Diamètre mini. du tuyau :	3/8" - 10 mm

LAMES EN OPTION
129.3740 à 129.3746

515.5545

165,00 € H.T.

Meuleuse d'angle avec poignée latérale

EN OPTION
Disques à tronçonner
Ø 100 mm
337.2010



• Pour disques à meuler jusqu'à Ø 125 mm

515.3045

169,00 € H.T.

DONNÉES TECHNIQUES

Vitesse de rotation à vide :	10000 Tr/min
Diamètre mini. du tuyau :	3/8" - 10 mm
Poids :	1,75 kg

Tronçonneuse pneumatique

• Pour disques jusqu'à Ø 75 mm x alésage 10 mm



EN OPTION
50 disques Ø 75 mm
515.5057



DONNÉES TECHNIQUES

Vitesse de rotation à vide :	23000 Tr/min
Puissance :	370 Watt
Diamètre mini. du tuyau :	3/8" - 10 mm

515.5440

77,50 € H.T.

Perceuse coudée



• Mandrin à clé, 16 mm
• Pour les endroits difficiles d'accès

515.5465

169,00 € H.T.

DONNÉES TECHNIQUES

Capacité du mandrin :	1 - 10 mm
Filetage du mandrin :	3/8" x 24 UNF
Vitesse de rotation à vide :	1900 Tr/min
Puissance :	370 Watt
Diamètre mini. du tuyau :	3/8" - 10 mm

Ponceuse à bande

• Tête inclinable à 360°
• Pour les endroits difficiles d'accès



DONNÉES TECHNIQUES

Vitesse de rotation à vide :	18000 Tr/min
Vitesse de la bande :	1188 m/min
Diamètre mini. du tuyau :	3/8" - 10 mm
Poids :	0,80 kg

515.3549

205,00 € H.T.

Bandes à poncer

• L. 330 mm



Référence	Grains	Nb pièces	Poids	Prix € H.T.
515.3551	80	10	60 g	20,50
515.3552	100	10	80 g	20,50
515.3553	120	10	10 g	21,70

Grignoteuse

• Design ergonomique pour un travail à une main



515.3050

113,50 € H.T.

DONNÉES TECHNIQUES

Vitesse de coupe :	2,6 m/min
Capacité de coupe :	Acier 1,2 mm
	Aluminium 1,6 mm
Largeur de coupe mm :	4,5 mm
Diamètre mini. du tuyau :	3/8" - 10 mm
Poids :	1,15 kg

Cisaille à tôles

• Pour couper des tôles en aluminium et des carrosseries
• Pour coupe à partir d'un rayon de 100 mm



515.3055

113,50 € H.T.

DONNÉES TECHNIQUES

Vitesse de coupe :	2,6 m/min
Capacité de coupe :	Acier 1,2 mm
	Aluminium 1,6 mm
Largeur de coupe mm :	5,0 mm
Diamètre mini. du tuyau :	3/8" - 10 mm
Poids :	1,25 kg

Pompe à graisse pneumatique

- Débit de graisse : une dose par pression
- Pour cartouches ou pour de la graisse en vrac



515.3900

61,80 € H.T.

DONNÉES TECHNIQUES

Pression de sortie :	250 bar
Débit maximal :	288 cm ³ /min
Contenance :	400 g
Poids :	1,50 kg

Pompe à graisse avec tuyau flexible

- Pour cartouches ou pour de la graisse en vrac
- Capacité : 400g



980.1010

31,70 € H.T.

Décapeur thermique

- Réglable sur 2 positions
- Réglage de la température par molette
- 6 plages de 50° à 650°C
- Livré avec 4 buses

Utilisation : retrait de peintures et laques, décollage d'autocollants



5 pcs.

DONNÉES TECHNIQUES

Puissance :	2000 Watt
Courant de charge :	8 A
Alimentation :	220V-240V (50Hz)
Consommation d'air :	500 L/min

960.1190

85,30 € H.T.

DEEE
0,42 € H.T.
montant total
85,72 € H.T.

Coffret pistolet à chaleur par induction

- Idéal pour séparer des liaisons rouillées ou grippées
- Alternative parfaite au chalumeau

Utilisation : vis, écrous et boulons, colliers d'échappement et/ou tuyaux, sondes lambda, éléments de suspension et de direction (vis de réglage, géométrie du parallélisme), préchauffage de paliers lors du montage et démontage

Recommandations : Ne pas chauffer jusqu'à incandescence sous risque de fragiliser les pièces. Ne pas utiliser en cycle continu, laisser reposer toutes les 2 minutes d'utilisation maximum.

CHAUFFE INSTANTANÉMENT



6 pcs.

DONNÉES TECHNIQUES



Longueur du fil
750 mm - 500.8486



500.8480

559,80 € H.T.

DEEE
0,20 € H.T.
montant total
560,10 € H.T.

Compresseurs sur cuve

- Moteur électrique avec protection thermique (sauf 165.0801)
- Entraînement direct ou par courroie (modèles > 100 L)
- Equipés de têtes de compression avec des cylindres en fonte assurant un meilleur refroidissement et une plus grande longévité
- Pressostat avec manomètre

DONNÉES TECHNIQUES



165.0804



165.0707

Entraînement par courroies Entraînement direct

Référence	Cuve	Tension	Puissance	Prix € H.T.	DEEE H.T.	Montant Total H.T.
165.0801	6 L	220 V mono	1100 W	196,00	6,09 €	202,09 €
165.0802	25 L	220 V mono	1800 W	249,00	8,40 €	257,40 €
165.0803	50 L	220 V mono	1800 W	299,00	10,85 €	309,85 €
165.0804	100 L	220 V mono	2200 W	699,00	0,88 €	699,88 €
165.0805	200 L	220 V mono	3000 W	959,00	0,88 €	959,88 €
165.0811	270 L	380 V tri	4000 W	1599,00	0,88 €	1599,88 €
165.0707	500 L	380 V tri	5500 W	3599,00	-	-

Lubrifiant pour compresseurs, 2 L



ISO 100



165.0820

24,90 € H.T.

Gonfleur d'air, 0-12 bar

- Affichage en bar et psi
- Bouton de gonflage et de dégonflage
- Tuyau avec embout de gonflage intégré

L. 1000 mm



515.1920

41,40 € H.T.

Gonfleur digital professionnel

- Tuyau avec embout de gonflage intégré
- Livré avec un raccord rapide 1/4"
- Réversible : Bar, PSI, KPA, Kg/cm²
- 0-14 bar (200 psi)

L. 500 mm



515.1970

93,20 € H.T.

DONNÉES TECHNIQUES

Plage de mesure :	0 - 12 bar
Pression de service :	6,3 bar (90 psi)
Filetage de raccord :	1/4"PT

Enrouleurs de tuyau d'air et d'eau - 15 m

- Retour automatique
- Blocage en position
- Support mural orientable à 180°



Référence	Couleur	Diamètre du tuyau	Raccord	Prix € H.T.
515.3440	●	3/8" - 10 mm	1/4"	127,50
515.3445	●	1/2" - 13 mm	3/8"	204,00
515.3470	●	3/8" - 10 mm	1/4"	127,50
515.3475	●	1/2" - 13 mm	3/8"	204,00

Soufflettes avec buse

1/4"



Référence	Buse mm	kg	Prix € H.T.
515.1902	100	170	11,60
515.1903	330	240	16,10
515.1904	510	280	22,90

Enrouleur de tuyau d'arrosage mural - 20 m

- Retour automatique
- Blocage en position
- Raccord 3/4"
- Tuyau en PVC
- Support mural orientable à 180°



150.4227

152,50 € H.T.

Enrouleurs électriques sur touret

- 4 prises 16A / 230V à clapet IP44
- Disjoncteur thermique intégré

IP 44



Utilisation intérieure uniquement, débrancher après utilisation. Ne pas dépasser la puissance autorisée.

DONNÉES TECHNIQUES

Alimentation	230 V
Longueur de câble utile	25 m

Référence	Puissance maxi. enroulé / déroulé	Câble mm ²	kg	Prix € H.T.	DEEE H.T.	Montant Total H.T.
150.4223	1100 W / 3200 W	3 x 1,5	4,34	79,80	0,54 €	80,34 €
150.4224	1200 W / 3200 W	3 x 2,5	6,77	124,00	0,88 €	124,88 €

Enrouleurs électriques muraux - 15 m

- Retour automatique
- Blocage en position
- Support mural orientable à 180°
- Disjoncteur thermique intégré
- Câble électrique HD7RN-F

**PAS DE NŒUDS,
CÂBLE TOUJOURS
RANGÉ ET PRÊT !**

IP 34



Référence	Couleur	Section de câble mm ²	kg	Prix € H.T.	DEEE H.T.	Montant Total H.T.
150.4217	●	3 x 1,5	5,50	139,00	0,76 €	139,76 €
150.4218	●	3 x 2,5	8,50	187,00	0,90 €	187,90 €
150.4317	●	3x1,5	5,50	139,00	0,76 €	139,76 €
150.4318	●	3 x 2,5	8,50	187,00	0,90 €	187,90 €

Chariot de visite convertible

- Version capitonnée pour plus de confort
- 6 roues pleines pivotantes
- Revêtement lavable
- Charge maximale : 90 kg



Chariot de visite

- Repose-tête capitonné
- 2 bacs de rangement
- 6 roues pleines pivotantes
- Nettoyage facile
- Charge maximale : 120 kg



Chariot de visite

- Charge maximale : 180 kg



Chariot pliable

- Compact une fois replié
- Tapis antidérapant et rebords de protection en caoutchouc
- 2 roues directionnelles
- Charge admissible : 150 kg



Table de dépose hydraulique

- Vérin hydraulique avec commande de montée au pied
- Descente contrôlée à la main par poignée
- Châssis et ciseaux en acier soudé
- Charge admissible 500 kg



Tabouret à roulettes

- Plateau range-outils
- Réglable en hauteur : 44 à 56 cm
- 5 roues directionnelles Ø 75 mm
- Charge maximale : 135 kg

PRIX EN BAISSÉ



800.8004
500.8004
79,00 € H.T.

Marche-pied en aluminium

- Verrouillage de sécurité avec revêtement anti-dérapant
- Charge admissible : 150 kg



PRESSES HYDRAULIQUES

- Pompe hydraulique à deux vitesses
- Jeu de support en V
- Piston chromé
- Manomètre
- Retour automatique du piston
- Sécurité hydraulique en cas de surcharge

Presse hydraulique d'établi



160.0112

Presse hydraulique de sol



160.0113

Presse hydraulique motorisée



160.0117

Presses hydrauliques

Référence	Type	Capacité t	kg	Course du vérin (mm)	Pédale	Treuil	Bruit	Course du vérin en descente (mm/coup de pompe)	Vitesse du vérin en descente (mm/s)	Prix € H.T.
160.0112	établi	15	75,50	169	✗	✗	/	7,0	8,9	724,00
160.0113	sol	20	112	179	✓	✗	/	4,1	8,5	1035,00
160.0114	sol	30	167	200	✓	✗	/	3,2	6,1	1348,00
160.0115	sol	50	298	245	✓	✓	/	3,0	3,3	2418,00

Presses hydrauliques motorisées

Référence	Capacité t	kg	Course du Vérin (mm)	Voltage du moteur	Treuil	Bruit	Vitesse du vérin en descente (mm/s)	Vitesse du vérin en montée (mm/s)	Prix € H.T.
160.0116	50	360	200	380 V	✓	< 70db	8,2	1,3	6199,00
160.0117	100	755	300	380 V	✓	< 70db	4,1	7,7	8822,00
160.0118	200	1370	350	380 V	✓	< 70db	1,5	2,8	23340,00

GRILLE DE PROTECTION INCLUSE

DONNÉES TECHNIQUES ET INFORMATIONS COMPLÉMENTAIRES



Kit de poinçons pour presses hydrauliques

- Fixable directement sur la presse hydraulique
- 10 - 12 - 16 - 18 - 20 - 22 - 25 - 30 mm



160.0129

114,00 € H.T.

8 pcs.

Support universel pour presse

- Indispensable pour caler des pièces mécaniques sous la presse
- Dimensions : L. 245 x l.200 x H. 40 mm
- Pression maximale : 20 t



700.1740

446,00 € H.T.

FABRIQUÉ EN EUROPE

Tourets

- Tablette porte-outils réglable
- Patins caoutchouc atténuant les vibrations
- Corps en fonte

Utilisation : Affûtage, ébavurage, corrections de forme et découpage

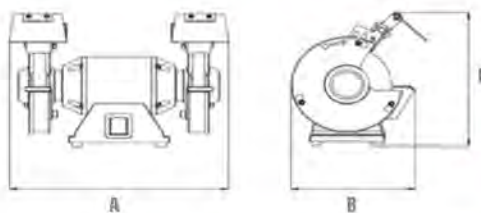

PRIX EN BAISSÉ

Version meules

Référence	Puissance	RPM mini. - maxi.	Ø meule mm	Grain	Bruit dB	Voltage	A mm	B mm	C mm	kg	Prix € H.T.	DEEE H.T.	Montant total H.T.
500.8458	520 W	2950	150	A36 / A60	< 72	230 V mono	430	200	270	13	229,00	3,50 €	232,50 €
500.8459	900 W	2950	200	A36 / A60	< 72	230 V mono	490	280	310	28	339,00	0,88 €	339,88 €



Version meule + brosse

Référence	Puissance	RPM mini. - maxi.	Ø meule mm	Grain	Ø brosse mm	Bruit dB	Voltage	A mm	B mm	C mm	kg	Prix € H.T.	DEEE H.T.	Montant total H.T.
500.8461	520 W	2950	150	A36	150	< 72	230 V mono	510	200	270	16	229,00	0,88 €	229,88 €
500.8462	900 W	2950	200	A36	200	< 72	230 V mono	560	280	310	27	339,00	0,88 €	339,88 €



Meules



Brosses métalliques



Référence	Dimensions	Grain	Pour touret	Prix € H.T.
500.8465	150 x 25 x 32 mm	A36	500.8458 500.8461	12,90
500.8466	150 x 25 x 32 mm	A60	500.8458 500.8461	12,90
500.8467	200 x 32 x 32 mm	A36	500.8459 500.8462	41,70
500.8468	200 x 32 x 32 mm	A60	500.8459 500.8462	41,70
500.8469	250 x 32 x 32 mm	A36	500.8460	54,60
500.8470	250 x 32 x 32 mm	A60	500.8460	54,60

Référence		Dimensions	Pour touret	Prix € H.T.
500.8463	A	150 x 20 x 32 mm	500.8461	43,30
500.8464	B	200 x 20 x 32 mm	500.8462	43,30



Étaux à mors parallèles

Référence	Type	Dimensions mm	Largeur mâchoires	Ouverture maxi.	Entraxe mm	Trou oblong mm	Pour perceuse	Prix € H.T.
500.8455	2,5"	135 x 133 x 45	63 mm	50 mm	100	L 50 x l 10	500.8451	28,70
500.8456	4"	185 x 162 x 54	100 mm	80 mm	110	L 70 x l 12	500.8452 500.8453	57,70



Perceuses sur colonne

Référence	Puissance	Mandrin mm	Cône morse	Course du mandrin (mm)	Nombre de vitesses	Dim. tablette mm	Dim. base mm	Ø colonne mm	RPM mini. - maxi.	Voltage	H mm	kg	Prix € H.T.	DEEE H.T.	Montant total H.T.
500.8451	350 W	13	-	50	5	160 x 160	290 x 190	46	620 - 2620	230 V mono	580	15	229,00	0,88 €	229,88 €
500.8452	550 W	16	CM1	85	16	Ø 290	420 x 250	72	180 - 2770	230 V mono	980	42	576,00	0,88 €	576,88 €
500.8453	750 W	20	CM2	85	16	290 x 290	460 x 272	72	180 - 2770	230 V mono	1580	63	793,00	0,88 €	793,88 €

ENTRETIEN DES BATTERIES - TRÈS GRANDE FIABILITÉ

FABRICATION SUISSE
DE BOUT EN BOUT

Boosters à batteries **ULTIMATE BOOST**

- Idéal pour les moteurs essence et diesel
- **Sécurité maximale grâce à sa protection électronique !**
Évite tout retour de charge en cas d'inversion de polarité ou d'erreur de choix de la tension
Supprime tout risque d'explosion du booster !
- **Boosters d'atelier robustes et polyvalents**

Garantie
2
ans

POUR L'ATELIER



Modèle : 550.1820

EN CADEAU

AVEC VOTRE BOOSTER À BATTERIES
(550.1810 ET 550.1820)

**Cordon de maintien de tension
de bord pour système OBD**

- Évite la perte de données électroniques
- Compatible avec 550.1810 / 1820 / 1825 / 1870



**NORME
IFC 1010**

550.1705

Référence	Application	Dimensions cm	Tension	Puissance de démarrage	Courant de pointe	Ø Câble	L. Câble	Temps de charge	kg	Prix € H.T.	DEEE H.T.	Montant total H.T.
550.1810	VL - VUL	L 38 x H 41 x P 16 cm	12 V	850 A	2500 A	35 mm ²	1600 mm	8 h maxi.	12,10	388,00	1,83 €	389,83 €
550.1820	VL - VUL - PL	L 38 x H 41 x P 20 cm	12 / 24 V	1700 / 850 A	5000 / 2500 A	50 mm ²	1720 mm	8 h maxi.	18,50	859,00	2,48 €	861,48 €

Booster hybride **ULTIMATE DUAL**

- Sollicitation supérieure à un booster à condensateurs
- Pinces en laiton massif isolées avec interrupteur dans la pince positive
- Recharge rapide directement sur le véhicule comme un booster à condensateurs
- Booster dont les deux énergies relayées sont dédiées au démarrage !

Garantie
2
ans

POUR UNE UTILISATION MIXTE

**HYBRIDE = CONDENSATEUR ET BATTERIES
LE MEILLEUR DES 2 TECHNOLOGIES
DANS UN MÊME APPAREIL**



Modèle : 550.1870

Référence	Application	Dimensions cm	Tension	Puissance de démarrage	Courant de pointe	Capacité	Ø Câble	L. Câble	Temps de charge	kg	Prix € H.T.	DEEE H.T.	Montant total H.T.
550.1870	VL - VUL	L 39 x H 41 x P 16,5	12 V	1800 A	3800 A	190 F + 22 Ah	25 mm ²	1740 mm	6 - 8 h	12,35	664,00	1,83 €	665,83 €

Chargeurs de batteries multifonctions

- Pour batteries WET, AGM, EFB, VRLA ainsi que Lithium 12.8VLiFePO4
- Charge multi-étapes contrôlée par microprocesseur
- Prolongement de la durée de vie des batteries et économe en énergie
- Livrés avec raccord rapide, pinces crocodiles, œillets et adaptateur CANbus compatible allume-cigare (sauf 550.1775)



RACCORD RAPIDE



**TEST - CHARGE - MAINTIEN
ALIMENTATION - RÉGÉNÉRATION***

*Pas de régénération pour le 550.1765.

Référence	Dimensions mm	Indice de protection	Utilisation générale	Tension de charge	Capacité de la batterie	kg	Prix € H.T.	DEEE H.T.	Montant total H.T.
550.1765	I.110 x P.110 x H.49	IP65		2 A	1,2 - 60 Ah / 1,2 - 100 Ah (maintenance)	0,50	72,60	0,09 €	72,69 €
550.1770	I.130 x P.130 x H.54	IP65		5 A	1,2 - 110 Ah (charge) / 1,2 - 160 Ah (maintenance et régénération)	0,70	93,30	0,46 €	93,76 €
550.1775	I.185 x P.70 x H. 210	IP20		15A (12V) - 7,5A (24V)	24 - 300 Ah (charge) / 24 - 500 Ah (maintenance et régénération)	1,30	249,00	0,19 €	249,19 €

KS Tools **FRANCE**

**L'OUTILLAGE À MAIN
PROFESSIONNEL
EN UN CLIC !**



[www.kstools.](http://www.kstools.fr)



TOUS NOS CRICS POSSÈDENT :

- UNE DESCENTE FREINÉE
- UN DOUBLE PISTON

**CONFORME À LA NORME
NF EN 1494+A1**

Conseil de coach :
Les outils de levage ne sont en aucun cas des outils de maintien de charge !

Norbert, Formateur Technique Réseau

Cric hydraulique 3 t

- Longueur : 628 mm
- Largeur (sans/avec) roues : 257 / 343 mm
- Poids : 32 kg

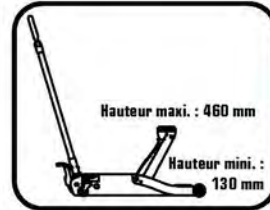

Tampon caoutchouc :
Ø 120 mm



161.0366

206,00 € H.T.

Crics hydrauliques extra-bas **ULTIMATE**

Référence	Capacité maxi.	Hauteur (mm) mini. / maxi.	Longueur mm	Largeur sans roues (mm)	Largeur avec roues (mm)	kg	Prix € H.T.
161.0367	2 t	80 - 490	685	250	344	33,5	237,00
163.0368	3 t	100 - 520	720	285	380	41	309,00

Tampon caoutchouc :
Ø 110 mm



Lot d'un cric extra-bas acier **ULTIMATE 2 t** + Chandelles 2 t

3 pcs.

Hauteur de levage :
280 - 420 mm

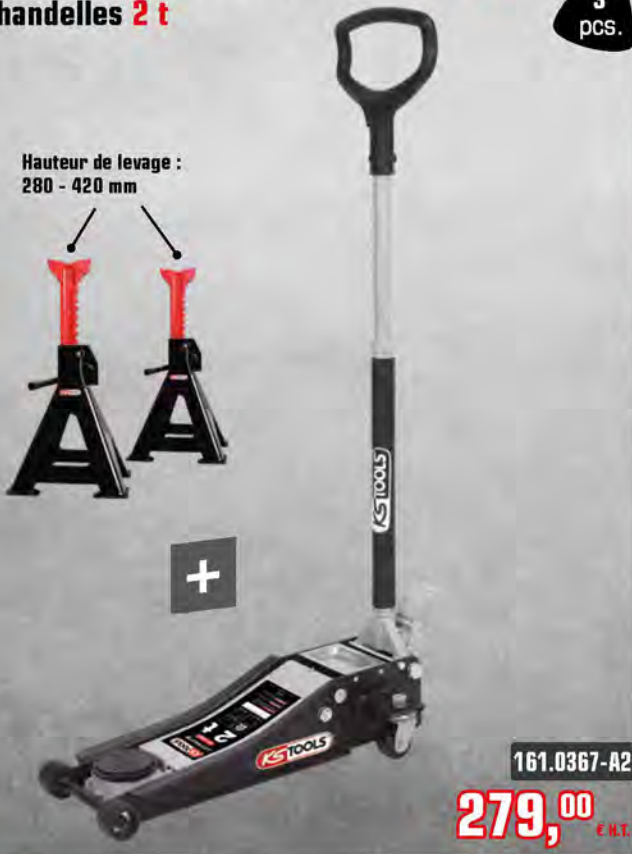

Cric 2 t avec doubles roues avant

Doubles roues avant pour une meilleure maniabilité sur sols irréguliers et ponts



161.0372

Référence	Hauteur (mm) mini. / maxi.	Longueur mm	Largeur sans roues (mm)	Largeur avec roues (mm)	kg	Prix € H.T.
161.0372	80 - 490	750	250	344	33,8	258,00

Cric hydraulique extra-bas 2 t

**BI-MATIÈRE
ALUMINIUM 65 %
ET ACIER 35 %**

- Longueur : 705 mm
- Largeur (sans/avec) roues : 245 / 335 mm
- Poids : 26,5 kg



Tampon caoutchouc :
Ø 135 mm



161.0365

347,00 € H.T.

Crics bouteilles hydrauliques

- Soupape de surcharge
- Levier démontable
- Rallonge de levier (uniquement pour les crics de 2 à 20 t)



2 À 50 t



Référence	Charge utile maxi. t	Hauteur de levage mini. mm	Hauteur de levage maxi. mm	kg	Prix € H.T.
160.0350	2	181,0	345,0	2,00	29,90
160.0351	3	194,0	372,0	2,80	41,40
160.0352	5	216,0	413,0	3,70	50,70
160.0354	10	230,0	460,0	4,80	62,20
160.0356	15	230,0	460,0	7,46	67,90
160.0358	20	242,0	452,0	8,80	93,90
160.0259	32	242,0	420,0	17,80	189,00
160.0360	50	300,0	480,0	25,80	258,00

Jeux de chandelles à crémaillère

- Réglage en hauteur par système à crémaillère
- Livrées par paire
- Poignées de transport

ACIER



Référence	Charge utile maxi. t	Hauteur mini. mm	Hauteur maxi. mm	kg	Prix € H.T.
160.0370	3	295,0	425,0	6,40	49,90
160.0371	6	400,0	605,0	14,00	88,90
160.0372	10	455,0	705,0	28,00	189,00

Équilibreur de charge avec crochets

- Réglage de balance par manivelle
- 4 chaînes de soutien incluses

680 KG

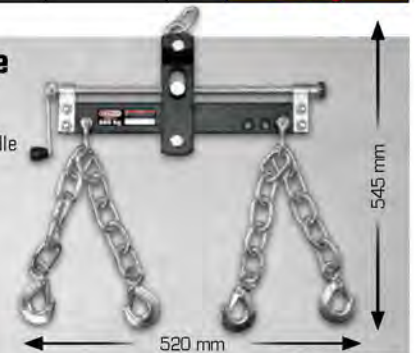

160.0019

93,30 € H.T.

Grue mobile pliante 1 t

- Commande de descente type "homme mort"
- Soupape de surcharge
- Conforme à la norme 2006/42/EC
- Charge maximale : 1000 kg
- Charge maxi. flèche déployée : 250 kg

1 t



Flèche 4 positions
 1 = 1000 kg
 2 = 750 kg
 3 = 500 kg
 4 = 250 kg

Crochet de sécurité

PRATICITÉ :
6 roues grand diamètre
pour une stabilité
et une maniabilité optimale,
même pliée !

DONNÉES TECHNIQUES



Référence	kg	Prix € H.T.
161.0020	65,00	399,00

PRIX EN BAISSÉ

LES SERVANTES KS Tools

GARANTIE 5 ANS

Servantes **RACING**

- Plan de travail ABS avec règle graduée de 50 cm
- Glissières à roulements à billes
- Perforations normalisées pour fixation d'accessoires



PLAN DE TRAVAIL EN ABS AVEC POIGNÉES DE TRANSPORT



PORTE-FLACONS AMOVIBLE



5 Tiroirs



6 Tiroirs



7 Tiroirs

Référence	Tiroirs	kg	Prix € H.T.	Éco-part. H.T.	Montant total H.T.
855.0005	5	46,8	414,00	1,72 €	415,72 €
855.0006	6	47,0	445,00	1,80 €	446,80 €
855.0007	7	47,6	466,00	1,96 €	467,96 €

DONNÉES TECHNIQUES

Charge maxi : 350 kg
Charge maxi. par tiroir : 30 kg



SERRURE LATÉRALE

DONNÉES TECHNIQUES



Servante 7 tiroirs **by one**

- Glissières à roulement à billes
- Ouverture totale et individuelle des tiroirs
- Perforations normalisées pour fixation d'accessoires



PLAN DE TRAVAIL EN PP



SYSTÈME ANTI-BASCULEMENT



OUVERTURE INDIVIDUELLE ET TOTALE DES TIROIRS



SERRURE LATÉRALE

4 ROUES ROBUSTES Ø125 mm DONT 2 DIRECTIONNELLES AVEC FREIN

DONNÉES TECHNIQUES



DONNÉES TECHNIQUES

Charge maxi. : 500 kg
Charge maxi. par tiroir : 45 kg

823.0007

619,00 € H.T.

Servantes **ULTIMATE**

- Tapis mousse dans chaque tiroir
- Construction et stabilité renforcées grâce aux doubles cornières dans les 4 angles
- 4 roues robustes Ø 125 mm dont 2 directionnelles avec frein
- Glissières à roulements à billes
- Perforations normalisées pour fixation d'accessoires

DONNÉES TECHNIQUES

Charge maxi. admissible en statique	850 kg
Charge maxi. des tiroirs	45 kg

5 Tiroirs

Poids de la servante à vide : 64 kg

	816.0005
	809.0005
Prix € H.T.	725,00
Eco-part H.T.	2,56 €
Montant total H.T.	727,56 €



7 Tiroirs

Poids de la servante à vide : 67 kg

	816.0007
	809.0007
	803.0007
	804.0007
	814.0007
	817.0007
	819.0007
Prix € H.T.	775,00
Eco-part H.T.	2,68 €
Montant total H.T.	777,68 €



PLAN DE TRAVAIL EN INOX AVEC REBORDS LATÉRAUX



SYSTÈME ANTI-BASCULEMENT



OUVERTURE INDIVIDUELLE ET TOTALE DES TIROIRS



SERRURE LATÉRALE



RANGEMENT POUR OUTILS ET PETITES PIÈCES

9 Tiroirs

Poids de la servante à vide : 68 kg

	816.0009
	809.0009
Prix € H.T.	849,00
Eco-part H.T.	2,72 €
Montant total H.T.	851,72 €



DONNÉES TECHNIQUES



Servante XL noire 7 tiroirs

ULTIMATE

- Tapis mousse dans chaque tiroir
- Ouverture totale et individuelle des tiroirs
- Perforations normalisées pour fixation d'accessoires
- Tiroirs montés sur glissières à roulement à billes
- Système de fermeture centralisée par serrure latérale
- 4 roues robustes Ø 125 mm dont 2 directionnelles avec frein
- Dimensions utiles des tiroirs :
5 x H 55 x L 930 x P 400 mm
2 x H 135 x L 930 x P 400 mm



PRIX MAINTENU

DONNÉES TECHNIQUES	
Poids	85,50 kg
Charge maxi	850 kg
Charge maxi. par tiroir	45 kg

825.0007
1089,00 € H.T.

Servante XL noire 13 tiroirs et 6 roues

ULTIMATE

- Ouverture totale et individuelle des tiroirs
- Tapis mousse dans chaque tiroir
- Tiroirs montés sur glissières à roulement à billes
- Système de fermeture centralisée par serrure
- Perforations normalisées pour fixation d'accessoires
- 6 roues robustes Ø 150 mm dont 4 directionnelles avec frein
- Dimensions utiles tiroirs :
10 x H 55 x L 565 x P 400 mm
2 x H 135 x L 565 x P 400 mm
1 x H 270 x L 565 x P 400 mm



DONNÉES TECHNIQUES	
Poids	144,00 kg
Charge maxi	1000 kg
Charge maxi. par tiroir	45 kg

816.0013
1599,00 € H.T.

Coffre à outils 4 tiroirs avec compartiment supérieur

- Coffre supérieur avec fonction de verrouillage des tiroirs
- Système de fermeture centralisé par serrure
- 2 poignées
- Perforations normalisées pour fixation d'accessoires
- Charge maximale par tiroir : 40-45 kg

COMPATIBLE AVEC LES MODULES D'OUTILS POUR SERVANTE

ROUES EN OPTION



PRIX EN BAISSÉ

DONNÉES TECHNIQUES	
Charge maxi. par tiroir	40 kg
Charge maxi	200 kg
Poids	39,80 kg

891.0004
445,00 € H.T.

Chariot d'atelier ouvert en PVC

- Ecartement entre les plateaux : 30 cm
- 4 roues directionnelles Ø 100 mm dont 2 directionnelles avec frein
- Sans vis - facilement assemblable



PRIX MAINTENU

DONNÉES TECHNIQUES	
Charge maxi. par plateau	40 kg
Charge maxi	200 kg
Poids	39,80 kg

890.0020
269,00 € H.T.

Etabli mobile 14 tiroirs

ULTIMATE

- Ouverture totale et individuelle des tiroirs
- Tiroirs montés sur glissières à roulement à billes
- Système de fermeture centralisée par serrure
- 4 roues robustes Ø 150 mm dont 2 directionnelles avec frein

Ballon de football

+ OFFERT

100077



ROUES RENFORCÉES

éco-part.
21,84 € H.T.
montant total
2710,84 € H.T.

809.0014

2697,00 € H.T.

DONNÉES TECHNIQUES

Poids :	168,00 kg
Charge maxi :	1000 kg
Charge maxi. par tiroir :	45 kg

Servante 13 tiroirs

ULTIMATE

- Plan de travail en mousse
- Tapis mousse dans chaque tiroir
- Tiroirs montés sur glissières à roulement à billes
- Système de fermeture centralisée par serrure
- Ouverture totale et individuelle des tiroirs
- 4 roues robustes Ø 125 mm dont 2 directionnelles avec frein
- Dimensions utiles tiroirs : 1 x H 110 x L 930 x P 400 mm ; 5 x H 55 x L 565 x P 400 mm ; 1 x H 135 x L 565 x P 400 mm ; 5 x H 55 x L 295 x P 400 mm ; 1 x H 135 x L 295 x P 400 mm

Ballon de football

+ OFFERT

100077

SYSTÈME ANTI-BASCULEMENT



DONNÉES TECHNIQUES

Poids :	106,00 kg
Charge maxi :	1000 kg
Charge maxi. par tiroir :	45 kg

809.0013

1347,00 € H.T.

éco-part.
4,48 € H.T.
montant total
1351,48 € H.T.

Coffre 8 tiroirs

ULTIMATE

- Système de fermeture centralisée par serrure
- Perforations normalisées pour fixation d'accessoires
- Tiroirs montés sur glissières à roulement à billes
- Dimensions utiles des tiroirs : 4 x H 55 x L 565 x P 400 mm ; 4 x H 55 x L 295 x P 400 mm



Se pose sur la servante ULTIMATE 13 tiroirs 809.0013 (après démontage du plateau)

DONNÉES TECHNIQUES

Poids :	56,00 kg
Charge maxi. par tiroir :	45 kg

809.0008

669,00 € H.T.

éco-part.
2,28 € H.T.
montant total
671,28 € H.T.

NOS SERVANTES ÉQUIPÉES

1 ballon de football OFFERT pour l'achat d'une servante RACING équipée !

100077



5 tiroirs



Panneau perforé
Support
Roues Ø 125 mm

7 tiroirs



- Douilles et accessoires :
 - 1/4" 10 à 24 mm
- Embouts de vissage
 - 8 à 19 mm
- Clés mâles
 - 4 - 5,5 - 6,5 - 8 mm
 - PH1 - PH2
- Tournevis :
 - 4 - 5,5 - 6,5 - 8 mm
 - PH1 - PH2
- Pincès, rallonges, cardan, marteau

84 pcs.

éq-part. 172 € H.T.
montant total 658,72 € H.T.

855.5084

658,00 € H.T.



- Douilles et accessoires :
 - 1/4" 4 à 14 mm
 - E4 à E8
 - 3/8" E10 à E14
 - 1/2" 10 à 34 mm
 - E16 à E20
- Embouts de vissage :
 - 8 à 19 mm
- Clés mâles
 - 2 à 10 mm
- Tournevis :
 - 4 à 8 mm
 - PH1 - PH2
- Martellerie, pincès et cutter

184 pcs.

éq-part. 178 € H.T.
montant total 817,72 € H.T.

855.5184

817,00 € H.T.

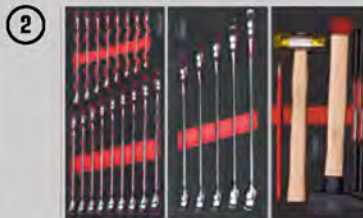

187 pcs.

PRIX MAINTENU

éq-part. 136 € H.T.
montant total 1499,96 € H.T.

855.7186

1499,00 € H.T.

Servante XL 7 tiroirs équipée de 562 outils **ULTIMATE**

NOUVEAUTÉ

Comme dirait un entraîneur de foot, on vous a aligné le 11 parfait dans cette servante !



Francis, Responsable de secteur Sud-Ouest



SYSTÈME ANTI-BASCULEMENT

DÉTAILS DE LA COMPO



Ballon de football



100077



CEEE 0,04 € H.T.
Éco-part. 3,42 € H.T.
montant total 4032,46 € H.T.

825.7562

3999,00 € N.T.

COMPOSITIONS D'OUTILS

COMPATIBLES AVEC LES TIROIRS DE NOS

SERVANTES

ÉTABLIS

GAMME **S R M**

3 tiroirs

- Douilles et accessoires :
 - 1/4" 4 à 14 mm
 - 1/2" 10 à 32 mm
 - 6 à 32 mm
- Pincettes
- Tournevis :
 - 3,5 à 8 mm
 - PH1 à PH3
 - PZ1 à PZ3
- Clés mâles :
 - 2 à 10 mm
 - T10 à T50



158
pcs.

**PRIX
EN BAISSÉ**

714.0158

699,00 € H.T.

4 tiroirs

- Douilles et accessoires :
 - 1/4" 4 à 14 mm
 - 1/2" 10 à 32 mm
 - 6 à 32 mm
- Tournevis :
 - 3,5 à 8 mm
 - PH1 - PH2 - PH3
 - PZ1 - PZ2 - PZ3
- Clés mâles :
 - 2 - 10 mm
 - T10 - T50
- Pincettes
- Martellerie et outils de frappe
- Clés à pipe débouchées 8 - 27 mm

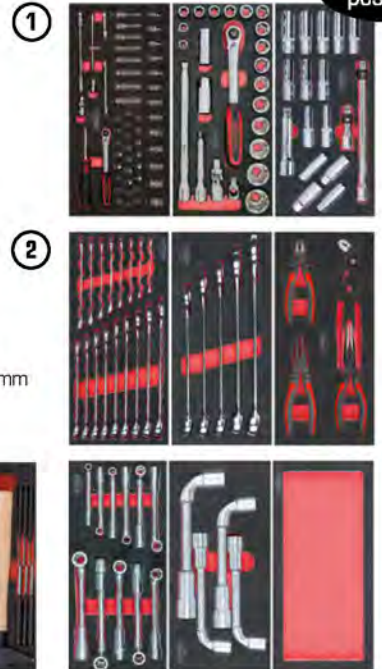

173
pcs.

**PRIX
EN BAISSÉ**

714.0173

889,00 € H.T.

5 tiroirs

- Douilles et accessoires :
 - 1/4" 4 à 14 mm
 - 3/8" 10 à 19 mm
 - 1/2" 10 à 34 mm
 - 6 à 32 mm
- Tournevis :
 - 3,5 à 8 mm
 - PH1 - PH2 - PH3
 - PZ1 - PZ2 - PZ3
 - T10 - T40
- Clés mâles :
 - 2 - 10 mm
 - T10 - T50
- Martellerie et outils de frappe
- Pincettes et pincettes à circlips



384
pcs.

**PRIX
MAINTENU**

714.0380

1169,00 € H.T.

COMPLÉTEZ VOS TIROIRS AVEC NOS COMPOSITIONS D'OUTILS

Découpe laser à la forme de l'outil

Module résistant aux hydrocarbures

Taille des outils gravées dans la mousse



FLEXIBLE À VOLONTÉ



SYSTÈME MODULAIRE



Module de douilles et accessoires ULTIMATE

175 pcs.

• Douilles, embouts et accessoires :

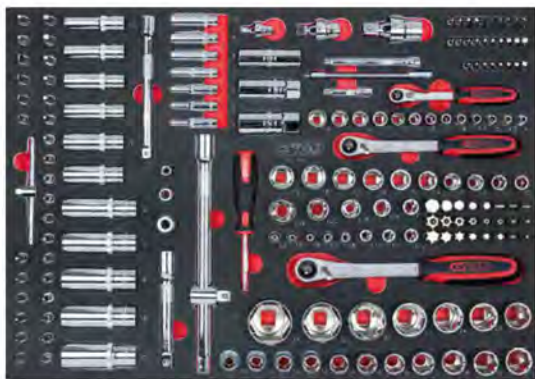

711.1011

321,00 € H.T.

Module de douilles et accessoires ULTIMATE

1/3

1/2"

24 pcs.

- Douilles bougies 16 - 21 mm
- Douilles 6 pans 10 - 32 mm
- Cardan
- Rallonges 125 - 250 mm
- Augmentateur 3/8" - 1/2"



713.1024

122,00 € H.T.

Module de douilles et accessoires ULTIMATE

1/3

1/4"

54 pcs.

- Douilles 6 pans 4 - 14 mm
- Embouts :



713.1020

98,70 € H.T.

Module de vissage

- Tournevis :
 - ⊖ 3,5 - 5,5 - 8 mm
 - ⊕ PH1 - PH2 - PH3
 - ⊗ PZ1 - PZ2 - PZ3
- Tom pouce :
 - ⊖ 6,5 mm
 - ⊕ PH2
 - ⊗ PZ2
- Clés mâles :
 - 2 - 10 mm
 - ⊗ T10 - T50



28
pcs.

2/3

712.5028

124,50 € H.T.

Module de clés mixtes ULTIMATE

- 24 à 32 mm



1/3

5
pcs.

713.2015

87,30 € H.T.

Module de clés mixtes ULTIMATE

- 6 à 22 mm

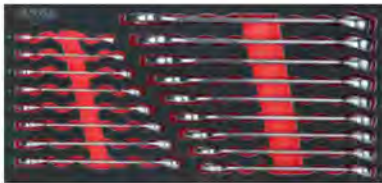

1/3

17
pcs.

713.2017

124,50 € H.T.

Module de clés mixtes à cliquet réversible GEARplus®

- 8 à 19 mm
- Adaptateurs 1/4" - 3/8" - 1/2"



1/3

16
pcs.

713.2027

253,00 € H.T.

Module clés à pipe débouchées

- 8 à 19 mm



1/3

11
pcs.

713.2011

134,00 € H.T.

Module clés à pipe débouchées

- 21 à 27 mm

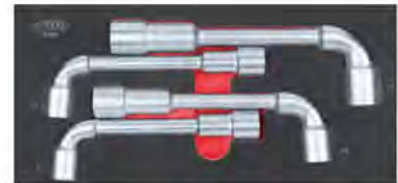

1/3

4
pcs.

713.4004

105,50 € H.T.

Module d'outils de coupe

- Tenaille 220 mm
- Grattoirs
- Cutter
- Scie
- Ciseaux dénude-câbles



8
pcs.

2/3

712.9009

127,50 € H.T.

Module de limes demi-douces

- Lime ronde
- Lime demi-ronde
- Lime triangulaire
- Lime plate



1/3

4
pcs.

713.3004

52,50 € H.T.

Module d'outils de mesure



7 pcs.

- Calibre à coulisse digital
- Mètre 5 m
- Régllet
- Pointe à tracer
- Jauge à filetage
- Jauge d'épaisseur
- Aimant télescopique



CECF
0,04 € H.T
montant total
111,10 € H.T

713.8007

111,10 € H.T.

Module d'outils de frappe



9 pcs.

- Maillet à embouts interchangeable
- Marteau manche tri-matière
- Burin 26 x 250 mm
- Chasse-goupilles 3 à 10 mm



713.1102

83,80 € H.T.

Module de pinces



4 pcs.

- Pince coupante
- Pince universelle
- Pince à bec demi-rond droit
- Pince multiprises



713.4014

99,60 € H.T.

Module de pinces à Circlips®



6 pcs.

- Pinces à Circlips® extérieur et intérieur coudées 90°, Ø19-60 mm
- Pinces à Circlips® extérieur droites, Ø10-25 et 19-60 mm
- Pinces à Circlips® intérieur droites 130 et 160 mm



713.5006

112,00 € H.T.

Module de pinces isolées 1000V



4 pcs.

- Pince universelle
- Pince à bec demi-rond
- Pince coupante diagonale
- Pince multiprises



713.7004

125,50 € H.T.

Module de tournevis isolés 1000V Fente - PHILLIPS®



7 pcs.

- Tournevis :
 ⊖ 2,5 - 3 - 3,5 - 4 mm
 ⊕ PH1 - PH2 - PH3



713.6015

60,10 € H.T.

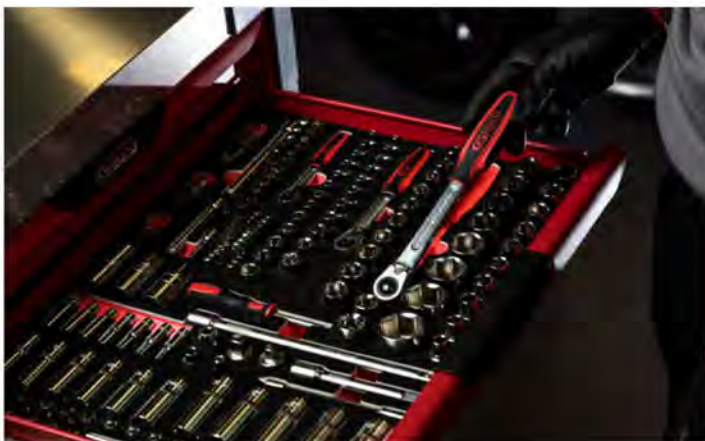

Marteaux rivoirs

- Extrémités polies et angles arrondis
- Emmanchement sécurité avec résine

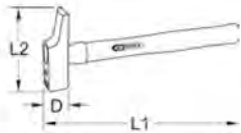

**MANCHE
HICKORY**

Référence	g	D mm	Prix € H.T.
142.1030	250	25,0	9,85
142.1050	400	32,0	11,30
142.1060	600	35,0	13,50
142.1080	800	40,0	15,80
142.1100	1000	42,0	18,20
142.1150	1500	50,0	20,20
142.1200	2000	55,0	28,70
142.1250	2500	60,0	30,20

Marteaux rivoirs

- Extrémités polies et angles arrondis
- Emmanchement sécurité avec résine

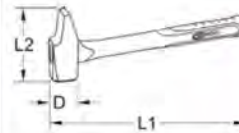

**MANCHE EN FIBRE
TRI-MATIÈRE**

Référence	g	D mm	Prix € H.T.
142.1031	250	25,0	11,70
142.1051	400	32,0	13,30
142.1071	630	35,0	15,60
142.1081	800	40,0	18,90
142.1101	1000	42,0	20,60
142.1151	1500	50,0	23,50
142.1201	2000	55,0	31,40
142.1251	2500	60,0	33,00

Maillets à embouts interchangeables

- Manche en frêne
- Extrémités polies et angles arrondis
- Emmanchement sécurité avec coin métal



**EMBOUS
PLASTIQUES**

**EMBOUS
NYLONS**

**PRIX
EN BAISSÉ**

Référence		g	D mm	Jeu d'embouts interchangeables	Prix € H.T.
140.5201	A	200	28	140.5225	8,90
140.5202		340	35	140.5227	10,00
140.5211	B	200	28	140.5216	7,10
140.5212		340	35	140.5217	9,00

Masses couple

- Extrémités polies et angles arrondis
- Emmanchement conique

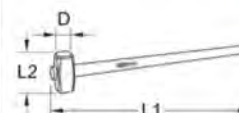

Référence		g	D mm	Prix € H.T.
142.6401	A	4000	64,0	35,80
142.6501		5000	70,0	40,10
142.6400	B	4000	64,0	35,70
142.6500		5000	70,0	42,50

Massettes

- Extrémités polies et angles arrondis
- Emmanchement sécurité avec coin métal et résine

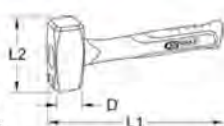

Référence	g	D mm	Prix € H.T.
142.5100	1000	40,0	14,50
142.5125	1250	43,0	11,40
142.5150	1500	45,0	18,90

MANCHE EN FRÈNE

Massettes

- Manche robuste en fibre tri-matière
- Extrémités polies et angles arrondis
- Emmanchement sécurité avec résine

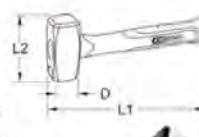

Référence	g	D mm	Prix € H.T.
142.5101	1000	40,0	16,80
142.5126	1250	43,0	19,00
142.5151	1500	45,0	21,50

Marteau de coffreur

- Manche robuste en fibre tri-matière
- Extrémités polies et angles arrondis
- Emmanchement sécurité avec résine



142.2010

17,60 € H.T.

Marteau à piquer les soudures

- Extrémités polies et angles arrondis
- Emmanchement sécurité avec coin métal et résine
- Manche en bois



140.2177

10,50 € H.T.

Marteau à garnir

- Emmanchement sécurité avec coin métal et résine



MANCHE EN FRÈNE

Référence	Manche de remplacement	☐	Prix € H.T.
140.4003	140.5304	140.5404	26,50

Boîtes de 12 crayons

- Forme ovale plate



Référence	Type	Mine	Prix € H.T.
300.0070	Charpentier	HB	10,10
300.0071	Maçon	B	10,10
300.0072	Surface humide	HB	19,80



Jeu de chasse-goupilles à poignée bi-matière

- Livrés dans une boîte
- Chrome Vanadium



FABRIQUÉ EN FRANCE

5 pcs.

156.0221

45,40 € H.T.

DONNÉES TECHNIQUES	
Diamètre :	3 - 4 - 5 - 6 - 8
Poids :	520 g

Jeu de chasse-goupilles

- Corps octogonal
- Chrome Vanadium



FABRIQUÉ EN FRANCE

6 pcs.

156.0200

35,80 € H.T.

DONNÉES TECHNIQUES	
Diamètre :	3 - 4 - 5 - 6 - 8 - 10 mm
Poids :	580 g

Monture de scie bi-matière

- 1 lame HSS bi-métal 10 dents incluse



907.2112

35,20 € N.T.

Monture de scie métallique

- Chargeur de lames de rechange
- 1 lame HSS bi-métal 10 dents incluse

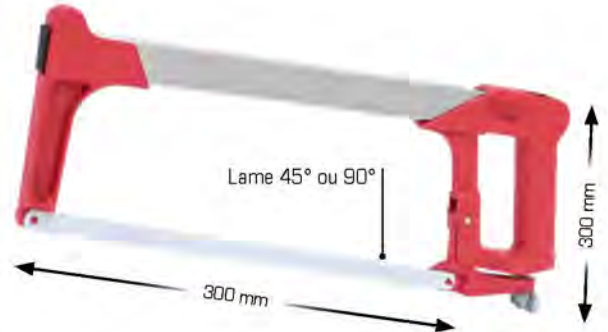

907.2100

21,10 € N.T.

Mini scie

- Fonction scie sauteuse
- Livrée avec une lame HSS bi-métal 8 TPI



907.2125

10,40 € N.T.

Scie à fil

760 mm

- Idéale pour la découpe de tubes ABS, PVC, CPVC
- Avec bagues métalliques des deux côtés pour une bonne prise en main
- Fil tressé



SCIE AUSSI
LE BOIS



123.0005

6,65 € N.T.

Lames de scie à main, bi-métal

- Flexibles
- Denture alternée
- Paquet de 10 pièces



Référence	TPI	D mm	B mm	L2 mm	L3 mm
129.6620/10	10	0,62	12,5	300,0	2,4
129.6620/12	12	0,62	12,5	300,0	3,2
129.6620/8	8	0,62	12,5	300,0	1,8

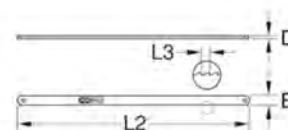

15,70 € N.T.

Coffrets de scies cloches

- Charnières haute résistance
- HSS bi-métal



Idéal pour les métaux d'une dureté jusqu'à 700 N/mm², plâtre bois compressé

Référence	Nb de pièces	Cloches (Ø en mm)	g	Prix € H.T.
129.5550	8	22 - 29 - 35 - 44 - 51 - 68	1400	74, ⁹⁰
129.5545	12	19 - 22 - 29 - 35 - 38 - 44 - 51 - 57 - 65 - 67	2350	98, ⁷⁰



Coffrets de forets

- Selon DIN 338 Type N
- Pour acier et alliage d'une dureté jusqu'à 900 N/mm².



Forets HSS-G meulés

Référence		Nb de pièces	Conditions d'utilisation	Angle de pointe	Matériau	Forets	Prix € H.T.
330.2610	A	19	Pour dureté jusqu'à 900 N/mm ²	118°	Acier	1-10 mm	33, ⁸⁰
330.2613	B	25	Pour dureté jusqu'à 900 N/mm ²	118°	Acier	1-13 mm	81, ⁴⁰

Forets HSS-CO

Référence		Nb de pièces	Conditions d'utilisation	Angle de pointe	Matériau	Forets	Prix € H.T.
330.3610	C	19	Pour dureté jusqu'à 1100 N/mm ²	130°	Alliage de Cobalt	1-10 mm	52, ⁴⁰
330.3613	D	25	Pour dureté jusqu'à 1100 N/mm ²	130°	Alliage de Cobalt	1-13 mm	87, ⁰⁰



Coffret de forets HSS laminés

- 1 - 13 mm
- Angle de pointe 118°
- Pour acier et alliage d'une dureté jusqu'à 900 N/mm².



25 pcs.

PRIX EN BAISSÉ

330.1613

23,⁰⁰ € H.T.

Coffret de forets étagés HSS

- Pour épaisseur jusqu'à 3 mm
- 4-12mm / 4-20mm / 4-30mm



3 pcs.

330.2210

105,⁵⁰ € H.T.

Coffrets de tarauds et filières



PRIX EN BAISSÉ



Référence	Nb de pièces	Filetage	g	Prix € H.T.
331.0632	32	M3 - M4 - M5 - M6 M8 - M10 - M12	1320	128, ⁰⁰
331.0654	54	M3 - M4 - M5 - M6 - M8 - M10 M12 - M14 - M15 - M18 - M20	8300	369, ⁰⁰

Coffret de tarauds HSS en 3 passes

- Selon DIN 352 et ISO 2/6H
- Ebaucheur, intermédiaire et finisseur
- M3 - M4 - M5 - M6 - M8 - M10 - M12

Idéal pour métaux purs jusqu'à 800 N/mm².



21 pcs.

336.0621

79,⁰⁰ € H.T.

Jeu de grattoirs à lame inox

- 25 x 1,2 mm / 25 x 2,5 mm
- 32 x 1,2 mm / 32 x 2,5 mm



4
pcs.

907.2210

37,50 € H.T.

Coffret de grattoirs et cutters

- Différentes lames adaptées à tout type de travail
- Changement de lame simple par mandrin



27
pcs.

907.2200

33,50 € H.T.

Jeu de limes emmanchées

- HRC 63 - 67
- Limes demi-douces
- Longueur 200 mm
- Chrome Vanadium
- Pochette de rangement avec trous d'accroche



5
pcs.

140.3000

33,30 € H.T.

Grattoir à lame rétractable

- Lame rétractable facilement interchangeable
- Corps bi-matière



EN OPTION

5 Lames
de rechange

911.8127

2,90 € H.T.

907.2242

5,25 € H.T.

Jeu de 12 limes aiguilles

- 2 x plate / 4 x ronde / 1 x triangulaire / 1 x extra-fine / 1 x carrée / 1 x couteau / 1 x demi-ronde / 1 x ovale
- Longueur 145 mm



12
pcs.

140.3050

9,70 € H.T.

Jeu de cisailles à tôles

- Ouverture automatique
- Arrêt de verrouillage
- Poignées bi-matières
- Coupe des tôles en acier jusqu'à 1,2 mm d'épaisseur
- Coupe de l'acier inoxydable jusqu'à 0,7 mm d'épaisseur



3
pcs.

118.0050

60,30 € H.T.

Carde à limes

- Pour nettoyer les surfaces striées et dentures de limes
- Surface de brossage 110 x 38 mm

250 mm



PRIX
EN BAISSÉ

161.0001

4,50 € H.T.

Ciseau droit

- Ouverture automatique
- Arrêt de verrouillage

145 mm



118.0075

11,30 € H.T.

Ciseau universel

- Lames en acier inoxydable



220 mm

118.0067

13,40 € H.T.

Les couteaux de poche KS Tools



Référence	Lame	L. lame	L. totale	g	Prix € H.T.
907.2116	Acier inoxydable 2,8±0,1 mm HRC 52-54	68 mm	165 mm	110	19,80
907.2117		86 mm	206 mm	150	21,20
907.2118		86 mm	206 mm	140	25,20
907.2119		54 mm	172 mm	900	22,50



Design haut de gamme

Manche en micarta

Manche aluminium

Coupe-ceintures

Brise-vitre

Tout INOX

Système de verrouillage de la lame pour une sécurité garantie

Facile à transporter grâce à un clip d'attache ceinture intégré

Livré avec son étui et en boîte cadeau

* Disponible jusqu'à épuisement des stocks.

Référence	L. lame	L. totale	Matière	g	Prix € H.T.
907.2121	73 mm	180 mm	Acier inoxydable	130	43,20

Cutter professionnel

- Lame trapézoïdale de 0,5 mm
- Trou d'accrochage



FONCTION COUPE-FIL

907.2145
10,70 € H.T.

Cutter de sécurité

- Fonction coupe-fil
- Corps en aluminium
- Lames trapézoïdales



Lames trapézoïdales



10 PCS.
907.2206
2,25 € H.T.

907.2142
8,50 € H.T.

Lames sécables pour cutters universels

- Etui en plastique



Référence	Pour cutter	Qté	Prix € H.T.
907.2168	907.2120	10	1,85
907.2166	907.2135	10	2,10
907.2176	907.2175	6	2,60
907.2159	907.2180	10	3,65

Cutters universels à lame sécable

- Corps bi-matière
- Forme ergonomique



design breveté
KS TOOLS

Référence	Largueur lame	Magasin	Prix € H.T.
907.2120	9 mm	-	2,00
907.2135	18 mm	-	2,70
907.2175	18 mm	6 lames	4,85
907.2180	25 mm	6 lames	4,95

Cutter de sécurité

- Largueur de lame 18 mm
- Longueur 180 mm
- Molette de blocage de lame
- Trou d'accrochage



Référence	Prix € H.T.	
907.2141	907.2166	11,70

Cutter léger à lame sécable

- Largueur de lame 9 mm
- Longueur 130 mm
- Clip d'attache pour poche ou ceinture



Référence	Prix € H.T.	
907.2167	907.2168	2,65

Jeux de pinces **ERGOTORQUE**

- Dureté HRC 58 ± 3
- Poignées bi-matières
- Chrome Vanadium



3
pcs.

115.1010

57,00 € H.T.



4
pcs.

115.1004

62,40 € H.T.

Pinces coupantes **ERGOTORQUE**

- Poignée bi-matière



Référence	L mm	Prix € H.T.
115.1011	130,0	15,40
115.1012	160,0	15,60
115.1013	180,0	16,70



Pinces à bec demi-rond **ERGOTORQUE**

- Dureté HRC 58 ± 3
- Mâchoires dentées avec partie coupante
- Poignées bi-matières



Référence	L mm	Prix € H.T.
115.1023	165,0	15,60
115.1024	200,0	16,80

Pinces coupantes diagonales **ULTIMATE**

- HRC 61 ± 3
- Poignées bi-matières

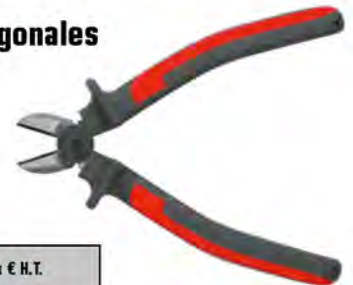

Référence	L mm	Prix € H.T.
922.8011	130,0	19,80
922.8012	165,0	20,80
922.8013	180,0	22,20

**OUVERTURE
AUTOMATIQUE**

Pinces universelles **ERGOTORQUE**

- Dureté HRC 58 ± 3
- Mâchoires dentées avec partie coupante
- Poignées bi-matières



Référence	L mm	Prix € H.T.
115.1020	165,0	14,40
115.1021	180,0	14,70
115.1022	200,0	17,20

Pinces à bec demi-rond coudé **ERGOTORQUE**

- Dureté HRC 58 ± 3
- Mâchoires dentées avec partie coupante
- Bec coudé à 45°
- Poignées bi-matières



Référence	L mm	Prix € H.T.
115.1018	165,0	16,80
115.1019	210,0	18,80

Pinces multiprises à verrouillage

- Réglage précis par bouton sur crémaillère
- Protection anti pincement
- Mâchoires à double denture
- Poignées gainées



Unité

Référence	Ø pouces	L mm	g	Prix € H.T.
115.2011	7"	175	160	11,70
115.2010	10"	240	360	12,60
115.2012	12"	300	560	16,90
115.2016	16"	415	1130	40,30

Jeux

Référence	Composition	Prix € H.T.
115.8501	10" + 12"	71,60
115.8531	10" + 12" + 16"	83,50

Pince multiprises à poignée bi-matière



115.2003

20,60 € H.T.

Pince multiprises, 0-36 mm

- Mors dentés
- Crémaillère à 7 positions



115.2001

13,90 € H.T.

Pince multiprises, 0-45 mm

- Mors dentés
- Crémaillère à 5 positions



115.7000

12,80 € H.T.

Jeu de pinces à Circlips® intérieurs et extérieurs

- 2 pinces droites et 2 pinces coudées à 90°

4 pcs.



550.2375

63,40 € H.T.

Pinces à Circlips® extérieurs - coudées

- Têtes coudées à 90°
- Poignées gainées de plastique



Référence	Ø mm	L mm	Prix € H.T.
500.1025	10-25	130,0	15,00
500.1026	19-60	160,0	16,70
500.1027	40-100	230,0	24,50

Pinces à Circlips® extérieurs - droites

- Poignées gainées de plastique



Référence	Ø mm	L mm	Prix € H.T.
500.1028	10-25	130,0	17,10
500.1029	19-60	160,0	16,70
500.1030	40-100	230,0	26,30

Pinces à Circlips® intérieurs - droites

- Poignées gainées de plastique



Référence	Ø mm	L mm	Prix € H.T.
500.1034	12-25	130,0	16,20
500.1035	19-60	160,0	16,70
500.1036	40-100	230,0	26,30

Assortiments de Circlips®

Référence			Nb pièces	Ø mm	Prix € H.T.
970.0310	A	extérieur, intérieur	225	6 - 32 / 11 - 20	15,90
970.0100	B	extérieur	300	3 - 32	11,80
970.0090	C	intérieur	180	3 - 32	10,50
970.0110	D	type E	300	1,5 - 22	13,20



Pinces étaux à crémaillère

- Ouverture/fermeture facile
- Mâchoires dentées

FABRIQUÉ EN
FRANCE



Référence		L mm	Capacité mm	g	Prix € H.T.
115.1036	A	220,0	0-55	670	57,20
115.1037	B	250,0	0-85	800	55,50
115.1038	C	250,0	0-85	800	62,20
115.1137	D	270,0	0-130	840	96,20
115.1139	E	270,0	0-100	800	72,60

Pince étau - mâchoire large

- Ouverture/fermeture facile
- Mâchoires dentées

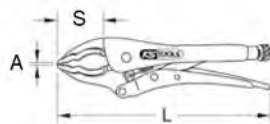

Référence	A mm	S mm	L mm	g	Prix € H.T.
115.1506	0-64	50,0	235,0	600	23,80

Pince étau 10" PRO - bec long

- Capacité : 0-85 mm
- Ressort de rappel sur le levier de déverrouillage

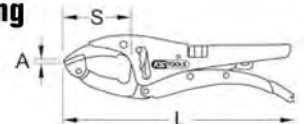

Référence	A mm	S mm	L mm	g	Prix € H.T.
115.1117	0-85	70	250,0	700	39,90

Coffret de pince à riveter à 2 bras et écrous aveugles

17 pcs.



M4 / M5 / M6 / M8 / M10

2,4 / 3,2 / 4,0 / 4,8 / 6,4 mm



150.9630

173,00 € H.T.

Assortiment d'inserts taraudés acier

150 pcs.

- 25 x M3 x 9 mm
- 25 x M4 x 11 mm
- 25 x M5 x 13 mm
- 25 x M6 x 15 mm
- 25 x M8 x 18 mm
- 25 x M10 x 21 mm



PRIX EN BAISSÉ



970.0610

17,90 € H.T.

Assortiment d'inserts taraudés aluminium

150 pcs.

- 25 x M3 x 9 mm
- 25 x M4 x 11 mm
- 25 x M5 x 13 mm
- 25 x M6 x 15 mm
- 25 x M8 x 18 mm
- 25 x M10 x 21 mm



970.0620

33,60 € H.T.

Assortiment d'inserts taraudés acier et aluminium

300 pcs.

- 25 x M3 x 9 mm
- 25 x M4 x 11 mm
- 25 x M5 x 13 mm
- 25 x M6 x 15 mm
- 25 x M8 x 18 mm
- 25 x M10 x 21 mm



970.0630

52,10 € H.T.

Pince à riveter standard

- Chargeur et clé intégrés dans la poignée

Utilisation : rivets 2,4 - 3,2 - 4,0 - 4,8 mm



270 mm

150.9510

37,30 € H.T.

Assortiment de rivets en acier

400 pcs.

- 100 x 2,4 mm
- 100 x 3,2 mm
- 100 x 4,0 mm
- 100 x 4,8 mm



970.0150

16,30 € H.T.

Niveaux rectangulaires à double semelle

- Précision de 0,5 mm par mètre
- Semelle en "V" pour s'adapter sur les tubes
- Embouts absorbants de chocs
- Semelle plane fraisée
- Aluminium



Référence	L mm	B mm	H mm	g	Prix € H.T.
204.7050	500,0	27,0	64,0	450	36,30
204.7060	600,0	27,0	64,0	550	41,00
204.7200	2000,0	27,0	64,0	1820	108,00

Niveaux rectangulaires en aluminium anodisé



- Précision de 0,5 mm par mètre
- 3 fioles en plexiglass acrylique (0° + 45° + 90°)

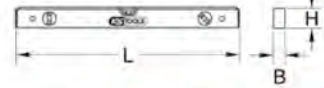

Référence	L mm	B mm	H mm	g	Prix € H.T.
204.5400	400,0	22,0	50,0	320	19,60
204.5500	500,0	22,0	50,0	390	22,80
204.5600	600,0	22,0	50,0	300	24,90
204.5800	800,0	22,0	50,0	350	28,30
204.5900	1000,0	22,0	50,0	730	34,30

Niveaux antichocs trapèzes



- 2 fioles en plexiglass acrylique (0° + 90°)
- Précision de 0,5 mm par mètre
- Semelle plane fraisée
- Fonte d'aluminium

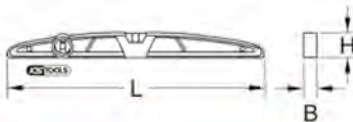

Référence	Base magnétique	L mm	B mm	H mm	g	Prix € H.T.
204.4400	✗	400,0	23,0	47,0	260	22,40
204.4500	✗	500,0	23,0	47,0	300	26,50
204.4600	✗	600,0	23,0	47,0	400	27,70
204.4800	✗	800,0	23,0	47,0	650	37,40
204.4900	✗	1000,0	23,0	47,0	800	55,70
204.6400	✓	400,0	23,0	47,0	470	37,60
204.6500	✓	500,0	23,0	47,0	600	38,90
204.6600	✓	600,0	23,0	47,0	600	47,40
204.6800	✓	800,0	23,0	47,0	1000	68,40

Réglets

- Acier inoxydable
- Classe II
- Graduation recto verso



Référence		Graduation mm	L mm	H mm	g	Prix € H.T.
300.0101	Flexible	0,5 mm	150,0	13,0	9	1,00
300.0102	Flexible	0,5 mm	200,0	13,0	11	1,35
300.0104	Flexible	0,5 mm	300,0	13,0	16	1,60
300.0110	Semi-rigide	1,0 mm	300,0	30,0	70	5,05
300.0111	Semi-rigide	1,0 mm	500,0	30,0	105	6,95
300.0112	Semi-rigide	1,0 mm	1000,0	30,0	245	14,10

Niveau rectangulaire aimanté en aluminium



- 2 fioles en plexiglass acrylique (0° + 90°)
- Précision de 0,5 mm par mètre



600 mm

204.5620

28,20 € H.T.

Équerres droites et d'onglet

- Graduation millimétrique
- Unités gravées

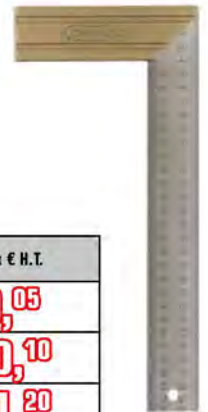

Référence	L1 mm	L2 mm	g	Prix € H.T.
300.0220	250,0	140,0	70	9,05
300.0221	300,0	148,0	250	10,10
300.0223	400,0	173,0	320	11,20

Mesure roulante à poignée, 50 m

- Ruban renforcé en fibre de verre
- Manivelle rabattable



Référence	Dimensions	g	Prix € H.T.
301.0055	50 m x 30 mm	810	31,70

Mesures roulantes

- Ruban renforcé en fibre de verre
- Bonne maniabilité grâce à la manivelle rabattable



Référence	Dimensions	g	Prix € H.T.
301.0041	20 m x 13 mm	300	12,10
301.0043	50 m x 30 mm	670	21,70

Mètres à ruban tri-matière *ULTIMATE*

- Ruban laqué jaune
- Enrouleur et arrêt automatique
- Classe II



MARQUAGE DU RUBAN RECTO/VERSO



Boîtier ABS bi-matière



302.0143

Référence	Dimensions	g	Prix € H.T.
302.0131	3 m x 16 mm	250	6,60
302.0132	5 m x 19 mm	285	9,00
302.0133	5 m x 25 mm	300	11,40
302.0143	5 m x 25 mm embout magnétique	271	12,50
302.0134	8 m x 25 mm	330	17,10
302.0136	10 m x 25 mm	360	21,20



Cher KS Tools L'OUTILLAGE À MAIN est GARANTI sans limite de temps*

Service
Après-Vente,
Bonjour!



Arnaud, Responsable SAV

Pour + d'infos



TOUS PRODUITS SONT
GARANTIS
À VIE

*Hors EPI, consommables, outils techniques et énergisés, outils de levage, servantes et mobiliers. Se référer à nos Conditions Générales de Vente en vigueur.

Calibre à coulisse digital

- Mesures en mm et en pouces
- Plage de mesure : 0 - 150 mm
- Acier inoxydable



DEEE
LUX E H T
montant total
33,94 E H T

300.0532

33,90 € N.T.

Niveau angulaire digital

- Idéal pour mesurer les angles d'inclinaison
- Bouton de remise à zéro permettant les mesures absolues et relatives
- Unité de mesure : °degré



AIMANTÉ

DONNÉES TECHNIQUES



DEEE
LUX E H T
montant total
41,61 E H T

300.0208

41,60 € N.T.

DONNÉES TECHNIQUES

Alimentation :	1 x pile AAA 1,5 V (incluse)
Plage de réglage :	4 x 90°
Précision :	+/-0,1°

Rapporteur d'angle digital

- Pivotant à 360°
- Graduation millimétrique



**VISUALISATION SIMPLE
ET RAPIDE DE L'ANGLE**

DONNÉES TECHNIQUES

Précision :	0,3°
Résolution :	0,1°
Plage de réglage :	000,0° - 999,9°
Alimentation :	pile CR 2032 3V (incluse)
Température de fonctionnement :	0°C à +50°C

DEEE
LUX E H T
montant total
48,63 E H T

300.0229

48,60 € N.T.

JEUX DE TOURNEVIS

Empreinte facilement identifiable grâce à un code couleur



Comme sur le terrain, l'identification par la couleur est super importante.

ULTIMATE

• Transmission optimale du couple de serrage

PRISE EN MAIN ERGONOMIQUE



Référence	Nb pièces	Composition	Prix € H.T.
922.6020	6	3,5 - 4,0 - 5,5 - 6,5 mm PH1 - PH2	24, ⁹⁰
922.6040	6	3,5 - 4,0 - 5,5 - 6,5 mm PZ1 - PZ2	25, ²⁰
922.6060	6	T10 - T15 - T20 - T25 - T30 - T40	34, ⁷⁰
922.6070	6	T10 - T15 - T20 - T25 - T30 - T40	37, ⁹⁰
922.6080	12	PH1 - PH2 - PH2 court PZ1 - PZ2 - PZ2 court 3,5 - 4,0 - 5,5 - 6,5 - 8 - 10 mm	60, ³⁰



Yoan, Responsable de secteur Île de France

ULTIMATE max

- Insert métallique pour une meilleure protection de la zone de frappe
- Écrou 6 pans pour assistance au desserrage avec clé à fourche
- Lame hexagonale



LAME TRAVERSANTE POUR UNE TRANSMISSION OPTIMALE DU CHOC

Référence	Nb pièces	Composition	Prix € H.T.
922.6110	6	5,5 - 6,5 - 8 mm PH1 - PH2 - PH3	46, ⁸⁰
922.6120	6	5,5 - 6,5 - 8 mm PZ1 - PZ2 - PZ3	46, ⁸⁰
922.6130	8	5,5 - 6,5 - 8 - 10 mm PH1 - PH2 PZ1 - PZ2	60, ³⁰



ULTIMATE GRIP

- Lame noire phosphatée pour une protection ultime contre l'oxydation



ACCROCHE INCOMPARABLE MÊME DANS LES EMPREINTES DE VIS ABÎMÉES



Référence	Nb pièces	Composition	Prix € H.T.
922.6440	8	3,5 - 5,5 - 6,5 - 8 mm PZ0 - PZ1 - PZ2 - PZ3	45, ⁷⁰
922.6420	8	3,5 - 5,5 - 6,5 - 8 mm PH0 - PH1 - PH2 - PH3	45, ⁷⁰

INNOVATION : TRAITEMENT DE LA POINTE À LA POUSSIÈRE DE DIAMANT !

ERGOTORQUE® BOIS

- Manche en bois de hêtre verni
- Écrou 6 pans pour assistance au désserage avec clé à fourche



FABRIQUÉ EN EUROPE



- Outils fiables, pratiques, beau rapport qualité/prix
- Poignée ergonomique en bois de hêtre vernis



Jeu de tournevis

Référence	Nb pièces	Composition	Prix € H.T.
300.1100	6	3,5 - 4,5 - 5,5 - 7 mm PH1 - PH2	31, ⁹⁰

Jeu de tournevis à lame traversante

Référence	Nb pièces	Composition	Prix € H.T.
300.1050	6	3,5 - 4,5 - 5,5 - 7 mm PH1 - PH2	37, ⁸⁰

Tournevis à cliquet à poignée révoluer

- Cliquet précis 72 dents
- Poignée double fonction (standard et revolver)
- Aimanté
- Chargeur d'embouts intégré



- PH1 - PH2
- PZ1 - PZ2
- 5,5 - 6,5 mm



7 pcs.



159.2051

22,⁷⁰ € H.T.

SERVICE CLIENTS

Du lundi au vendredi de 8h à 12h et de 13h30 à 17h30

- Saisie de commandes
- Relation client
- Devis gratuits
- Renseignements téléphoniques

Service clients
KS Tools disponible
et à votre écoute !



Adèle, Justine, Pascale et Hélène, Assistantes Commerciales Division Industrie

EMPREINTES DE VIS ET ÉCROUS ABIMÉES

LES SOLUTIONS
KS TOOLS®

Jeu de bagues d'extraction pour écrous abimés

- 8 à 19 mm
- Utilisation avec clé à oeil ou douille



913.1415

25,90 € H.T.

Jeu de clés mâles pour vis abimées

9 pcs.

- 1,5 - 2 - 2,5 - 3 - 4 - 5 - 6 - 8 - 10 mm
- Idéal pour vis difficilement accessibles



FORME BREVETÉE



POUR UNE ACCROCHE MÊME SUR VIS 6 PANS ABIMÉES



VIDÉO



151.2800

32,90 € H.T.

Coffret de douilles et embouts de vissage à code couleur TORXION^{power}

33 pcs.

- PH1 - PH2 - PH3
- PZ1 - PZ2 - PZ3
- 4 - 6 mm
- 3 - 4 - 5 - 6 mm
- T10 - T15 - T20 - T25 - T27 - T30 - T40
- Douilles et accessoires :
 - 1/4" 5 - 14 mm



PRIX MAINTENU



CLIQUET MULTIPOSITION

918.3005

62,90 € H.T.

Coffret d'embouts d'extraction pour vis TORX® et 6 pans

34 pcs.

- T10 - T15 - T20 - T25 - T27 - T30 - T40 - T50 - T55
- 1,5 - 2 - 2,5 - 3 - 4 - 5 - 6 - 8 - 10 mm
- 1,5 - 2 - 2,5 - 3 - 4 - 5 - 6 mm
- T10 - T15 - T20 - T25 - T27 - T30 - T40



PRIX MAINTENU



Et toi, tu l'as déjà cet indispensable ?

Léon, Responsable de secteur Est



AUCUNE VIS NE LUI RÉSISTE

150.7060

49,90 € H.T.

JEUX D'EMBOUTS DE VISSAGE ^{1/4"} TORSION *power*

- Embouts à code couleur fraisés avec précision dans de l'acier S2
- Surface chromée

30% DE RÉSISTANCE À LA TORSION SUPPLÉMENTAIRE

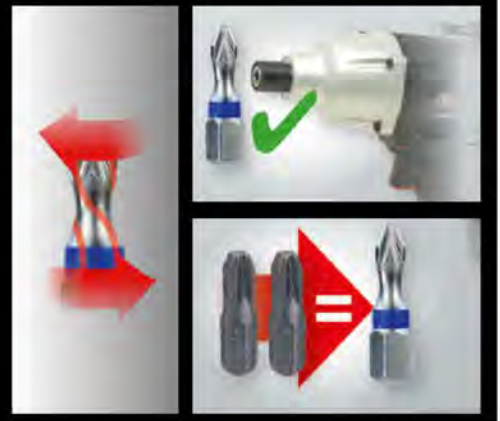

- PH1 - 2 x PH2 - 1 x PH3
- PZ1 - 2 x PZ2 - 1 x PZ3
- 3 - 4 - 5 - 6 mm
- 3 - 4 - 5 - 6 mm
- T10 - T15 - T20 - T25 - T27 - T30 - T40
- T10 - T15 - T20 - T25 - T27 - T30 - T40

PRIX MAINTENU

32 pcs.

918.3010
39,90 € H.T.

Mini
-49%

100 mm

- PZ1 - PZ2
- PH1 - PH2
- 4 - 6 mm
- 3 - 4 - 5 mm
- T10 - T15 - T20 - T25 - T30

PRIX MAINTENU

15 pcs.

918.3000
9,90 € H.T.

- PH1 - PH2 - PH3
- PZ1 - PZ2 - PZ3
- 4 - 6 mm
- 4 - 5 - 6 mm
- T10 - T15 - T20 - T25 - T30 - T40
- T15 - T20 - T25 - T27 - T30 - T40

PRIX MAINTENU

71 pcs.

918.3070
49,90 € H.T.

75 mm

25 mm

- PH1 - PH2 - PH3
- PZ1 - PZ2 - PZ3
- 4 - 5 - 6 - 7 mm
- 3 - 4 - 5 - 6 mm
- T10 - T15 - T20 - T25 - T27 - T30 - T40
- T10 - T15 - T20 - T25 - T27 - T30 - T40

PRIX MAINTENU

32 pcs.

918.3030
21,90 € H.T.

- PH1 - PH2 - PH3
- PZ1 - PZ2 - PZ3
- 4 - 6 mm
- 1,5 - 2 - 2,5 - 3 - 4 - 5 - 6 - 7 - 8 mm
- T6 - T7 - T8 - T9 - T10 - T15 - T20 - T25 - T27 - T30 - T40

PRIX MAINTENU

31 pcs.

918.3015
49,00 € H.T.

119 mm

JEUX D'EMBOUTS DE VISSAGE 1/4" CLASSIC

- PH1 - PH2 - PH3
- 2 x PZ1 - 2 x PZ2 - 2 x PZ3
- 5,5 - 6,5 - 8 mm
- 4 - 5 - 6 mm
- 2 x T10 - 3 x T15 - 2 x T20
- 3 x T25 - 3 x T30 - 2 x T40



PRIX MAINTENU



32 pcs.

911.2060
9,90 € H.T.



Embouts de sécurité

PRIX MAINTENU



100 pcs.

911.2026
19,90 € H.T.

Jeu d'embouts de sécurité

- Entraînement 6 pans selon DIN 3126 / ISO 1173 - C 6,3
- Pour une utilisation manuelle ou avec visseuse
- Agencement précis et ordonné des embouts 1/4" les plus courants



PRIX MAINTENU



122 pcs.

911.2085
22,90 € H.T.

Porte-embouts magnétique 2 en 1 à verrouillage

- Aimanté



PORTE-EMBOUTS ET ADAPTATEUR CARRÉ 1/4" POUR DOUILLES

514.1126
8,20 € H.T.

Tournevis porte-embouts Tom pouce

ULTIMATE

- Entraînement 6 pans
- Manche ergonomique tri-matière
- Aimanté



922.1197
6,80 € H.T.

Tournevis tom pouce à cliquet GEAR plus

- Cliquet précis 72 dents
- Aimanté
- Manche bi-matière



159.2061
18,20 € H.T.

Jeu de porte-embouts longs

- Entraînement 6 pans
- Bagues de verrouillage extra-fines
- Pour les endroits difficiles d'accès



1/4" 3 pcs.



514.1160
59,80 € H.T.

Coffret de tournevis à frapper avec embouts

- 1/4 de rotation de l'embout à chaque coup de marteau
- Réversible
- PZ2 - PZ3
- PH2 - PH3 - PH4
- 5 - 6 - 8 - 10 mm
- T25 - T30 - T40 - T45 - T50
- XZN - M8 - M10



1/2" 5/16" 18 pcs.

PRIX EN BAISSÉ

515.2000
59,90 € H.T.

Jeu de 3 adaptateurs porte-douilles

- Entraînement 6 pans selon DIN 3126 / ISO 1173 - C 6,3
- Carré d'entraînement avec bille de maintien selon DIN 3120 / ISO 1174
- Pour visseuse et perceuse



1/4" 3 pcs.

514.1105
6,60 € H.T.

Présentoirs de clés mâles à poignées en T

- Chrome Vanadium



COULISSANT
(3 POSITIONS D'ARRÊT)



Référence	Nb pièces		Composition	Prix € H.T.
158.5111	8	●	2 - 2,5 - 3 - 4 - 5 - 6 - 8 - 10 mm	82,00
158.5211	9	●	T10 - T15 - T20 - T25 - T27 - T30 - T40 - T45 - T50	79,90

Jeu de clés mâles courtes



SUPPORT SIMPLE

9 pcs.

Référence		Composition	Prix € H.T.
151.3211	●	1,5 - 2 - 2,5 - 3 - 4 - 5 - 6 - 8 - 10 mm	5,75

Jeux de clés mâles longues



Référence	Tête sphérique	Composition	Prix € H.T.
151.5000	✓	1,5 - 2 - 2,5 - 3 - 4 - 5 - 6 - 7 - 8 - 10 mm	16,10
151.4880	✗	T8 - T10 - T15 - T20 - T25 - T27 - T30 - T40 - T45 - T50	16,10
151.4820	✗	T88 - TB10 - TB15 - TB20 - TB25 - TB27 - TB30 - TB40 - TB45 - TB50	21,40



Sarah, Responsable GSE

- ☑ Gestion des déchets
- ☑ Recyclage des palettes
- ☑ Bien-être au travail
- ☑ Prévention des TMS
- ☑ Engagement pour la biodiversité



Clés à molette

- Angle de fourche 15°
- Graduation millimétrique



Référence	Taille de la clé (mm)	A mm	B mm	C mm	H1 mm	H2 mm	L mm	g	Prix € H.T.
577.0100	13	6,4	31,0	10,9	9,5	8,9	100	50	11,50
577.0150	18	7,1	46,0	15,2	11,6	10,7	150	130	13,00
577.0200	23	8,7	57,4	20,6	14,6	11,9	200	250	13,70
577.0250	28	11,1	69,8	24,9	16,9	14,5	250	450	17,60
577.0300	34	13,5	82,3	29,0	20,5	15,2	300	690	26,10
577.0375	43	15,9	104,3	37,1	25,4	17,5	375	1240	49,70
577.0450	53	18,2	120,0	45,2	30,9	19,1	450	2100	74,80
577.0600	65	15,4	140,2	65,9	60,9	13,8	600	2800	111,00
577.0650	91	20,0	170,0	70,0	30,0	20,0	750	5800	236,00

Jeu de 3 clés à molette, 10" - 12" - 15"

- Angle de fourche 15°
- Graduation millimétrique

3 pcs.



577.0399

101,00 € H.T.

Jeu de 3 clés à molette à manche bi-matière

- Angle de fourche 15°

3 pcs.



577.0199

71,40 € H.T.

Clé à molette à manche bi-matière, ouverture large

- Angle de fourche 15°

FORMAT MINI



OUVERTURE MAX 36 mm



577.0202

29,90 € H.T.

Jeu de 2 clés à molette

- Angle de fourche 15°

2 pcs.

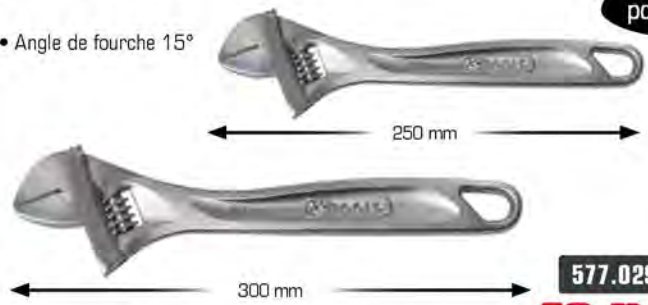

577.0299

49,40 € H.T.

Clé à molette télescopique 36 mm

- Longueur réglable par bague sur 5 positions



577.0260

26,50 € H.T.

Clé multi-fonctions auto-serrante

- 8-17 mm / 14-32 mm
- Bonne accroche grâce aux mâchoires dentées
- S'adapte à tous types d'écrous



**ARTICULATION
AUTO-SERRANTE**



114.0055

39,90 € H.T.

Jeux de clés à pipe débouchées

- 6 pans
- Tête coudée à 90°
- Finition satinée
- Chrome Vanadium



Référence	Nb pièces	Taille	g	Prix € H.T.
517.0452	8	8 - 10 - 11 - 13 - 17 - 19 - 22 - 24 mm	2600	88,80
517.0440	10	8 - 10 - 11 - 12 - 13 - 14 - 16 - 17 - 18 - 19 mm	2390	87,80
517.0442	12	7 - 8 - 10 - 11 - 12 - 13 - 16 - 17 - 18 - 19 - 22 - 24 mm	3720	115,00

Clés mixtes **ULTIMATE**

- Angle de fourche 15°
- Oeil incliné à 15°
- Chrome Vanadium
- Finition satinée



- Outillage haut de gamme
- Ultra-résistant, astucieux
- Utilisation intensive

Sur support

Référence	Nb pièces	Taille	g	Prix € H.T.
922.0040	5	8 - 10 - 13 - 17 - 19 mm	470	31,00
922.0050	10	8 - 10 - 11 - 12 - 13 - 14 - 16 - 17 - 18 - 19 mm	960	65,20



15°

En trousse

Référence	Nb pièces	Taille	g	Prix € H.T.
922.0048	21	6 - 7 - 8 - 9 - 10 - 11 - 12 - 13 - 14 - 15 - 16 - 17 - 18 - 19 - 21 - 22 - 23 - 24 - 26 - 27 - 28 mm	2910	139,90
922.0075	25	6 - 7 - 8 - 9 - 10 - 11 - 12 - 13 - 14 - 15 - 16 - 17 - 18 - 19 - 21 - 22 - 23 - 24 - 26 - 27 - 28 - 29 - 30 - 32 - 34 mm	4890	192,50



**RENTRE DANS
UNE CAISSE
À OUTILS
UNE FOIS
PLIÉE !**



En boîte

Référence	Nb pièces	Taille	g	Prix € H.T.
922.0073	9	1/4" - 5/16" - 3/8" - 7/16" - 1/2" - 9/16" - 5/8" - 11/16" - 1/4" - 3/4"	700	65,50
922.0047	18	6 - 7 - 8 - 9 - 10 - 11 - 12 - 13 - 14 - 15 - 16 - 17 - 18 - 19 - 21 - 22 - 23 - 24 mm	1870	97,80
922.0049	25	7 - 8 - 9 - 10 - 11 - 12 - 13 - 14 - 15 - 16 - 17 - 18 - 19 - 21 - 22 - 23 - 26 - 27 - 28 - 29 - 30 - 32 - 36 - 41 mm	6330	252,00





CLÉS MIXTES GEAR *PLUS*

UNE GAMME ADAPTÉE AUX USAGES INTENSIFS

Référence		Nb pièces	Taille	 g	Prix € H.T.
503.4255		5	8-10-13-17-19mm	670	59,00
503.4250		10	8-10-11-12-13-14-16-17-18-19mm	1244	119,00



RÉVERSIBLE



Référence		Nb pièces	Taille	 g	Prix € H.T.
503.4661		5	8-10-13-17-19mm	650	69,00
503.4620		10	8-10-11-12-13-14-16-17-18-19mm	1340	159,00



GAIN DE TEMPS

Évite de désengager la clé du boulon

TÊTE INCLINABLE À VERROUILLAGE



Référence		Nb pièces	Taille	 g	Prix € H.T.
503.4805		5	8-10-13-17-19mm	640	89,00
503.4850		10	8-10-11-12-13-14-16-17-18-19mm	1210	189,00



ACCESSIBILITÉ

Angle de fourche de 15°

CLIQUET DANS L'ŒIL ET LA FOURCHE

Référence		Nb pièces	Taille	 g	Prix € H.T.
503.5905		5	8-10-13-17-19mm	661	79,00
503.5950		10	8-10-11-12-13-14-16-17-18-19mm	1215	179,00



MANIABILITÉ

Pour une reprise facile quand l'encombrement ne permet pas d'engager le côté œil à cliquet

 VIDÉO



PRIX EN BAISSÉ

LIVRÉES EN SUPPORT

- Support COMPACT idéal pour le transport !
- Clés rangées par ordre croissant



CLÉS DYNAMOMÉTRIQUES



Découvrez tous mes conseils pour une utilisation optimale des clés dynamo !

Arnaud, Responsable SAV

2 Quels sont les principaux domaines d'utilisation de nos clés dynamométriques ?

- Construction de bâtiments : stabilité
- Industrie pétrolière : évite le risque de fuites
- Fabrication industrielle : précision d'assemblage
- Maintenance : entretien et sécurité

4 Pourquoi est-ce important de calibrer une clé dynamométrique ?

- Maintenir la précision de la clé
- Conformité aux normes
- Fiabilité, durabilité, traçabilité



1 Pourquoi utiliser une clé dynamométrique plutôt qu'une clé ordinaire ?

- Certitude du couple de serrage
- Respect des spécifications constructeur pour assurer la fiabilité et la sécurité

3 Quelles sont les étapes à suivre lors de l'utilisation d'une clé dynamométrique ?

- Déverrouillage de la clé
- Réglage de la clé au couple souhaité
- Verrouillage de la mesure
- Serrage jusqu'au clic
- Remise à zéro de la clé après utilisation
- Verrouillage de la clé

5 Quels sont les risques liés à une mauvaise utilisation ?

- Forte divergence des valeurs de serrage
- Non respect des spécifications
- Équipements endommagés
- Sécurité non garantie

KS Tools propose un service de calibration de vos clés (réparation, contrôle, ajustage) :

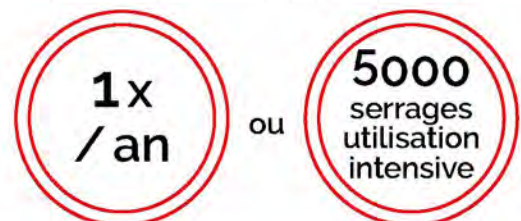

Êtes-vous à jour avec l'entretien de vos clés ?

Constat de vérification de clé dynamométrique :

référence **999.KALIB**

GAMMES **ERGOTORQUE^{plus}** DE KS Tools **PRECISION**



GRADUATIONS MICROMÉTRIQUES AVEC LOUPE

Permet un réglage très précis des valeurs de couple souhaitées



VERROUILLAGE

Empêche tout dérèglage involontaire de la clé pendant l'utilisation

CLIQUET ROBUSTE

Mécanisme à cliquet robuste pour les couples de serrage gauche et droite

PRÉCISION DE +/-3 %

Précision garantie jusqu'à 5 000 déclenchements



design breveté
KS TOOLS

Clés dynamométriques réversibles



Référence	□	Nm	Grad. Nm	lbf-ft	L mm	g	Prix € H.T.
516.1402	1/4"	1-5	0,10	0,8-3,6	220	380	105,00
516.1412	1/4"	5-25	0,10	0,8-18	289	460	105,00
516.1422	3/8"	10-50	0,25	4-37	350	610	105,00
516.1432	1/2"	20-100	0,5	8-75	412	910	118,00
516.1442	1/2"	40 - 200	1,0	15-150	500	1300	118,00
516.1472	1/2"	60-320	1,0	45-236	585	1450	132,00
516.1482	1/2"	80-420	1,0	60-310	678	2100	145,00
516.1490	3/4"	110-550	1,0	75-405	960	3800	598,00
516.1493	3/4"	150-750	10,0	150-550	1250	7300	638,00
516.1495	1"	200-1000	20,0	220-730	1500	5800	731,00



Cliquet 30 dents

Clés dynamométriques avec inverseur



Référence	□	Nm	Grad. Nm	lbf-ft	L mm	g	Prix € H.T.
516.1512	1/4"	5 - 25	0,10	0,8 - 18	289	380	118,00
516.1522	3/8"	10 - 50	0,25	4 - 37	350	460	118,00
516.1532	1/2"	20 - 100	0,5	8 - 75	412	610	132,00
516.1542	1/2"	40 - 200	1,0	15 - 150	500	910	132,00
516.1572	1/2"	60 - 320	1,0	45 - 236	585	1300	145,00
516.1582	1/2"	80 - 420	1,0	60 - 310	678	1450	158,00

TÊTE À CLIQUET REVERSIBLE



Cliquet 36 dents

Coffret clé dynamométrique et têtes à emmancher

1/2" 31 pcs.

1 x		40 - 200 N•m
13 x		13 - 14 - 15 - 16 - 17 - 18 - 19 - 21 22 - 24 - 27 - 30 - 32 mm
16 x		13 - 14 - 15 - 16 - 17 - 18 - 19 - 21 22 - 24 - 27 - 30 - 32 - 34 - 36 - 41 mm
1 x		1/2"

14 x 18 mm



40-200 Nm

516.1730

729,00 € H.T.

Coffret clé dynamométrique et têtes à emmancher

3/8" 29 pcs.

1 x		10 - 50 N•m
11 x		7 - 8 - 9 - 10 - 11 - 12 - 13 - 14 - 15 - 16 - 17 mm
10 x		7 - 8 - 10 - 11 - 12 - 13 - 14 - 15 - 16 - 17 mm
6 x		10 - 11 - 12 - 13 - 14 - 17 mm
1 x		3/8"

9 x 12 mm



10-50 Nm

516.1720

771,00 € H.T.

Petit module d'extracteur de roulement à billes

21 pcs.

- Adapté pour roulements ISO : 6004-6010, 6201-6206, 6300-6304
- Idéal pour roulements SKF-, FAG-, Timken-, NTN, etc.

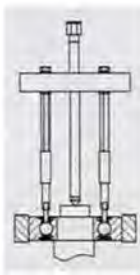

1 x		
1 x		
1 x		
3 x		5,5 - 6 - 8 mm
1 x		
1 x		
1 x		
4 x		
2 x		



S'UTILISE AVEC UNE CLÉ DYNAMOMÉTRIQUE

700.1500

91,30 € H.T.

Grand module d'extracteur de roulement à billes

21 pcs.

- Adapté pour roulements ISO : 6207-6211, 6205-6208, 6303-6305
- Idéal pour roulements SKF-, FAG-, Timken-, NTN, etc.



1 x		
1 x		
1 x		
3 x		11 - 12,5 - 15 mm
1 x		
1 x		
1 x		
4 x		
2 x		



S'UTILISE AVEC UNE CLÉ DYNAMOMÉTRIQUE

700.1600

197,00 € H.T.

Coffret d'extracteurs hydrauliques universels à 2 et 3 griffes

22 pcs.

- Griffes auto-serrantes pour réduire le risque de glissement
- 8 combinaisons d'extraction possibles
- Piston hydraulique 10 t

Capacité selon combinaisons d'extraction :

- 2 griffes avec griffes 120 mm = 50-120 mm
- 2 griffes avec griffes 170 mm = 80-150 mm
- 2 griffes avec griffes 220 mm = 120-220 mm
- 3 griffes avec griffes 120 mm = 60-150 mm
- 3 griffes avec griffes 170 mm = 70-210 mm
- 3 griffes avec griffes 220 mm = 120-240 mm
- Décolleur de roulements = 22-105 mm



700.1200

355,00 € H.T.

Coffret d'extracteurs universels 2 et 3 griffes fines

12 pcs.

- Module en mousse taille 1/2"
- Extracteur intérieur ou extérieur par inversement des griffes
- Griffes 100 - 210 - 260 mm
- Griffes fines
- Permet une extraction jusqu'à Ø 120 mm
- Vis de force M14x1,5



700.1300

404,50 € H.T.

Coffret d'extracteurs pour vis et écrous

- Pour retirer les écrous et les boulons arrachés
- Pour vis et écrous M5 à M16

5 x		Ø 3,2 - 4,8 - 6,4 - 8,0 - 8,7 mm
10 x		Ø 4,0 - 4,8 - 4,8 - 4,8 - 6,0 7,0 - 7,0 - 7,0 - 9,0 - 9,5 mm
5 x		Ø 3,2 - 4,8 - 6,4 - 8,0 - 8,7 mm
5 x		10 - 11 - 13 - 14 - 17 mm



25 pcs.

150.1305

74,70 € H.T.

GAMME ÉCOLE – PRIX MAINTENUS

Coffret de douilles et accessoires

1/4" 3/8" 1/2" 179 pcs.

- 1/4" Douilles 6 pans 4 à 14 mm
- 1/4" Douilles longues 6 pans 4 à 10 mm
- 1/4" Douilles TORX® E4 à E8
- 1/4" Douilles tournevis :
 - ⊖ 4 à 7 mm
 - ⊕ 3 à 6 mm
 - ⊕ PH0 à PH2
 - ⊕ PZ0 à PZ2
 - ⊕ T8 à T30
 - ⊕ T8 à T30
- 3/8" Douilles 6 pans 10 à 19 mm
- 3/8" Douilles longues 6 pans 10 à 15 mm
- 3/8" Douilles TORX® E10 à E18
- 1/2" Douilles 6 pans 10 à 32 mm
- 1/2" Douilles longues 6 pans 16 à 22 mm
- 1/2" Douille TORX® E20 à E24
- 1/4" 3/8" 1/2" Cliquets réversibles 72 dents
- Embouts de vissage 1/4"
 - ⊕ ⊖ ⊕ ⊖ ⊕ ⊖
- Embouts de vissage 3/8"
 - ⊕ ⊖ ⊕ ⊖ ⊕ ⊖
- Clés mâles ⊕ 1,3 à 5 mm



917.0779
129,00 € H.T.

Coffret d'outillage généraliste

1/4" 1/2" 103 pcs.

- 1/4" Douilles 4 à 13 mm
- 1/2" Douilles 14 à 19 mm
- Clés mixtes 8 à 19 mm
- Martellerie, pinces, cutter, mètre à ruban
- Embouts de vissage ⊕ ⊖ ⊕ ⊖ ⊕ ⊖
- Tournevis ERGOTORQUE ⊖ ⊕
- Jeu de clés mâles, 9 pcs
- 1/4" 1/2" Cliquets 45 dents



911.0703
169,00 € H.T.

Coffret de douilles et accessoires

1/4" 1/2" 94 pcs.



- 1/4" Douilles 6 pans 4 à 14 mm
- 1/4" Douilles longues 6 pans 6 à 13 mm
- 1/4" Douilles tournevis ⊕ ⊖ ⊕ ⊖ ⊕ ⊖
- 1/2" Douilles 6 pans 10 à 32 mm
- 1/2" Douilles longues 6 pans 14 à 19 mm
- 1/2" Douilles bougies 16 à 21 mm
- Jeu de clés mâles ⊕ 4 pcs
- Embouts de vissage ⊕ ⊖ ⊕ ⊖ ⊕ ⊖
- 1/4" 1/2" Cliquets réversibles 45 dents

911.0694
109,00 € H.T.

OFFRE LOT !

Lot d'un sac à doc à trolley ROLLBAG + un coffret de douilles

1/4" 46 pcs.



+



- Douilles 6 pans 4 à 14 mm
- Douilles tournevis ⊕ ⊖ ⊕ ⊖ ⊕ ⊖
- Jeu de clés mâles ⊕ 4 pcs
- Cliquet réversible 45 dents

850.0334-A1

144,90 € H.T.

Coffret de douilles et accessoires

ULTIMATE

1/2" 24 pcs.



Référence	Profil	Métrique	Pouces	Contenu	Prix € H.T.
922.0623	6 pans	✓		8 à 34 mm	115,00

Coffrets de douilles et accessoires

ULTIMATE

1/2" 39 pcs.

• Cliquet 72 dents extra-plat



Référence	Profil	Métrique	Pouces	Contenu	Prix € H.T.
922.0639	6 pans	✓		8 à 34 mm	139,90
922.0640	12 pans	✓		8 à 34 mm	139,90

Lot de coffrets de douilles traversantes

- 5 - 14 mm
- Embouts de vissage
- Cliquet débouché 11 mm + 1/4"

31 pcs.

- Multi-empreintes
- 10 - 24 mm
- Cliquet débouché articulé 19 mm + 3/8" + 1/2"

17 pcs.



Coffrets seuls

Référence	Profil	Prix € H.T.
918.3050	1/4"	54,00
922.4040	3/8" 1/2"	119,90

922.0648
126,00 € H.T.

Coffret de douilles et accessoires

3/4" 21 pcs.

PRIX EN BAISSÉ



Référence	Profil	Métrique	Pouces	Contenu	Prix € H.T.
911.0721	6 pans	✓		19 à 50 mm	199,00

Coffre à outils équipé

ULTIMATE

1/4" 1/2" **114 pcs.**

- 3 tiroirs et 1 compartiment supérieur
- 1/4" 1/2" Cliquets réversibles 72 dents
- Douilles et accessoires :
 - 1/4" 4 - 14 mm
 - 1/2" 13 - 32 mm
- 7 à 21 mm
- Pincés ULTIMATE à ouverture automatique
- Pincés étaux
- Clés mâles :
 - 2 à 10 mm
 - T10 à T50
- Tournevis ULTIMATE :
 - 4 - 5,5 - 6,5 - 8 mm
 - PH1 - PH2
- Embouts de vissage



PRIX EN BAISSÉ

922.0100
449,00 € H.T.

Coffret de douilles et accessoires

ULTIMATE

1/4" 1/2" **83 pcs.**

- 1/4" 4 - 14 mm
- 1/2" 14 - 34 mm
- 1/4" Douilles tournevis
- 8 - 19 mm
- 1/4" 1/2" Cliquets réversibles 72 dents



Horloge murale

OFFERTE

10022



PRIX MAINTENU

922.0683
249,00 € H.T.

Coffret de douilles et accessoires

ULTIMATE

1/4" 1/2" **151 pcs.**

- 1/4" 4 - 14 mm E4 - E8
- 1/2" 10 - 34 mm E10 - E24
- 6 - 19 mm
- Embouts de vissage
- Cliquets réversibles 72 dents



922.0751

269,00 € H.T.

Coffret de douilles et accessoires

ULTIMATE

1/4" 1/2" **101 pcs.**

- 1/4" 4 - 13 mm
- 1/2" 14 - 34 mm
- 6 - 19 mm
- 1/4" 1/2" Cliquets réversibles 72 dents



922.0701

249,00 € H.T.

Coffret de douilles et accessoires

ULTIMATE

1/4" 27 pcs.

- Douilles et accessoires :
1/4" 5,5 - 6 - 7 - 8 - 9 - 10 - 11 - 12 - 13 - 14 mm
- Embouts :
+ PH1 - PH2
- 4,5 - 6,5 - 8 mm
● 3 - 4 - 5 - 6 - 7 mm

ULTRA-COMPACT
14 x 9 x 5 cm



922.0626

76,80 € H.T.

Coffret de douilles et embouts **ULTIMATE** avec cliquet **MODIFIX**

1/4" 52 pcs.

- Douilles et accessoires :
1/4" 5,5 - 6 - 7 - 8 - 9 - 10 - 11 - 12 - 13 - 14 mm
- Embouts de tout type :

Tête pivotante à 180°
et verrouillable
en 15 positions



Possibilité de mettre
la poignée en T pour
augmenter la force
de serrage

**PRIX
MAINTENU**

922.0651

109,00 € H.T.

Coffret de douilles et accessoires

ULTIMATE

1/4" 50 pcs.

- Douilles tournevis (+, *, -, ●, ☆, ○)



922.0654
922.0655

922.0650

**PRIX
MAINTENU**

Coffrets de douilles et accessoires

ULTIMATE

1/4" 44 pcs.

- Embouts (+, *, -, ●, ☆, ○)



**PRIX
MAINTENU**



**FORMAT XS
ULTRA-COMPACT**

Référence	Profil	Métrique	Nb pièces	Contenu	Prix € H.T.
922.0650	6 pans	✓	50	4 à 14 mm	103,00
922.0654	6 pans	✓	54	4 à 14 mm	109,00
922.0655	12 pans	✓	54	4 à 14 mm	109,00

Référence	Profil	Métrique	Pouces	Contenu	Prix € H.T.
922.0644	6 pans	✓		5,5 à 14 mm	99,00
922.0647	6 pans		✓	1/4" à 9/16"	109,00

Projecteurs LEDs mobiles rechargeables

- 3 positions d'éclairage : 25 - 50 - 100%
- Inclinaison à 120°
- Pied rotatif pour un angle d'éclairage ajustable
- Base magnétique équipée de 2 aimants
- Rechargeable via USB type C

IP 54



Référence	Dimensions mm	Puissance W	Flux lumineux Lumens	Autonomie	Batterie	kg	Prix € H.T.	DEEE H.T.	Montant Total H.T.
150.4351	H 175 x l 135 x P 55	10	1000	3,5 h (1000 Lm) 7,5 h (500 Lm) 10 h (250 Lm)	3,7 V / 4400 mAh (Lithium-ion)	0,45	37,70	0,06 €	37,76 €
150.4352	H 245 x l 195 x P 80	30	3000	2-2,5 h (3000 Lm) 5 h (2100 Lm) 8 h (1300 Lm)	3,7 V / 8000 mAh (Lithium-ion)	1,20	76,50	0,17 €	76,67 €

Lot des 2 projecteurs

DEEE 0,23 € H.T. / montant total 109,23 € H.T.

150.4351-A1

109,00 € H.T.

OFFRE LOT !

Lot projecteur mobile à LED 30W + lampe frontale

2 pcs.

PRIX EN BAISSÉ



+



150.4352-A1

124,90 € H.T.

Lampe frontale à LEDs rechargeable

- Bande LED 2W
- 2 positions : 50% - 100%
- 6 inclinaisons possibles



ALLUMAGE PAR DÉTECTEUR DE MOUVEMENT



PRIX MAINTENU

Chargeur secteur

DONNÉES TECHNIQUES

Norme :	IP44
Éclairage :	110 (50%) - 220 Lumens (100%)
Temps de charge :	3-4 heures
Autonomie :	3h (100%) - 5h (50%)
Alimentation :	lithium ion 3,7V / 1600 mAh
Poids :	140 g

550.1236

54,90 € H.T.

Baladeuse LED COB rechargeable via USB

- IP 20 - protection contre les projections de liquides
- LED COB 3W + LED SMD 1W
- Chargeur mini-USB secteur

VIDÉO



DONNÉES TECHNIQUES	
Dimensions :	300 x 35 x 33 mm
Éclairage :	300 (COB) / 80 (spot SMD) lumen
Autonomie :	3 h
Batterie :	3,7 V / 2200 mAh
Température de fonctionnement :	-20°C à +50°C
Poids :	140 g

150.4313

66,40 € N.T.

DEEE
0,05 E.H.T.
montage local
03.05 E.H.T.

Baladeuse à LEDs Perfectlight rechargeable

- Bande LEDs COB + 1 LED blanche type torche
- 2 positions : torche et baladeuse avec variateur
- Crochet rétractable



DONNÉES TECHNIQUES	
Norme :	IK07, IP20
Éclairage :	60-600 Lumens (COB) / 120 Lumens (spot)
Temps de charge :	4 heures
Autonomie :	2h - 15h
Alimentation :	lithium-ion 3,7V / 2600 mAh
Poids :	246 g

150.4460

68,60 € N.T.

DEEE
0,05 E.H.T.
montage local
03.05 E.H.T.

Baladeuse d'atelier LEDs COB rechargeable

- Bande LED 3W + LED frontale
- IP 20 - protection contre les projections de liquides
- Crochet pivotant rétractable et clip de ceinture



DONNÉES TECHNIQUES	
Longueur :	155,0
Éclairage :	150 lumens / 60 lumens
Temps de charge :	2h30
Autonomie :	3 - 4 heures
Alimentation :	lithium-ion 3,7 V / 1200 mAh
Poids :	132 g

150.4495

12,00 € N.T.

DEEE
0,01 E.H.T.
montage local
12.01 E.H.T.

Lampe d'inspection UV rechargeable via USB

- Bande LED COB verticale + spot LED UV horizontal
- Clip de ceinture magnétique pivotant à 90°
- IP 20 - protection contre les projections de liquides



DONNÉES TECHNIQUES	
Longueur :	183,0
Éclairage :	190 (LED COB) / 60 (spot UV)
Autonomie :	4 h
Batterie :	3,7 V / 800 mAh
Poids :	71 g

550.1173

16,10 € N.T.

DEEE
0,04 E.H.T.
montage local
16.11 E.H.T.

T-shirts

- Tissu : 100% coton

NOUVEAU DESIGN



La coupe femme est disponible !



Pascale, Assistante Commerciale

13,40 € H.T.

Référence	Taille	Coupe
985.0820	S	Homme
985.0821	M	
985.0822	L	
985.0823	XL	
985.0824	XXL	Femme
985.0830	S	
985.0831	M	
985.0832	L	
985.0833	XL	

Polos à manches courtes

- Col et manches à bords côtelés
- Logo brodé
- Tissu : 230 g/m² - 100% coton



PRIX EN BAISSÉ

28,00 € H.T.

Référence	Taille
985.0760	M
985.0761	L
985.0762	XL
985.0763	XXL

Sweatshirts zippés à capuche

- Logo étendu en relief sur l'épaule gauche
- Tissu : 60% coton - 40% polyester



62,20 € H.T.

Référence	Taille
100449	S
100445	M
100446	L
100447	XL
100448	XXL

Bodywarmers

- 2 poches extérieures zippées et 2 poches intérieures ouvertes
- Tissu : 100% polyester



54,90 € H.T.

Référence	Taille
100455	S
100450	M
100451	L
100452	XL
100453	XXL

Shorts de travail

- Tissu : 270 g / m² - 65% polyester - 35% coton



41,40 € H.T.

Référence	Taille
100493	38
100494	40
100495	42
100496	44
100497	46
100498	48

Salopettes de travail

- Emplacements pour renforts aux genoux
- Tissu : 270 g / m² - 65% polyester 35% coton



72,10 € H.T.

Référence	Taille
985.0690	38
985.0691	40
985.0692	42
985.0693	44
985.0694	46
985.0695	48

Pantalons de travail

- Tissu : 270 g/m² - 65% polyester 35% coton



51,80 € H.T.

Référence	Taille
100481	38
100482	40
100483	42
100484	44
100485	46
100486	48

CHANTIER / EXTÉRIEUR

MODÈLES # 10.38 et # 10.39 SRC S3

- Dessus : cuir et polyuréthane
- Semelle extérieure : polyuréthane
- Coque en composite
- Poids unitaire T.42 : 0,61 kg (modèle bas) et 0,63 kg (modèle haut)



**ENCORE PLUS
LÉGÈRES**



Modèle Bas

Référence	Taille
310.3800	37
310.3805	38
310.3810	39
310.3815	40
310.3820	41
310.3825	42
310.3830	43
310.3835	44
310.3840	45
310.3845	46
310.3850	47
310.3855	48
310.3860	49

37,90 € H.T.

Modèle Haut

Référence	Taille
310.3900	37
310.3905	38
310.3910	39
310.3915	40
310.3920	41
310.3925	42
310.3930	43
310.3935	44
310.3940	45
310.3945	46
310.3950	47
310.3955	48
310.3960	49

39,90 € H.T.

INDUSTRIE / ATELIER

MODÈLES # 10.40 S1P SRC

- Dessus : textile haute densité respirant
- Semelle intérieure : textile antistatique, amovible
- Semelle extérieure : caoutchouc antistatique
- Doublure intérieure : maille
- Coque en composite
- Lacets plats en nylon noir avec filet rouge
- Poids unitaire T.42 : 0,54 kg



Référence	Taille
310.4000	37
310.4005	38
310.4010	39
310.4015	40
310.4020	41
310.4025	42
310.4030	43
310.4035	44
310.4040	45
310.4045	46
310.4050	47

82,50 € H.T.

Sur terrain sec (S1P), chaud (HRO) ou bien glissant (SRC)... Chaussez les crampons adaptés pour plus de sécurité !



Adèle, Assistante Commerciale

MODÈLES # 10.05 et # 10.09 S1P SRC

- Dessus : microfibras et mesh
- Doublure intérieure : maille
- Coque en composite
- Semelle extérieure : polyuréthane
- Lacets ronds en nylon noir avec filet rouge
- Poids unitaire T.42 : 0,50 kg (modèle bas) - 0,55 kg (modèle haut)



Modèle Bas

Référence	Taille
310.0500	37
310.0505	38
310.0510	39
310.0515	40
310.0520	41
310.0525	42
310.0530	43
310.0535	44
310.0540	45
310.0545	46
310.0550	47

91,90 € H.T.

Modèle Haut

Référence	Taille
310.0900	37
310.0905	38
310.0910	39
310.0915	40
310.0920	41
310.0925	42
310.0930	43
310.0935	44
310.0940	45
310.0945	46
310.0950	47

93,30 € H.T.

Selection EPI et HABILLEMENT

Tous vos essentiels dans notre catalogue promotionnel EPI - Habillement



Casque anti-bruit électronique

- Selon CE / EN 352-1
- Microcapteur intégré
- Protège des bruits de fond et stoppe les bruits impulsifs supérieurs à 85 db
- Possibilité de perception d'un signal d'alerte
- Volume réglable grâce à un bouton rotatif



310.0135

44,80 € H.T.

Protections auditives avec tige et cordon

20 pcs.

- Selon CE / EN 352-2
- Bouchons d'oreille avec cordon et picot
- Atténuation acoustique : 33dB



PRIX EN BAISSÉ

985.7055

12,40 € H.T.

Casques anti-bruit

- Selon CE / EN 352-1
- Coquilles réglables capitonnées
- E.P.I. Catégorie III



Référence	Couleur	Atténuation acoustique	Prix € H.T.
310.0130		19 dB	8,00
310.0131		25 dB	9,15

Masque de protection anti-buée



310.0120

3,20 € H.T.

Lunettes avec protections auditives

- Verres en Polycarbonate résistants aux rayures
- Protection UV 400
- Atténuation acoustique : 33dB
- Bouchons d'oreille avec cordon et picot



Environnement fort éclairé

310.0176

19,10 € H.T.

Lunettes de protection



310.0110

4,65 € H.T.

Boîtes de 12 paires de gants microfibrés

- Revêtement en polyuréthane au niveau de la paume de main
- Selon DIN CE / EN 388 (1131)
- Doublure intérieure : 98% polyester
- Revêtement : polyuréthane

PRIX EN BAISSÉ

Noirs



Blancs

Référence	Taille
310.0310	9
310.0315	10
310.0320	11

Référence	Taille
310.0323	7
310.0324	8
310.0325	9
310.0330	10
310.0335	11

12,90 € H.T.

19,90 € H.T.

Boîtes de 100 gants en nitrile

PRIX MAINTENU



Référence	Taille
310.0451	M
310.0452	L
310.0453	XL

26,90 € H.T.

L'HABILITATION ÉLECTRIQUE

Norme NF C 18-510/A1

La nature de l'habilitation est symbolisée par des caractères majuscules et des attributs numériques.

SYMBOLES D'HABILITATION		TYPE D'OPÉRATION	TYPE D'HABILITATION
BO	HOV	TRAVAUX NON ÉLECTRIQUES	Exécutant Chargé de chantier
BF	HF		Exécutant travaux de fouille Chargé de chantier travaux de fouilles
B1V	H1V	TRAVAUX ÉLECTRIQUES	Exécutant travaux électriques
B2V	H2V		Chargé de travaux
BC	HC	CONSIGNATION	Chargé de consignation électrique
BS	-	INTERVENTIONS BASSE TENSION	Chargé d'intervention élémentaire
BR	-		Chargé d'intervention générale
BP	HP	OPÉRATIONS PHOTOVOLTAÏQUES	Opérations BT élémentaires, chaîne PV
BE	HE	OPÉRATIONS SPÉCIFIQUES	Essai, mesurage, vérification ou manœuvre

Domaine de tension : Lettre B = Basse Tension (BT) ou Très Basse Tension (TBT) – Lettre H = Haute Tension (HT)

KIT DE BALISAGE DE ZONE DE TRAVAIL

Permet de matérialiser les limites de la zone Z1 (voisinage simple).

Ex. : machine outil

FABRIQUÉ EN FRANCE

11 pcs.



112.1430

6 poteaux lestés + 25 m de chaîne (5 x 5 m)

917.3898

917.3897

100 mm



Ø 200 mm

PRIX EN BAISSÉ

112.1431

158,00 € N.T.

2 panneaux signalétiques : « Danger electricité » et « Ne pas modifier la position de l'interrupteur »

GANTS ISOLANTS EFFET SECONDE PEAU – CLASSE 0

30% plus fins que les gants traditionnels

- Épaisseur : 0,8 mm
- Compatible avec l'utilisation d'écrans tactiles

PRIX MAINTENU

Dextérité et sensibilité accrues par rapport aux gants isolants classiques

Confort optimal grâce à sa forme adaptée à l'anatomie de la main au repos

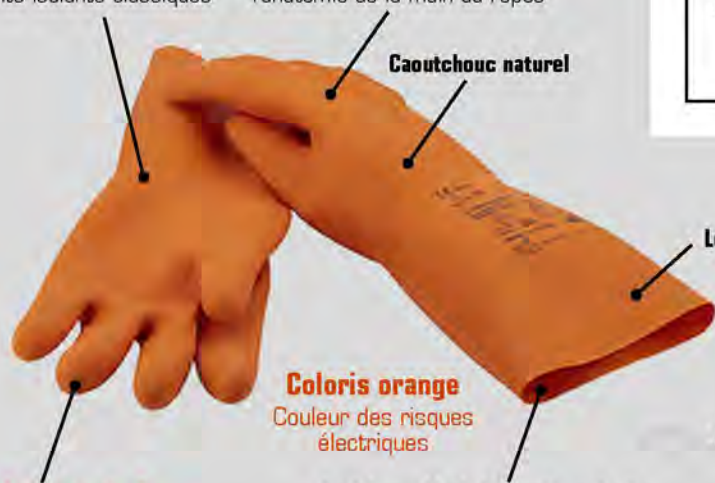

Coloris orange
Couleur des risques électriques

Surface texturée fine pour un meilleur grip

Intérieur chloriné = enfilage facile
Plus besoin de sous-gants !

Testeur pour gants isolants de précision

FABRIQUÉ EN FRANCE

- Pour l'inspection quotidienne et périodique des gants isolants de précision 112.1765 et 112.1766
- Permet de se conformer à la norme EN 60903
- A faire avant chaque manipulation
- Fixation facile du gant à tester par enroulage du cordon élastique
- Bouton de dépressurisation
- Livré avec sa sacoche de rangement

PRIX MAINTENU



Ø 110 mm

112.1667

245,00 € N.T.

TRIPLE PROTECTION : ÉLECTRIQUE, MÉCANIQUE ET THERMIQUE

FABRIQUÉ EN FRANCE

Pour une sécurité optimale, choisissez la taille adaptée



9 - L - Tour de paume 21 cm

10 - XL - Tour de paume 24 cm

112.1765

112.1766

129,00 € N.T.

Détecteur de tension (VAT), avec pointes de touches IP2X



- Pour vérifier l'absence de tension dans le cadre de la consignation
- Gâchette ergonomique au dos pour rétracter le fourreau
- Diode d'éclairage de la zone de contact
- CAT IV, affichage jusqu'à 1000 V
- Pochette de rangement
- Selon IEC IEN 61243 (DIN VDE 0682-401)
- Norme IP65 - protection contre les projections liquides

AUTOTEST



FOURREAU RÉTRACTABLE



1000 V

CAGES ÉLASTIQUES DÉMONTABLES



PRIX MAINTENU

DONNÉES TECHNIQUES

Alimentation :	2 x pile AAA 1,5V (incluses)
Catégorie de surtension :	CAT IV 1000

DEEE 0,06 € H.T.
montant total 207,00 € H.T.

117.0205
207,00 € H.T.

Multimètre digital

PRIX EN BAISSÉ

- CAT III

DONNÉES TECHNIQUES

Courant continu :	20 µA - 10 A
Tension continue :	200 mV - 600 V
Tension alternative :	200 V - 600 V
Mesure de la résistance :	200 - 2000 Ohm
Température - précision :	23°C ± 5° C
Alimentation :	pile 9 V (incluse)
Dimensions :	L. 138 x l. 69 x H. 31 mm
Poids :	342 g



DEEE 0,04 € H.T.
montant total 14,90 € H.T.

150.1495
14,90 € H.T.

Thermomètre laser

- Pistolet laser pour une lecture de la température sans contact
- Pointeur laser rouge

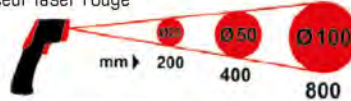

DONNÉES TECHNIQUES

Unités de mesure :	°C / °F
Plage de réglage :	-20°C à +500°C
Laser :	1 mW
Alimentation :	1 x pile 9 V (incluse)

DEEE 0,04 € H.T.
montant total 92,40 € H.T.

150.3040
92,40 € H.T.

Pince ampèremétrique

PRIX MAINTENU

- Courant alternatif / continu
- Mesure valeur relative
- Avec pointes, sondes de température et sacoche de transport
- 3 piles AAA incluses
- CAT II

Fonctions :

- Résistance - Test de diode - Test de conductibilité
- Mesure de capacité - Mesure de fréquence
- Mesure de fréquence avec la pince
- Mesure de température - Rapport cyclique
- Fonction Data-Hold - Fonction Peak-Hold



Écran LCD 3999 digital

NORME IFC 1010

DONNÉES TECHNIQUES

Courant continu :	400 A, 1000 A
Tension continue :	1000 V
Tension alternative :	700 V
Mesure de la résistance :	32 Megaohm
Mesure de capacité :	40 µF
Alimentation :	3 x piles AAA 1,5 V (incluses)
Poids :	480 g

DEEE 0,03 € H.T.
montant total 146,00 € H.T.

150.0929
146,00 € H.T.

Retrouvez

L'ensemble de notre GAMME D'OUTILLAGE ISOLÉ

CATALOGUE OUTILLAGE ISOLÉ INDUSTRIE

Composition d'outils d'électricien en sac SMARTBAG XL

- Tissu ultra-résistant et poignée renforcée
- Nombreuses poches de rangement

8 à 19 mm

1/4"

Embouts

Douilles 5,5 à 14 mm

1/4"

Embouts

1,5 à 10 mm

10"

1 kg

250 g

138 pcs.

Un ensemble pour électricien si complet et si pratique, c'est pas courant !

Geoffrey, Responsable de secteur Nord

117.0138

DEEE 0104 € H.T. montant total 576,04 € H.T.

576,00 € H.T.

Jeu de pinces isolées ERGOTORQUE

- Isolation selon IEC 60900



PRIX MAINTENU

117.1100

88,50 € H.T.

4 pcs.

Jeu de pinces isolées ERGOTORQUE et tournevis isolés ULTIMATE

- Isolation selon IEC 60900
- 3,5 - 4 - 5,5 mm
- PH0 - PH1



117.1105

85,90 € H.T.

8 pcs.

Jeu de tournevis isolés ULTIMATE

- Isolation selon IEC 60900
- 2,5 - 3,0 - 3,5 - 4,0 - 5,5 - 6,5 - 8,0 mm
- PH0 - PH1 - PH2 - PH3
- PZ0 - PZ1 - PZ2 - PZ3



PRIX MAINTENU

922.6219

93,70 € H.T.

16 pcs.

Jeu de tournevis isolés ULTIMATE

- Isolation selon IEC 60900
- 2,5 - 4 - 5,5 - 6,5 mm
- PH0 - PH1 - PH2



PRIX MAINTENU

922.6218

42,20 € H.T.

8 pcs.

Jeu de tournevis borniers isolés *ULTIMATE*

4 pcs.

- PH1 x 80 - PH2 x 100 mm
- PZ1 x 80 - PZ2 x 100 mm



Lame effilée

PRIX MAINTENU

922.6228

27,20 € H.T.

Jeu de tournevis isolés *ULTIMATE*

5 pcs.

- Isolation selon IEC 60900
- 2,5 - 4 - 5,5 mm
- PH1



105 - 250 V

PRIX MAINTENU

922.6217

23,90 € H.T.

Clé universelle pour armoire électrique

FABRIQUÉ EN EUROPE

- Avec chaînette
- Adaptateur pour embouts



- 6 mm
- 7 - 8 mm
- ▲ 9 mm
- ◆ 3 - 5 mm
- ⊕ PH 2
- ⊖ 7 mm

PRIX MAINTENU

130.1015

21,70 € H.T.

Coffret de tournevis électroniques

14 pcs.

- PH00 - PH0 - PH1
- 1,4 - 2 - 2,4 - 3 mm
- T6 - T7 - T8 - T9 - T10 - T15 - T20



PRIX MAINTENU

500.7170

37,30 € H.T.

Coffret de pinces et tournevis électroniques

10 pcs.

- PH00 - PH0 - PH1
- 1,4 - 2 - 2,4 - 3 mm
- Pince à bec demi-rond, droit, 130 mm
- Pince coupante diagonale, 120 mm
- Pince brucelle inox, 115 mm



PRIX MAINTENU

500.7180

37,30 € H.T.

Coffret d'outils à dénuder et à sertir

8 pcs.

- Pince à sertir, pince à dénuder et cosses
- Puissance de sertissage réglable



PRIX MAINTENU

115.1400

204,00 € H.T.

Pince à dénuder automatique et à sertir

- Auto-réglable
- Pour dénuder des fils de 0,2 à 6 mm² (10-24 AWG)
- Pour sertir les cosses isolées 10-22 AWG (0,5-6 mm²)
- Butée de dénudage



Butée

100 mm

PRIX MAINTENU

115.1259

12,50 € H.T.

Ciseau

NOUVEAUTÉ

- Lames en acier inoxydable
- Encoche dénude-câbles



143 mm

118.0013

6,45 € H.T.

Mini coupe-câbles

- Lame HRC 63



118.0015

31,00 € H.T.

Cisaille coupe-câble

- Ouverture automatique
- Arrêt de verrouillage
- Poignées ergonomiques
- Pour câbles souples
- Encoche dénude-câbles



118.0073

19,40 € H.T.

Couteau d'électricien à 2 lames

- Lame droite et serpette pliables
- Manche en bois et cran de sécurité
- Lames en acier inoxydable



907.2186

11,60 € H.T.

Marteau d'électricien

- Manche tri-matière
- Extrémités polies et angles arrondis
- Emmanchement sécurité avec résine



Référence	g	L mm	g	Prix € H.T.
142.4030	200	285,0	250	12,00

Marteau d'électricien

- Manche hickory
- Extrémités polies et angles arrondis
- Emmanchement sécurité avec coin métal et résine



Référence	g	L mm	g	Prix € H.T.
142.4020	200	260,0	260	9,95

Couteau à dégainer pour câbles

- Partie coupante pour dénuder
- Lame crochet pour dégainer



PRIX MAINTENU

907.2184

14,60 € H.T.

Rubans isolants PVC

- Selon norme BS 3924
- Forte résistance diélectrique et électrique
- Longueur 10 m



PRIX MAINTENU

141.6010

9,75 € H.T.

Assortiment de gaines thermo-rétractables

- Rétreint 2:1
- Poids : 130 g
- 30 x 1,5 x 100 mm
- 30 x 2,5 x 100 mm
- 20 x 4,0 x 100 mm
- 10 x 6,0 x 100 mm
- 6 x 10,0 x 100 mm
- 4 x 13,0 x 100 mm



PRIX MAINTENU

970.0540

10,40 € H.T.

Pince pour colliers

- Tension de serrage réglable
- Pour colliers de largeur 2,4 à 13 mm
- Système de coupe automatique en fin de serrage



PRIX MAINTENU

115.1027

38,60 € H.T.

Assortiments de colliers nylon

- En sachet



Référence	Couleur	Prix € H.T.
970.0588	transparent	9,35
970.0589	noir	10,50

Vidéoscopes à double caméra HD

- Double caméra HD à grand angle
- Sonde insensible à la courbure
- Charge via prise USB
- Enregistrement des photos en JPEG et vidéos en AVI
- Carte micro-SD 2 Go incluse
- Résistant aux huiles



**VIDÉOSCOPE
+ SONDE**

**AVEC SONDE
Ø 4,5 MM**

550.7530

321,00 € N.T.

**AVEC SONDE
Ø 6,0 MM**

550.7500

265,00 € N.T.

DONNÉES TECHNIQUES

Alimentation :	Lithium Polymère 1500 mAh
Angle :	0 + 90°
Ecran :	3,5"
Autonomie :	env. 150 min
Résolution de la caméra :	1 280 (H) x 720 (V)
Profondeur de champ :	3~8 cm
Classe de protection :	IP67
Angle de courbure :	50 mm
Poids :	520 g

Vidéoscope Wi-Fi HD

- Connexion facile avec smartphone-tablette par Wi-Fi et avec ordinateur par USB
- Photos et vidéos sont stockées directement sur le smartphone
- Application Android ou iOS téléchargeable sur notre site
- Très bonne qualité d'image et de vidéo
- 6 mini-LEDs avec variateur d'intensité
- Sonde insensible à la courbure
- Emetteur avec batterie intégrée, indicateur de charge et lumière

8 pcs.



DONNÉES TECHNIQUES

Autonomie :	environ 1 h
Résolution de la caméra :	1600 x 1200 (VU), 1280 x 720 (photo)
Alimentation :	lithium-ion 3,7 V / 800 mAh
Température de fonctionnement :	-15°C à +50°C
Angle :	60°

**MINI CAMÉRA HD
WI-FI ÉTANCHE**

550.7510

105,00 € N.T.

Miroir télescopique orientable avec éclairage

- Lampe à LEDs
- Double articulation pour une accessibilité optimale
- Pile CR2032 incluse

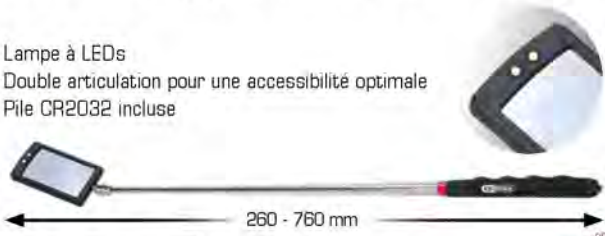

DONNÉES TECHNIQUES

Autonomie :	60 h environ
Alimentation :	1 x pile CR2032
Poids :	85 g

550.1136

12,20 € N.T.

Miroir télescopique orientable



550.1007

10,60 € N.T.

Aimant à tige flexible

- Soulève jusqu'à 1 kg

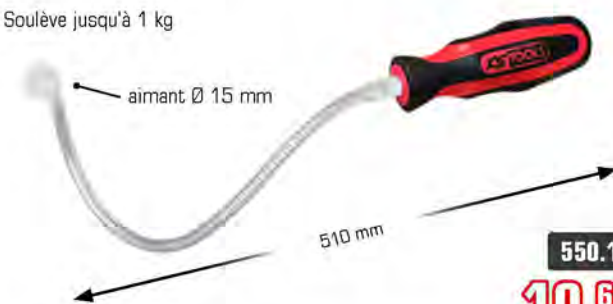

550.1025

10,60 € N.T.

Aimant à tige flexible

- Aimant très mince de 4 mm
- Soulève jusqu'à 200 g



550.1032

13,50 € N.T.

Composition d'outils Sanitaire et Chauffage en sac SMARTBAG XL

- Nombreuses poches de rangement
- Tissu ultra-résistant et poignée renforcée



Si je peux vous donner un bon tuyau, cette composition est la combinaison parfaite dans le domaine !



David, Conseiller Support Commercial



125 pcs.



1/4"

Embouts + - * - * +
Douilles ○ 5,5 à 14 mm



1/4"

Embouts + - * - * +

DEEE D.01 E.H.T.
montant total 532,01 € H.T.

850.0126

532,00 € N.T.

Sac ROLLBAG équipé de clés mixtes, d'un coupe-tubes et d'un déboucheur

- Sac en tissu ultra-résistant avec système de trolley
- Bretelles et dos moussés, sangle de poitrine et dos renforcé
- Porte outil amovible
- Cloison spéciale pour tournevis et clés et support pour mètre ruban
- Clés mixtes 7 à 41 mm
- Coupe tube Ø 3 - 38 mm
- Déboucheur à pompe avec poignée latérale de confort



+ d'infos page 81

Jeu de 25 clés mixtes



Le kit d'intervention idéal pour les professionnels du sanitaire !



Melchior, Responsable de secteur Rhône Alpes



+ d'infos page 83

850.0334-A2

489,00 € N.T.

NOUVEAUTÉ

Coffret spécifique sanitaire

- Poignée articulée M8/M10
- Douilles extra-longues 9 - 10 - 13 mm
- Clé à bonde 92 mm
- Dégoujonneuse à rouleaux

SPÉCIAL ROBINETTERIE

6 pcs.



116.2050

177,00 € H.T.



Coffret de douilles traversantes TRIPLEplus® 3/8" - 1/2" - 10 à 24 mm

3/8" 1/2"

17 pcs.

- Multi-empreintes
- Ø 10 - 24 mm
- Cliquet débouché articulé 72 dents 19 mm + 3/8" + 1/2"



922.4040

119,90 € H.T.



Niveau à entraxes normalisés

FABRIQUÉ EN EUROPE

- 2 calibres avec filetages 1/2" sur un côté
- 2 niveaux horizontaux, L. 246 mm
- Dimensions normalisées : 90 - 110 - 120 - 140 - 150 - 160 - 180 - 200 - 220 mm



204.2000

SPÉCIAL ROBINETTERIE

98,00 € H.T.

Cisaille et jeux de mors pour tuyaux et tubes en plastique

8 pcs.

- Livrée avec 4 mors : Ø 16-19 mm / Ø 25 mm / 90° / butée angulaire 45°



123.0075

Ø 25 mm Ø 16 - 19 mm 90° **50,40** € H.T.

Cisaille pour tubes PVC Ø 0-42 mm

- Pour tubes PE, PP et PVDF



222.0005

44,00 € H.T.

Gabarit de contour

- Support latéraux pour assembler 2 jauges et permettre une largeur de travail de 500 mm
- Profondeur de jauge 45 mm
- 4 aimants



140.2147

Utilisation : travaux de carrosserie / modèles-réduit / ébéniste / carreleur

38,30 € H.T.

Coupe-tubes à avance télescopique

EN OPTION Molette de rechange pour le cuivre 103.5011

- 4 roulettes de guidage
- Poignée à visser
- Ebavureur intérieur télescopique
- Livré avec molette de rechange cuivre dans la poignée



103.5010

165 mm Ø 3 - 38 mm 68 mm **49,10** € H.T.

Coupe-tubes à coulisseau Ø 3-30 mm

EN OPTION Molette de rechange pour le cuivre 101.1001

- 2 roulettes de guidage
- Ebavureur rabattable
- Livré avec molette de rechange cuivre dans la poignée



102.1000

150 mm 55 mm **14,10** € H.T.

Mini coupe-tubes

- Pour cuivre, laiton et conduite en acier fin

EN OPTION

Molette de rechange pour le cuivre
101.1001



Référence		H mm	g	Prix € H.T.
101.5016	A	41	120	14, ¹⁰
101.2000	B	40	120	8, ³⁰

Clé serre-tubes à tête réglable

- Réglage à 5 positions par molette



Clés serre-tubes Stillson

- Réglage continu
- Forgées



Référence	Taille pouces	β pouces	β mm	L mm	g	Prix € H.T.
114.0008	8"	3/4"	27	200	250	15, ²⁰
114.0010	10"	1"	35	250	600	18, ⁴⁰
114.0012	12"	1.1/4"	42	300	700	22, ⁹⁰
114.0014	14"	1.1/2"	49	350	1100	24, ⁵⁰
114.0018	18"	2"	60	450	1750	34, ⁴⁰
114.0024	24"	2.1/2"	76	600	3500	53, ⁶⁰
114.0036	36"	3.1/2"	102	900	6250	106, ⁹⁰

Clé serre-tubes Stillson 24" télescopique

- 24" avec l'encombrement du 17"

ENCOMBREMENT RÉDUIT



Référence	Taille pouces	β mm	L mm	Serrage max N-m	g	Prix € H.T.
114.1024	24"	95	585 - 780	3800	2450	103, ⁹⁰

Clé serre-tubes à chaîne

- Travail similaire au cliquet
- Pour les endroits difficiles d'accès
- Denture haute résistance
- Version forgée



Jeu de pinces multiprises

- Selon DIN 8976
- Mâchoires biseautées et bec poli

PRIX EN BAISSÉ

3 pcs.



Pince multiprises entrepassée

- Mâchoires biseautées et bec poli
- Selon DIN 8976

PRIX EN BAISSÉ



Pince à siphon

- Conçue pour les travaux de vissage et de dévissage des surfaces ou matériaux délicats (siphons, manchons, etc.)
- Mâchoires de protection avec garniture plastique



Pince plate à double articulation



500.7210

27,70 € H.T.

Clé à bonde avec adaptateur baignoire

- Clé de maintien et de vissage pour siphons standards et excentriques
- Pour le vidage à croisillons et à ergots



116.2005

85,50 € H.T.

Clé de montage étagée à cliquet

1/2" 2 pcs.

- 4 étages : 3/8" - 1/2" - 3/4" - 1"



130.3000

34,80 € H.T.

Coffret de pince à emboîture

- 5 têtes : 12 - 14 - 16 - 18 - 22 mm

6 pcs.



202.1400

277,00 € H.T.

Coffret de filières à main, pas gaz

- Changement simple des peignes de filetage
- Ø 3/8", 1/2", 3/4", 1" et 1.1/4"

8 pcs.



903.3300

125,00 € H.T.

Cintreuse à main, 10-22 mm

- Rayon de cintrage de 90°
- Contre-formes aluminium Ø10 - 12 - 14 - 15 - 16 - 18 - 20 - 22 mm

FABRIQUÉ EN EUROPE

9 pcs.



203.1200

258,00 € H.T.

Ebavureur multicouche

FABRIQUÉ EN FRANCE

- Pour enlever les bavures des tuyaux PVC, multicouches et cuivre
- Recalibrage du tube après l'opération de coupe
- 16x2 - 20x2 - 26x3 - 32x3 mm



105.6000

34,40 € H.T.

Pince à cintrer en aluminium Ø10 mm

- Cintrage précis jusqu'à 180°
- Pour tubes cuivre normaux et gainés

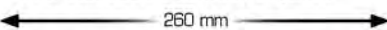

122.0010

51,20 € H.T.

Déboucheur à pompe

- Compatible avec tous les types d'appareils sanitaires : toilettes, lavabos, éviers, baignoires...
- Livré avec un manchon court et un manchon long



950.0400

113,00 € H.T.

Déboucheur de canalisations

- Spirale 4,5 m pour déboucher sans démontage
- Pour tuyaux Ø 50 mm max.
- Utilisation manuelle ou avec visseuse via entraînement 6 pans



900.1990

55,60 € H.T.

Assortiments de joints



Référence			Nb pièces	Prix € H.T.
970.0160	A	Joints alu Ø 9 - 36 mm	300	22,70
970.0040	B	Joints cuivre Ø 10 - 24 mm	150	26,50
970.0130	C	Joints toriques RD1 à R32 - Ø 3 - 50 mm NBR	419	22,70
970.0260	D	Joints toriques pour climatisation HNBR	225	33,00

Jeu de crochets et embout magnétique

- Pour retirer joints toriques et autres joints
- Poignée télescopique avec embout magnétique et crochets amovibles
- Rangement des crochets dans la poignée

6 pcs.

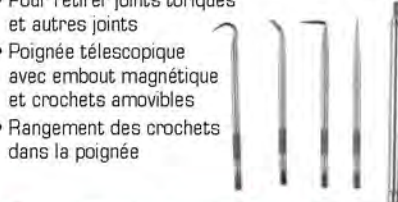

550.1080

35,60 € H.T.

Assortiment de colliers de serrage

- 8 x Ø 16 mm
- 6 x Ø 22 mm
- 4 x Ø 25 mm
- 2 x Ø 28 mm
- 2 x Ø 35 mm
- 4 x Ø 40 mm

26 pcs.



970.0070

7,85 € H.T.

Pistolet à cartouche

Muni d'un indicateur de niveau de remplissage

- Pour cartouches 310 ml
- Dimensions : L. 340 x H. 200 mm

Effort réduit : rapport 1:10



980.3050

SANS TIGE DE POUSSÉE

54,90 € H.T.

Pistolets à silicone

- Pour cartouches et poches



Référence	Capacité ml	L mm	H mm	Prix € H.T.
980.1000	400	340	210	24,20
980.3000	600	480	210	44,30

Pistolet à silicone à scellement chimique

- Pour cartouches 310 ml



980.2001

17,50 € H.T.

Pistolet squelette / à silicone

- Pour cartouches 310 ml
- Tige de piston en acier



980.1055

5,25 € H.T.

Fer à souder 60 W avec support

- Corps de chauffe en céramique
- Panne en cuivre pour un meilleur transfert de chaleur
- Support en forme de V



PRIX MAINTENU

960.1130

14,00 € H.T.

Micro set de soudure

11 pcs.

- Emission du gaz réglable en continu
- Fonction air chaud pour gaine thermorétractable
- Fonctionnement au gaz pour briquets jusqu'à 1300°C
- Allumage piezo
- Livré sans gaz



PRIX MAINTENU

960.1160

50,00 € H.T.

Mini chalumeau

- Fonctionnement au gaz pour briquets jusqu'à 1300 °C
- Allumage piezo-électrique
- Livré sans gaz



PRIX MAINTENU

960.1200

44,90 € H.T.

OFFRE LOT !

Lot chalumeau + miroir à souder

FABRIQUÉ EN EUROPE



Chalumeau propane universel

- Etamage jusqu'à Ø 22 mm max.
- Corps en métal
- Livré sans cartouche de gaz

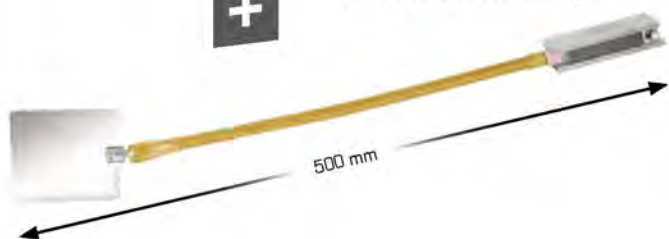

Miroir à souder magnétique

- Miroir chromé
- Bras flexible
- L. 500 mm

903.5905-A1

78,90 € H.T.

Pompe d'épreuve manuelle

- 0 à 50 bar
- Piston en téflon Ø 30 mm
- Tuyau à haute pression de 1,5 m avec raccord 1/2" droite
- 2 vannes d'arrêt
- Réservoir 12 litres



902.1004

221,00 € H.T.

Lève-radiateur

- Charge admissible : 150 kg



FABRIQUÉ EN EUROPE

PRIX MAINTENU

160.0230

459,00 € H.T.

Lève chauffe-eau pliant

- Sangle incluse
- Hauteur sans/avec rallonge : 1350/1680 mm
- Longueur des fourches : 460 mm
- Charge admissible : 150 kg

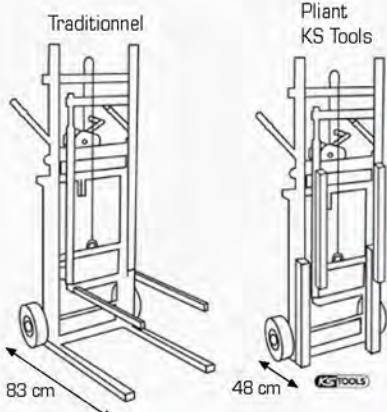

Berceau inclus



PLIÉ

OUVERT

50% DE GAIN DE PLACE

Évitez les coups de chaud en déplaçant votre chauffe-eau !



Dylan, Responsable de secteur Ouest

160.0239

885,00 € H.T.

design breveté
KS TOOLS

NOS COUPE-BOULONS

Adaptés à la coupe de "Fer rond" dans le cadre de vos travaux de maçonnerie (treillis soudé, fer de chappe, chaînage etc.)

Coupe-boulons à bras forgés



Mâchoires biseautées pour une utilisation optimale des lames

Bras forgés pour plus de résistance

Coupe-boulons à bras tubulaires



Mâchoires avec un traitement spécial de surface pour une meilleure longévité

Bras tubulaires pour un poids réduit

Poignées ergonomiques pour un grand confort de travail

En version lourde ou légère et adaptés à TOUS vos travaux de maçonnerie, y'a vraiment pas de quoi péter un boulon !

DESIGN - ROBUSTE - LÉGER
TÊTE RENFORCÉE

PRIX MAINTENU



Christophe, Responsable de secteur Sud-Est

PRIX EN BAISSÉ

Bras forgés

Référence	Taille	Dureté 15 HRC	Dureté 31 HRC	Dureté 52 HRC	Prix € H.T.
118.0218	18" - 450 mm	10	8	6	45,50
118.0224	24" - 600 mm	11	10	8	56,90
118.0230	30" - 750 mm	13	11	10	74,00
118.0236	36" - 900 mm	14	13	11	98,50

Bras tubulaires

Référence	Taille	Dureté 15 HRC	Dureté 31 HRC	Dureté 52 HRC	Prix € H.T.
118.0118	18" - 450 mm	10	8	6	24,80
118.0124	24" - 600 mm	11	10	8	34,10
118.0130	30" - 750 mm	13	11	10	49,70
118.0136	36" - 900 mm	14	13	11	64,70
118.0142	42" - 1050 mm	16	14	12	122,00

Tenailles russes

• Dureté HRC 55 ± 3

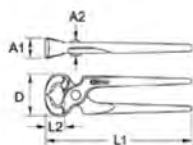

Référence	Taille	A1 mm	A2 mm	D mm	L1 mm	L2 mm	Poids g	Prix € H.T.
116.1408	8"	21,0	18,0	26,0	190,0	17,0	245	10,00
116.1405	9"	23,0	20,0	30,0	220,0	17,0	400	11,10
116.1406	10"	27,0	22,0	36,0	250,0	19,0	380	13,10
116.1407	11"	25,0	21,0	35,0	280,0	18,0	400	15,60

Tenailles russes gainées

• Dureté HRC 55 ± 3
• Chrome Vanadium

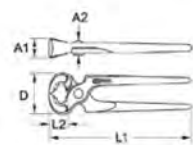

Référence	A1 mm	A2 mm	D mm	L1 mm	Poids g	Prix € H.T.
116.1404	18,0	19,0	26,0	190,0	350	12,00
116.1401	20,0	19,0	29,0	220,0	400	11,10
116.1400	25,0	20,0	36,0	250,0	400	12,00
116.1403	26,0	20,0	37,0	280,0	500	13,80

Clé pour échafaudage 4 en 1

- Pied-de-biche rabattable à la tête de la clé
- Cliquet réversible 28 dents
- Extrémité conique pour broche de monte



Référence	Hauteur de tête	Largeur	Prix € H.T.
522.2219	50,0 mm	55,0 mm	43,20

Jeu de crochets déformables

- Couleur fluo pour une meilleure visibilité
- Maintien optimal de la forme donnée



150.1935
19,80 € H.T.

2 pcs.

FABRIQUÉ EN EUROPE



Pince à talon renforcé

- Corps carré
- Pour fixer les planches de coffrage
- Pointe en acier trempé

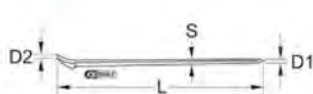

Référence	D1 mm	D2 mm	L m	S mm	g	Prix € H.T.
156.0598	22,0	35,0	1,80	37,0	8000	46,70

Barres à mine

- Corps octogonal
- Acier au carbone
- Pointe en acier trempé

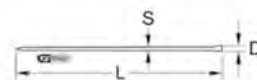

Référence	D mm	L mm	S mm	g	Prix € H.T.
156.0595	50,0	1,50	25,0	5500	32,60
156.0596	50,0	1,80	25,0	6350	38,90
156.0597	50,0	1,25	25,0	4450	25,00

Pincettes à découper

- Corps hexagonal
- Pointe en acier trempé
- Version forgée

Référence	D1 mm	D2 mm	L m	S mm	g	Prix € H.T.
156.0590	30,0	37,0	0,50	19,0	1155	8,80
156.0591	32,0	40,0	0,60	19,0	1300	10,70
156.0592	37,0	40,0	0,70	19,0	1560	11,80
156.0593	38,0	45,0	0,80	19,0	1950	13,20
156.0594	38,0	45,0	1,00	19,0	3270	20,00

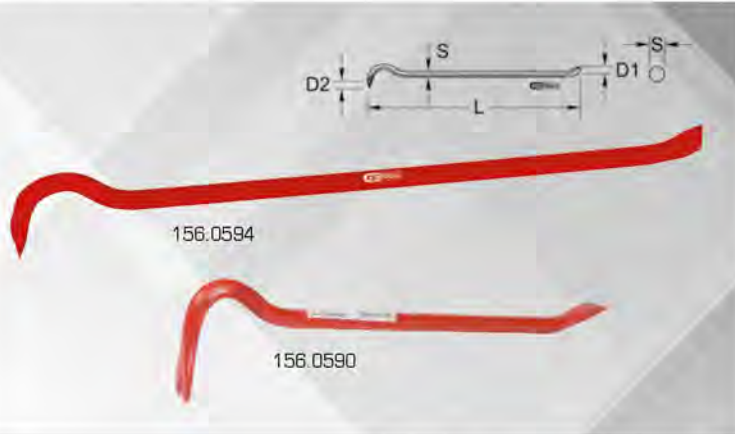

Chevilletes de maçon

- Pour fixer les planches de coffrage
- Pointe en acier trempé
- Acier au carbone

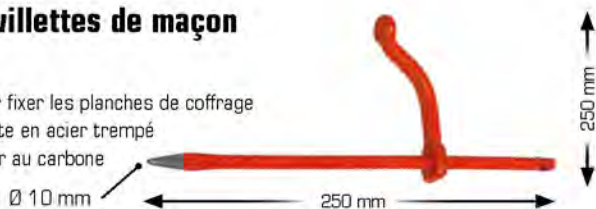

Référence	g	Prix € H.T.
156.0560	250	3,05
156.0562	270	3,65
156.0568	250	3,20

Poignées de protection pour burins

- Emmanchement rond
- Matière plastique



Référence	Emmanchement mm	g	Prix € H.T.
162.0445	16,0	110	4,65
162.0446	18,0	110	4,65

FABRIQUÉ EN EUROPE



Ciseaux de maçon

- Corps octogonal
- Pointe réaffûtable en acier trempé
- Acier au carbone



Référence	L mm	A mm	S mm		g	Prix € H.T.
156.0531	250	24	16	162,0445	410	5,05
156.0532	300	24	16	162,0445	430	5,45
156.0533	350	24	16	162,0445	450	6,15
156.0534	400	27	18	162,0446	680	8,25

Ciseaux avec poignée de sécurité

- Corps octogonal
- Pointe réaffûtable en acier trempé



Référence	L mm	A mm	S mm	g	Prix € H.T.
156.0535	250,0	24,0	16,0	520	8,40
156.0536	300,0	24,0	16,0	650	8,90
156.0537	350,0	24,0	16,0	710	9,00
156.0538	400,0	27,0	18,0	790	10,20

Pointerolles de maçon

- Corps octogonal
- Pointe réaffûtable en acier trempé
- Acier au carbone



Référence	L mm	S mm		g	Prix € H.T.
156.0511	250	16	162,0445	390	5,05
156.0512	300	16	162,0445	400	5,45
156.0513	350	16	162,0445	450	5,55
156.0514	400	18	162,0446	660	8,25

Pointerolles de maçon avec poignée de sécurité

- Corps octogonal
- Pointe réaffûtable en acier trempé



Référence	L mm	S mm	g	Prix € H.T.
156.0515	250,0	16,0	530	6,65
156.0516	300,0	16,0	620	7,10
156.0517	350,0	16,0	710	8,40
156.0518	400,0	18,0	790	9,85

Ciseaux à briques

- Corps plat oval
- Tranchant réaffûtable
- Acier au carbone
- Pointe en acier trempé

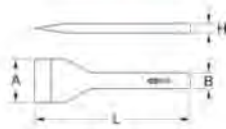
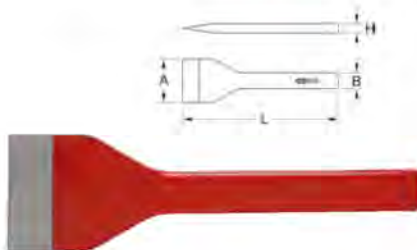

Référence	L mm	A mm	B mm	H mm	g	Prix € H.T.
156.0570	205,0	50,0	24,0	12,0	300	8,40
156.0571	215,0	70,0	24,0	12,0	400	9,45

Couteaux de peintre - inox

- Manche bi-matière



Référence	L mm	B mm	g	Prix € H.T.
144.0622	225,0	30,0	72	7,00
144.0625	225,0	50,0	75	8,40
144.0628	225,0	80,0	85	9,95

Truelle d'angle intérieur - inox

- Lame flexible de 130° à 90°
- Manche bi-matière



144.0240

12,20 € H.T.

Truelle d'angle extérieur - inox

- Lame flexible de 130° à 90°
- Manche bi-matière



144.0242

12,80 € H.T.

Truelles italiennes rondes

- Manche bi-matière



Référence	L1 mm	L2 mm	g	Prix € H.T.
144.0213	200,0	120,0	310	9,80
144.0214	220,0	125,0	310	8,55

Truelle italienne carrée

- Manche bi-matière



144.0223

8,60 € H.T.

Truelles langue de chat

- Manche bi-matière
- Lame et patte soudées



Référence	L1 mm	L2 mm	g	Prix € H.T.
144.0232	140,0	49,0	130	7,85
144.0233	160,0	54,0	130	8,05

Taloches

- Poignée en bois
- Plateau alvéolé en plastique noir



FABRIQUÉ EN FRANCE

Référence	L mm	B mm	H mm	g	Prix € H.T.
144.0526	200,0	120,0	65,0	290	3,95
144.0521	270,0	180,0	65,0	175	4,55
144.0525	350,0	270,0	70,0	510	6,30
144.0520	420,0	260,0	70,0	530	6,90

Fer à marche

- Matière plastique



FABRIQUÉ EN FRANCE

144.0570

1,95 € H.T.

Platoir droit inox

- Poignée bi-matière



144.0458

18,40 € H.T.

Eponge synthétique

- En mousse

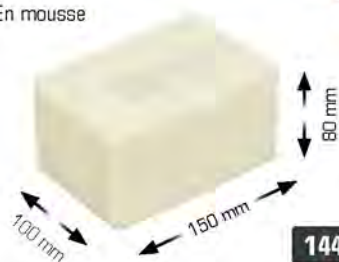

FABRIQUÉ EN FRANCE

144.0514

3,50 € H.T.

Cordeau de traçage et poudre

- Cordeau 25 m
- Manivelle
- 150g de poudre bleue



300.0080

8,30 € H.T.

Poudres pour cordeau de traçage

- Poudre de craie
- 150 g



Référence	Couleur	Prix € H.T.
300.0082	Bleu	2,90
300.0083	rouge	2,90

Coffret de spatules à joints

- Matière plastique



FABRIQUÉ EN
EUROPE

7
pcs.

116.1020

20,10 € H.T.

Serre-joints de charpentier

- Etriers forgés
- Zingué



Référence	Profondeur de coupe max mm	Ouverture max mm	Force de serrage Nm	g	Prix € H.T.
145.0311	120	250	5500	1230	51,80
145.0320	120	400	7500	1910	72,80
145.0322	120	600	7500	2330	83,40

Serre-joints à serrage rapide

- Poignée de serrage rapide avec effet cliquet
- Mors coulissant

Référence	Profondeur de coupe max mm	Ouverture max mm	Force de serrage Nm	g	Prix € H.T.
145.0402	80	160	3000	530	57,60
145.0412	120	250	4000	1500	84,00
145.0418	120	400	5500	2400	103,50
145.0420	120	600	5500	2830	118,50
145.0421	120	800	6000	3640	152,50



Auges en plastique

- Polyéthylène injecté



FABRIQUÉ EN
FRANCE

Référence	g	B mm	H mm	L mm	Prix € H.T.
140.0040	3 L	210	70	310	1,55
140.0041	13 L	320	150	460	5,70
140.0042	25 L	400	160	600	9,45

Auges en caoutchouc



FABRIQUÉ EN
FRANCE

Référence	g	B mm	H mm	L mm	Prix € H.T.
140.0043	13 L	320	150	460	5,95
140.0044	25 L	400	160	600	12,20

Seau de maçon en plastique

- Graduation moulée
- Polyéthylène injecté

11 L



140.0036

3,05 € H.T.

FABRIQUÉ EN
FRANCE

Seau de maçon en caoutchouc

- Graduation moulée

11 L



140.0037

6,40 € H.T.

FABRIQUÉ EN
FRANCE

Bol de plâtrier en caoutchouc

- Forme de cône bombé
- Très souple

0,75 L



999.2034
2,20 € H.T.

Raclette à eau

- Manche en bois



146.3056

11,10 € H.T.

Pelle métallique

- Epaisseur 1 mm
- Fabriquée en France



146.3000
6,60 € H.T.

Pelles rondes

- Col de cygne
- Manche en bois



Référence	L1 mm	L2 mm	g	Prix € H.T.
144.0822	290,0	290,0	2400	11,50
144.0824	210,0	210,0	1750	12,00

Idéale pour les tranchées

Rateaux forgés à dents droites*

- 16 dentures



PRIX MAINTIENU

*Disponibles jusqu'à épuisement de stock.

Référence	Dentures	H mm	L mm	g	Prix € H.T.	
144.0712	sans manche	16	100	460	800	15,00
144.0752	manche bois	16	100	460	1000	26,90

Balayette coco

- Manche en bois
- Idéal pour surfaces sèches
- Fibre de coco
- Fabriquée en France



146.3005

2,80 € H.T.

Balais de cantonnier - synthétique



Référence	D mm	L mm	g	Prix € H.T.	
146.1030	sans manche	22	300	420	9,50
146.1031	manche bois	22	300	1322	16,10
146.1060	sans manche	22	600	520	14,90
146.1061	manche bois	22	600	1600	18,40

Balais de cantonnier - fibre de coco



Référence	D mm	L mm	g	Prix € H.T.	
146.2060	sans manche	24	600	700	14,40
146.2061	manche bois	24	600	1600	21,60
146.2070	sans manche	24	1000	1250	30,60
146.2071	manche bois	24	1000	1580	37,70

- Papier français PEFC 100% recyclé
- Impression Waterless économisant eau et additifs
- Limitation des gaz à effet de serre (suppression du séchage)
- Approvisionnement de notre imprimeur en papier par voie fluviale
- Suppression du suremballage plastique

Notre imprimeur français est certifié :



COFFRET DE MAINTENANCE

1/4" 1/2"



Maintien des outils dans leur logement (élastiques, velcros)

Verrouillable = un maximum de sécurité



131 pcs.

ASTUCIEUX

OUTILS ROBUSTES

Un assortiment COMPLET au sein d'un seul coffret

CONTENU DU COFFRET :

- 1/4" Douilles 4 - 4,5 - 5 - 5,5 - 6 - 7 - 8 - 9 - 10 - 11 - 12 - 13 - 14 mm
- 1/2" Douilles 10 - 13 - 14 - 16 - 17 - 18 - 19 - 20 - 22 - 24 - 27 - 30 - 32 mm
- Cliquets, cardans, rallonges, embouts, tournevis, pinces, clés mâles, niveau, mètre, calibre à coulisse, cutter, scie, clés, couteau, aimant télescopique, marteau, lime, outils de frappe, lampe de poche
- Coffret en aluminium résistant aux chocs

Horloge murale



10022



922.0731

299,00 € H.T.

POSSIBILITÉ DE COMMANDER CHAQUE ÉLÉMENT AU DÉTAIL !



PEFC recyclé

Cet imprimé est issu de sources recyclées et contrôlées.

pefc-france.org



@KSToolsFrance



KS Tools France



@kstools_france



KSToolsFrance

Toute omission, toute erreur typographique, toute modification de produit ne sauraient engager la responsabilité de KS Tools SAS. Prix hors taxe en euros conseillés, réservés aux professionnels et dans la limite des stocks disponibles chez les distributeurs participant à l'opération en France métropolitaine. Offres établies selon nos conditions générales de ventes.

Les logos et marques cités dans cette sélection appartiennent à leur propriétaire.

Photos : Krefit / Denis Merck / Michel Grasso / Adobe Stock / Bitmoji / Reügo

KS Tools SAS au capital de 3.000.000€ - RC B 411 276 017 - N°TVA : FR91411276017 - 1, rue de Londres - 67670 Mommenheim www.kstools.fr

