

FRAISES ROTATIVES ET ENFOUISSEURS DE PIERRES FIXES





NOUS AVONS IMAGINÉ UN SYSTÈME COMPLET CAR AVOIR LE MEILLEUR ACIER NE SUFFIT PAS.

L'autocollant « **ALPEGO INSIDE** », apposé sur toutes les machines, certifie la très haute qualité des produits Alpego. Une combinaison de matériaux de première qualité, d'un process de **peinture respectueux de l'environnement** et de **soudures certifiées** qui garantissent une **longévité et une qualité exceptionnelles dans le temps**.

HIGH STRENGTH STEEL

Toutes les machines Alpego utilisent **le meilleur acier pour réduire le poids et accroître les performances de travail**, ce qui permet de minimiser les consommations et les coûts d'exploitation. Cela a également un impact énorme sur la durabilité environnementale.

CERTIFIED WELDING

Depuis plus de vingt ans, la longévité exceptionnelle des composants structurels Alpego est garantie par l'efficacité des **soudures selon des process standardisés et certifiés par l'Institut de Soudure italien (Istituto Nazionale di Saldatura)**.

ECO PAINTING

Un système unique en son genre en Europe, qui permet de **peindre chaque composant avec le process le plus approprié et dans le respect total de l'environnement**. En effet, nos peintures sont aussi bien à base d'eau que de poudre et **ne produisent pas d'émissions de SOV** (solvants organiques volatils).

Les avantages de nos fraises rotatives

Les détails qui font la différence

Les fraises rotatives et enfouisseurs de pierres Alpego, grâce à leurs nombreux avantages vous assurent un travail intensif du sol dans toutes les conditions, que ce soit sur terrains lourds ou très caillouteux.



J'ai commencé à concevoir des fraises il y a plus de 40 ans et j'ai toujours vu la transmission latérale comme une limite. J'ai donc créé la transmission centrale Alpego qui s'est révélée être une solution alternative et révolutionnaire.

Luciano Pegoraro
Founder



1 CHÂSSIS HAUTE RÉSISTANCE

L'extension en largeur du châssis garantit une résistance aux charges beaucoup plus élevée que les standards. Le châssis Alpego, au lieu d'être boulonné, est soudé et garantit une résistance supplémentaire aux charges de travail en réduisant la possibilité de rupture dans des conditions difficiles.

2 JOINTS MÉCANIQUES

Les joints centraux et latéraux de type mécaniques à bain d'huile garantissent une protection maximale à la transmission en conditions de travail difficiles, même sur des terrains très abrasifs ou immergés dans l'eau. Ce système permet aussi d'utiliser les fraises dans les rizières sous l'eau.

3 TRANSMISSION CENTRALE

Toute la gamme des fraises ALPEGO est équipée de la transmission centrale à pignons exclusive et brevetée, entièrement conçue et fabriquée chez Alpego.

Pour chaque culture son rotor

La lame la meilleure dans chaque situation

La gamme des fraises Alpego offre une polyvalence sans comparaison. Le vaste choix de lames permet d'effectuer différents types de travaux du sol, de techniques culturales ou d'incorporation des débris en fonction des exigences de chaque agriculteur.

Transmission centrale Alpego

Exclusif et breveté pour toute la gamme

La transmission est conçue et construite en interne par Alpego. Elle comprend une boîte de vitesses qui fait varier le régime de rotation des pignons qui transmettent le mouvement au rotor. Sa conception en fonte en contact permanent avec le sol permet une dispersion naturelle de la chaleur interne.

ROTOZAPPA

Rotor à axe horizontal équipé de lames courbes, pour mélange homogène et un recouvrement optimal des résidus végétaux, pour tous les types de terres.



INVERSA

Rotor à rotation inversée équipé de lames courbes couplé à une grille de tamis et une barre niveleuse permettant laisser en surface la terre fine et souple.



ROTO LAMA

Rotor à axe horizontal, équipé de lames droites pour un affinage du terrain en conditions dures, difficiles et sèches.



ROTOPIK

Rotor à axe horizontal, équipé de lames pointues, garantissant une meilleure agressivité spécialement sur terrains très difficiles.



ALPEGO

STANDARD

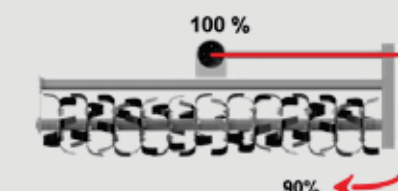
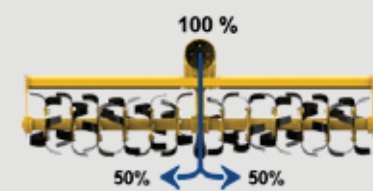

Avec cette conception ALPEGO, la puissance est transmise de manière équivalente depuis le centre de la machine aux 2 demis rotors. Cela garantit une fiabilité maximale et une moindre consommation de puissance contrairement aux conceptions standards plus gourmandes en énergie.

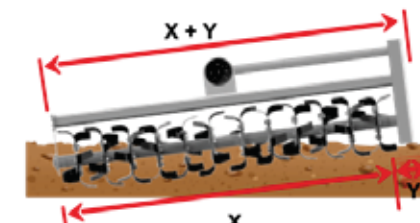
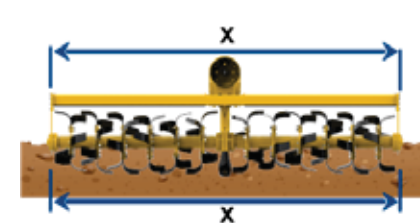

La largeur de travail de la machine est égale à la largeur hors-tout car il n'y a pas de carter latéral prééminent.

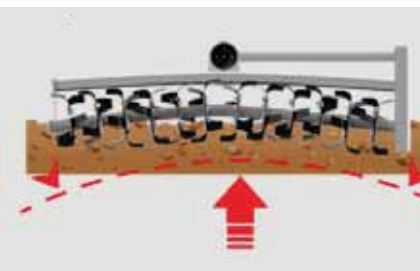
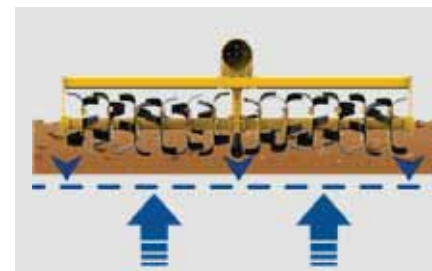

Contrairement à la concurrence qui offre seulement 2 points d'appui, le système breveté Alpego avec 4 points d'appui permet de réduire la flexion sur l'arbre du rotor diminuant drastiquement les contraintes sur la transmission.

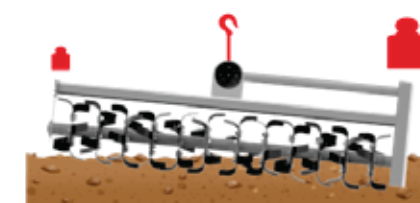
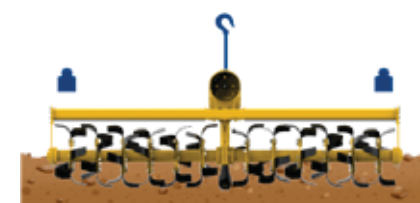

L'absence de transmission latérale permet un parfait équilibre du poids entre les deux cotés et garantie une profondeur de travail constante sur toute la largeur sans carter latéral.

Une gamme avec une solution unique sur le marché !

L'outil idéal pour de meilleures solutions

La gamme des fraises Alpego répond aux plus hautes exigences professionnelles des agriculteurs et entrepreneurs qui recherchent des machines fiables, performantes et surtout dotées de solutions techniques uniques sur le marché.

Tous les modèles sont dotés de série de la transmission centrale brevetée.

FV

Rotozappa
CV 65-120
Pag. 8



FB

Rotozappa
CV 75-120
Pag. 9



LG

Rotolama
CV 85-170
Pag. 14



LZ

Rotolama
CV 140-280
Pag. 15



FG

Rotozappa
CV 90-170
Pag. 10



FZ

Rotozappa
CV 140-280
Pag. 11



KG

Rotopik
CV 85-170
Pag. 16



KZ

Rotopik
CV 140-280
Pag. 17



FG-BIO

Rotozappa
CV 90-180
Pag. 12-13



IGINVERSA

Inversa
CV 90-170
Pag. 20



IZINVERSA

Inversa
CV 140-280
Pag. 21





Fraise rotative avec rotor à lames courbes
Pour tracteur jusqu'à 120 CV
Et largeur jusqu'à 1.6 m

Rotozappa



Fraise professionnelle compacte FV à rotor à axe horizontal, caractérisé par le nouveau design étudié pour une utilisation dans les vignes et les espaces restreints. Unique dans sa catégorie grâce à la transmission centrale brevetée et disponible en 1,4m – 1,5m et 1,6m de largeur de travail. Conçue pour des tracteurs de 65 à 120 CV.



Fraise rotative avec rotor à lames courbes
Pour tracteur jusqu'à 120 CV
Et largeur jusqu'à 2.50m

Rotozappa



Fraise rotative FB avec rotor à axe horizontal pour un travail optimal du sol et un mélange des résidus végétaux dans toutes les conditions. Unique dans sa catégorie grâce à sa transmission centrale par cascade de pignons.

LIAISON ROULEAU FV SANS PARTIES SAILLANTES EXTERNES

PATINS OU ROULEAU



1 TRANSMISSION CENTRALE À PIGNONS

2 JOINTS MÉCANIQUES CENTRAUX ET LATÉRAUX

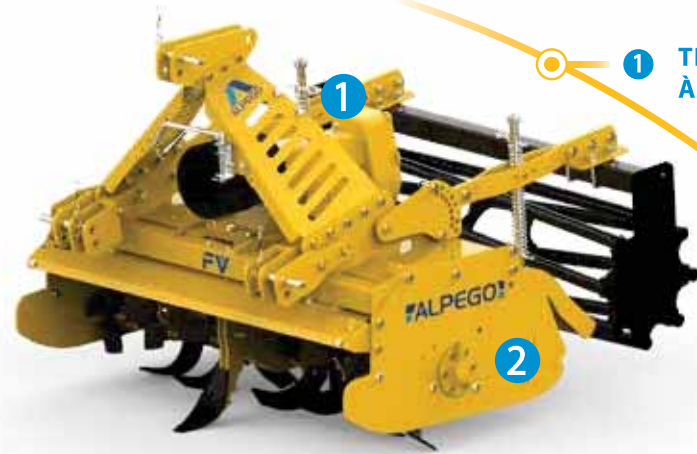

	FV-140	FV-150	FV-160
Largeur de travail (mm)	1261	1379	1496
Largeur de transport (mm)	1367	1485	1602
Puissance (CV)	65-120	70-120	70-120
Profondeur de travail (mm)	220	220	220
Rotors (n°)	6	6	6
Lames (n° droite + n° gauche)	15+15+3+3	18+15+3	18+18
Poids avec patins (Kg)	560	570	580
Poids avec rouleau Packer (Kg)	715	680	710
Poids avec rouleau Barre (Kg)	585	600	610
Poids avec rouleau à Pointes (Kg)	585	-	620

N.B.: Poids avec cardan à sécurité friction

CAPE ARRIÈRE

PATINS OU ROULEAU



1 TRANSMISSION CENTRALE À PIGNONS

2 JOINTS MÉCANIQUES CENTRAUX ET LATÉRAUX

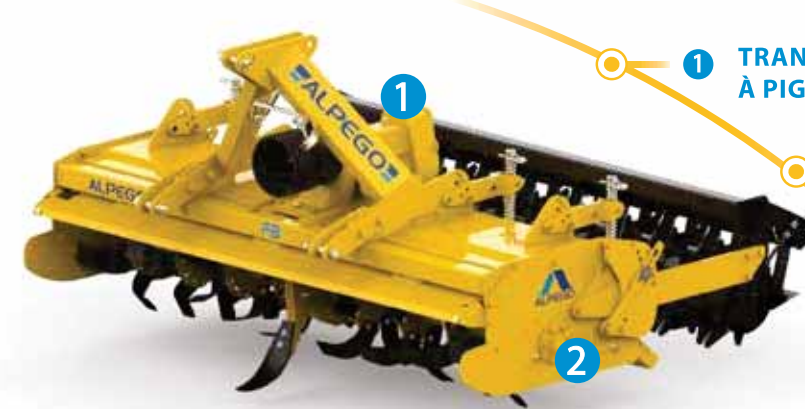

	FB-180	FB-205	FB-230	FB-250
Largeur de travail (mm)	1730	1910	2200	2440
Largeur de transport (mm)	1830	2065	2290	2535
Puissance (CV)	75-120	80-120	85-120	90-120
Profondeur de travail (mm)	220	220	220	220
Rotors (n°)	6	8	8	10
Lames (n° droite + n° gauche)	18+18	24+24	24+24	30+30
Poids avec patins (Kg)	570	615	650	700
Poids avec rouleau Packer (Kg)	820	885	940	1005
Poids avec rouleau Barre (Kg)	710	770	815	875
Poids avec rouleau Spirale (Kg)	730	790	830	905
Poids avec rouleau à Pointes (Kg)	710	770	825	880

N.B.: Poids avec cardan à sécurité friction

1 TRANSMISSION CENTRALE À PIGNONS

La puissance est transmise du centre de la machine aux 2 demi-rotors au travers d'une cascade de pignons à bain d'huile. Conçue et fabriquée chez Alpego, la transmission inférieure travaille en contact constant avec le sol pour dissiper la chaleur. En plus la boîte de vitesse permet de faire varier le régime de rotation du rotor.

2 JOINTS MÉCANIQUES CENTRAUX ET LATÉRAUX

Les joints mécaniques à bain d'huile pour garantir la protection maximale à la transmission même en conditions extrêmes.

3 LIAISON ROULEAU FV SANS PARTIES SAILLANTES EXTERNES

Le modèle FV est équipé de liaison rouleau avec bras positionnés à l'intérieur du gabarit de la machine. Cette solution élimine toute protubérance sur les flancs.

4 PATINS OU ROULEAU

La fraise peut être équipée de série avec un des 4 rouleaux disponibles ou des patins latéraux.

EQUIPEMENTS

Attelage tracteur cat. 1 - 2 et 2N / Boîte de vitesse 540 tr/min / Cardan avec sécurité friction (OPTION) / Dent centrale efface trace.

1 TRANSMISSION CENTRALE À PIGNONS

La puissance est transmise du centre de la machine aux 2 demi-rotors au travers d'une cascade de pignons à bain d'huile. Conçue et fabriquée chez Alpego, la transmission inférieure travaille en contact constant avec le sol pour dissiper la chaleur. En plus la boîte de vitesse permet de faire varier le régime de rotation du rotor.

2 JOINTS MÉCANIQUES CENTRAUX ET LATÉRAUX

Les joints mécaniques à bain d'huile pour garantir la protection maximale à la transmission même en conditions extrêmes.

3 CAPE ARRIÈRE

De forme bombée en "S" dotée des nouveaux amortisseurs à quatre ressorts.

4 PATINS OU ROULEAU

La fraise peut être équipée de série avec un des 4 rouleaux disponibles ou des patins latéraux.

EQUIPEMENTS

Attelage tracteur cat. 2 / Boîte de vitesse 540 T/min / Cardan à sécurité friction / Pointe centrale.

FG

Fraise rotative avec rotor à lames courbes
Pour tracteur jusqu'à 170 CV
Et largeur jusqu'à 3.00m

Rotozappa



Fraise rotative FG avec rotor à axe horizontal pour un travail du sol optimal et un mélange des résidus végétaux convient pour tous les types de terrains. Unique dans sa catégorie grâce à sa transmission centrale par cascade de pignons.

FZ

Fraise rotative avec rotor à lames courbes
Pour tracteur jusqu'à 280 CV
Et largeur jusqu'à 4.00m

Rotozappa



Fraise rotative FZ avec rotor à axe horizontal pour un travail du sol optimal et un mélange des résidus végétaux convient pour les terrains particulièrement difficiles. Unique dans sa catégorie grâce à sa transmission centrale par cascade de pignons.

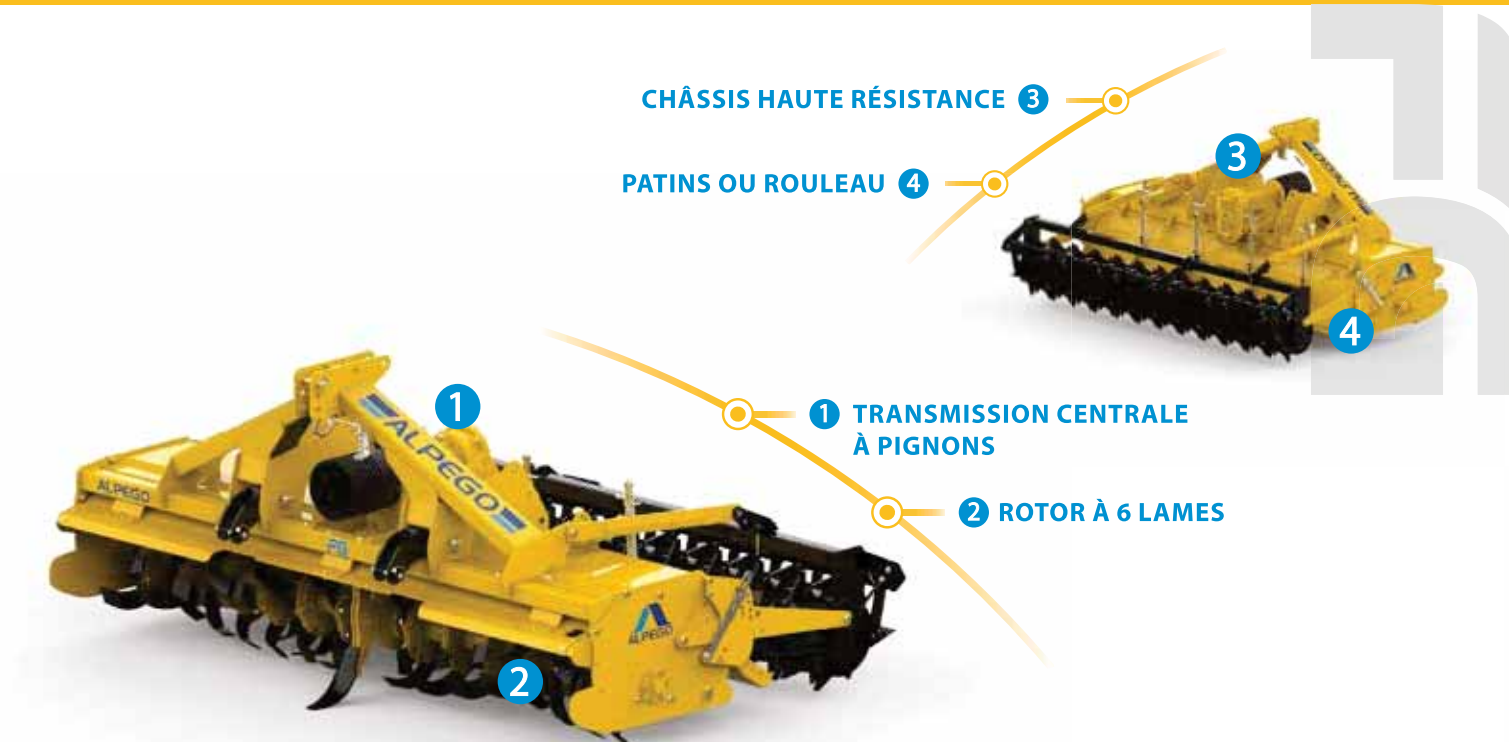

	FG-250	FG-300
Largeur de travail (mm)	2440	2910
Largeur de transport (mm)	2515	3000
Puissance (CV)	90-170	100-170
Profondeur de travail (mm)	240	240
Rotors (n°)	10	12
Lames (n° droite + n° gauche)	30+30	36+36
Poids avec patins (Kg)	975	1025
Poids avec rouleau Packer (Kg)	1295	1410
Poids avec rouleau Barre (Kg)	1165	1235
Poids avec rouleau Spirale (Kg)	1195	1270
Poids avec rouleau à Pointes (Kg)	1170	1250

N.B. : Poids avec cardan à sécurité friction

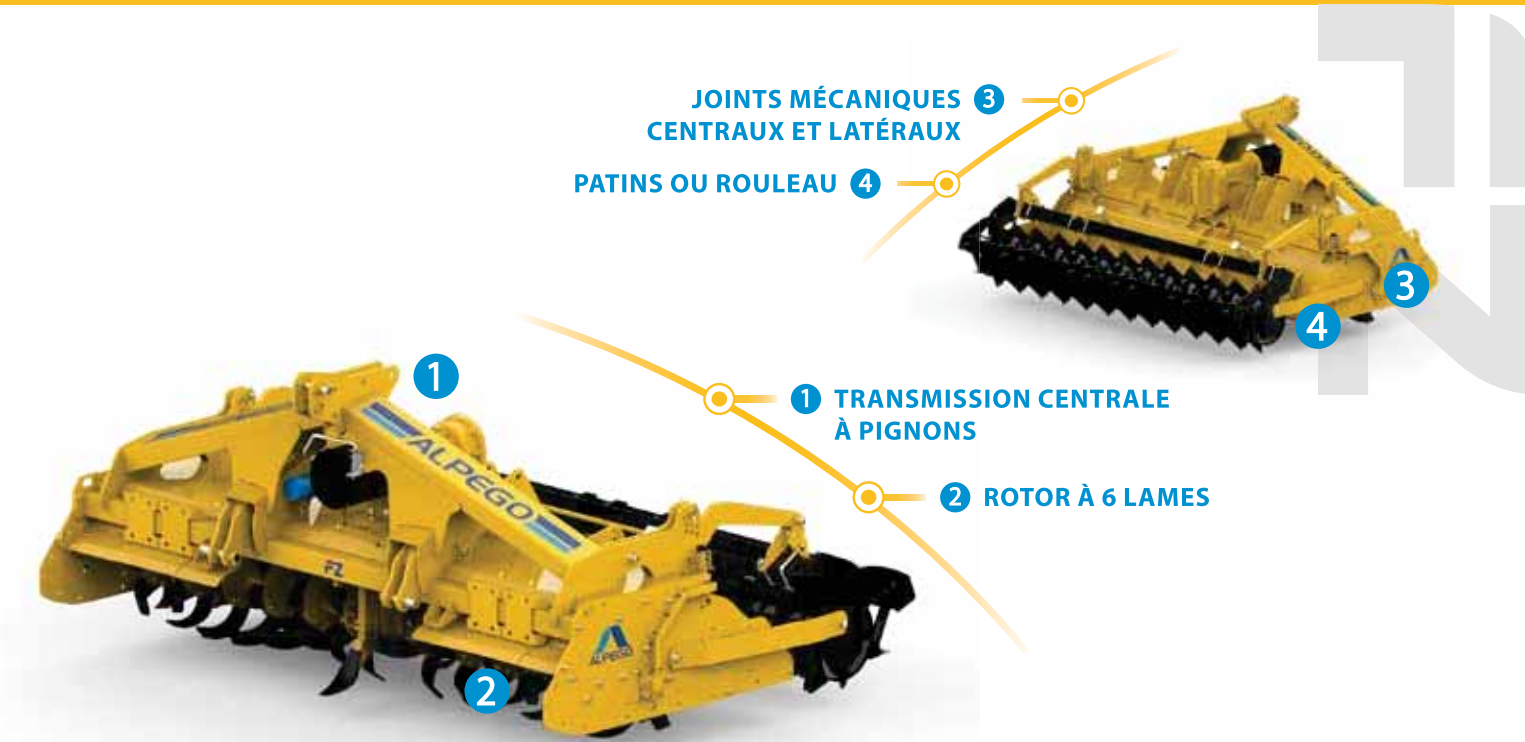

	FZ-300	FZ-360	FZ-400
Largeur de travail (mm)	2930	3635	4020
Largeur de transport (mm)	3015	3719	4104
Puissance (CV)	140-280	150-280	160-280
Profondeur de travail (mm)	250	250	250
Rotors (n°)	12	14	16
Lames (n° droite + n° gauche)	33+33	42+42	48+48
Poids avec patins (Kg)	1490	1640	1735
Poids avec rouleau Packer (Kg)	1890	2155	2295
Poids avec rouleau Barre (Kg)	1695	-	2070
Poids avec rouleau Spirale (Kg)	1720	-	2075
Poids avec rouleau à Pointes (Kg)	1740	-	2050

N.B. : Poids avec cardan à sécurité friction

1 TRANSMISSION CENTRALE À PIGNONS
 La puissance est transmise du centre de la machine aux 2 demi-rotors au travers d'une cascade de pignons à bain d'huile. Conçue et fabriquée chez Alpego, la transmission inférieure travaille en contact constant avec le sol pour dissiper la chaleur. En plus la boîte de vitesse permet de faire varier le régime de rotation du rotor.

2 ROTOR À 6 LAMES
 Rotor exclusif à 6 lames renforcées avec contre flasque doublant sa résistance.

3 CHÂSSIS HAUTE RÉSISTANCE
 Le châssis Alpego, non boulonné, est soudé et garantit une résistance ultime aux charges de travail réduisant la possibilité de rupture en conditions difficiles.

4 PATINS OU ROULEAU
 La fraise peut être équipée de série avec un des 4 rouleaux disponibles ou des patins latéraux.

EQUIPEMENTS
 Attelage tracteur cat. 2, flottant / Boîte de vitesse 540 T/min / Cardan à sécurité friction (OPTION) / Pointe centrale.

1 TRANSMISSION CENTRALE À PIGNONS
 La puissance est transmise du centre de la machine aux 2 demi-rotors au travers d'une cascade de pignons à bain d'huile. Conçue et fabriquée chez Alpego, la transmission inférieure travaille en contact constant avec le sol pour dissiper la chaleur. En plus la boîte de vitesse permet de faire varier le régime de rotation du rotor.

2 ROTOR À 6 LAMES
 Rotor exclusif à 6 lames renforcées avec contre flasque doublant sa résistance.

3 JOINTS MÉCANIQUES CENTRAUX ET LATÉRAUX
 Les joints mécaniques à bain d'huile pour garantir la protection maximale à la transmission même en conditions extrêmes.

4 PATINS OU ROULEAU
 La fraise est disponible avec des patins latéraux et un capot à ouverture hydraulique ou avec un rouleau.

EQUIPEMENTS
 Attelage tracteur cat. 3, flottant / Boîte de vitesse 1000 T/min / Cardan à sécurité friction ou automatique à cames (OPTION) / Pointe centrale.

FG-BIO

Rotozappa



Sur une base connue et éprouvée de fraise FG, nous avons créé une variante BIO qui permet de réduire l'érosion et la compaction des sols. De plus en travaillant de manière plus superficielle, la vitesse d'avancement est augmentée. Unique dans sa catégorie grâce à la transmission centrale à pignons.

Fraise rotative avec rotor à lames courbes
Pour tracteur jusqu'à 180 CV
Et largeur jusqu'à 3.00m

BIO

Rotor à lames équerre à inclinaison spécifique pour réduire l'impact au sol et obtenir un excellent mélange de la masse organique.

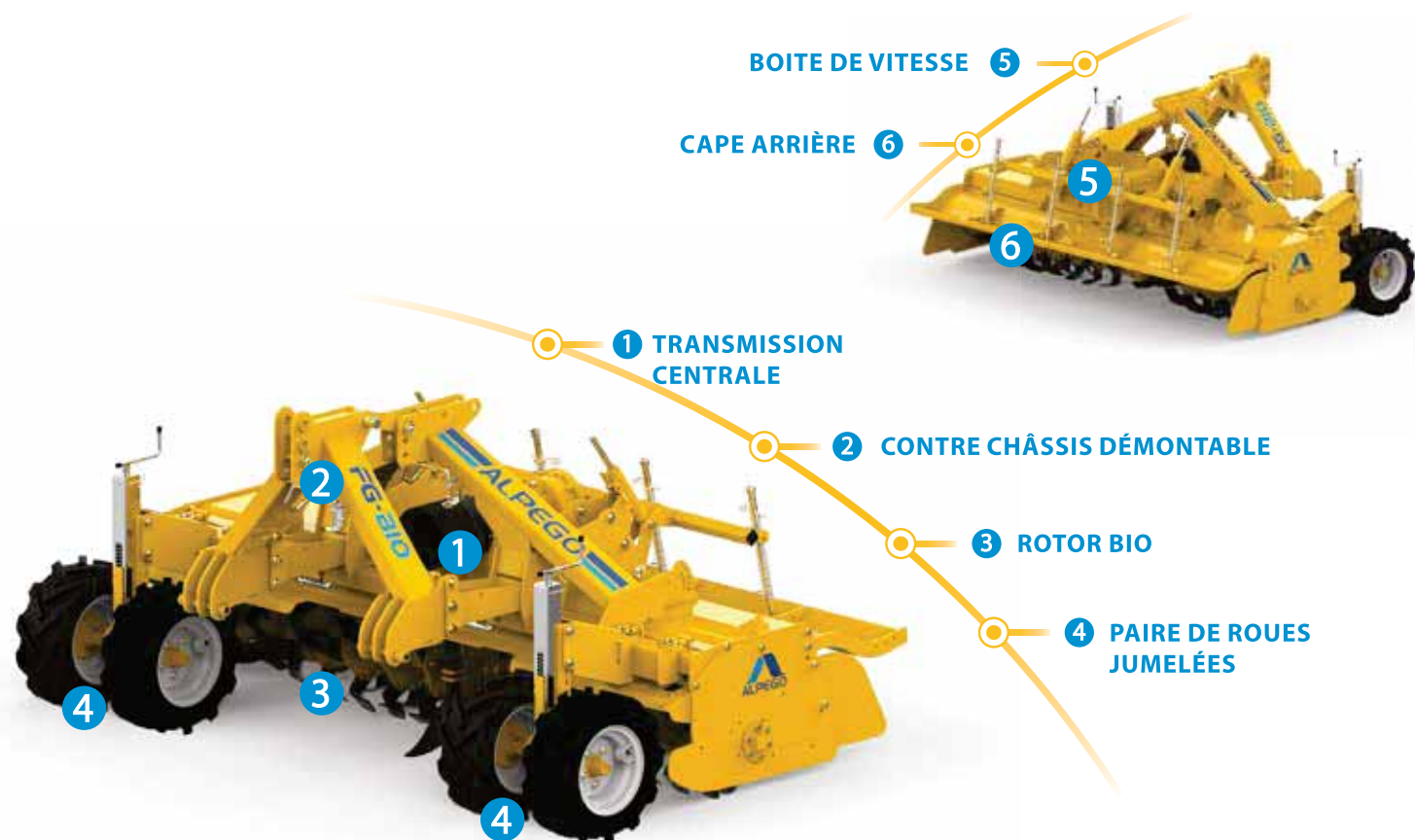

	FG BIO-250	FG BIO-300
Largeur de travail (mm)	2440	2910
Largeur de transport (mm)	2515	3000
Puissance (CV)	90-180	100-180
Profondeur de travail (mm)	100	100
Rotors (n°)	10	12
Lames (n° droite + n° gauche)	30+30	36+36
Poids (Kg)	1335	1415

N.B.: Poids avec cardan sécurité automatique à cames

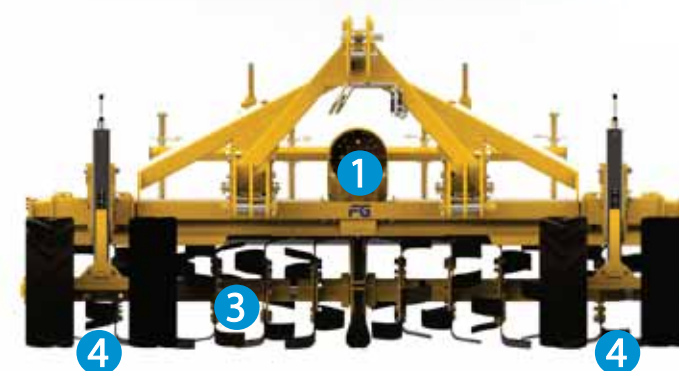

1 TRANSMISSION CENTRALE

Cette machine conserve toutes les caractéristiques des fraises FG à transmission centrale entièrement conçue et fabriquée par Alpego.

2 CONTRE CHÂSSIS DÉMONTABLE

Le contre châssis avancé peut être démonté pour avoir une polyvalence maximale d'utilisation de la fraise, entre normale et BIO. Les attelages sont de cat. 3 et 4.

3 ROTOR BIO

Rotor à lames équerres avec un angle spécifique afin de réduire l'impact avec le sol et obtenir un mélange optimal de la masse organique. Montés sur 4 supports à bain d'huile dotés de joints mécaniques centraux et latéraux étanches, ce rotor est équipé de série des contres flasques de lames.

4 PAIRE DE ROUES JUMELÉES

Les roues pneumatiques, à réglage au millimètre près, autorisent des profondeurs de travail allant de 3 à 9cm et sont accessibles par les 2 cotés latéraux. (Pneumatiques : 23x10.5-12 8 PR)

5 BOITE DE VITESSE

La boîte de vitesse a été conçue pour des régimes rapides, parmi les plus élevés de sa catégorie. De base la vitesse rotor est de 320T/min et peut aller jusqu'à 400T/min. Peut être remis en régime initial.

6 CAPE ARRIÈRE

La cape renforcée peut être réglée manuellement ou hydrauliquement afin d'obtenir le lit de mulchage souhaité. Elle est munie de 4 bras amortisseurs pour absorber des coups et les vibrations.

EQUIPEMENTS

Châssis rallongé avec attelage tracteur cat. 2 et 3 / Boîte de vitesse 1000T/min / Cardan à sécurité automatique à cames (OPTION) / Rotor BIO doté de 6 lames équerre renforcées avec contre flasques de renfort / Réglage de la cape arrière à commande hydraulique / Paire de roues pneumatiques / Rallonges latérales de cape.

LG

Rotolama



Fraise rotative LG avec rotor à axe horizontal à lames droites pour un affinage optimal des terres dures et sèches déjà travaillées. Unique dans sa catégorie grâce à sa transmission centrale par cascade de pignons.

Fraise rotative à lames droites
Pour tracteurs jusqu'à 170 CV
Et largeur de travail jusqu'à 3.00m



	LG-250	LG-300
Largeur de travail (mm)	2440	2910
Largeur de transport (mm)	2550	3020
Puissance (CV)	85-170	95-170
Profondeur de travail (mm)	240	240
Rotors (n°)	20	24
Lames (n° droite + n° gauche)	40+40	48+48
Poids avec rouleau Packer (Kg)	1300	1435
Poids avec rouleau Barre (Kg)	1170	1260
Poids avec rouleau Spirale (Kg)	1200	1295
Poids avec rouleau à Pointes (Kg)	1175	1275

N.B.: Poids avec cardan à sécurité friction

1 TRANSMISSION CENTRALE À PIGNONS

La puissance est transmise du centre de la machine aux 2 demi-rotors au travers d'une cascade de pignons à bain d'huile. Conçue et fabriquée chez Alpego, la transmission inférieure travaille en contact constant avec le sol pour dissiper la chaleur. En plus la boîte de vitesse permet de faire varier le régime de rotation du rotor.

2 BARRE NIVELEUSE FIXÉE AU ROULEAU

La barre niveleuse est montée directement sur le rouleau pour améliorer la qualité de l'affinage.

3 CAPE ARRIÈRE

De forme bombée en "S" courte pour laisser passer la barre niveleuse et garantir un flux de terre optimal.

4 JOINTS MÉCANIQUES CENTRAUX ET LATÉRAUX

Les joints mécaniques à bain d'huile pour garantir la protection maximale à la transmission même en conditions extrêmes.

EQUIPEMENTS

Attelage tracteur cat. 2, flottant / Boîte de vitesse 1000 T/min / Cardan à sécurité friction (OPTION) / Pointe centrale.

LZ

Rotolama



Fraise rotative LZ avec rotor à axe horizontal à lames droites pour un affinage optimal des terres dures et sèches déjà travaillées. Unique dans sa catégorie grâce à sa transmission centrale par cascade de pignons.

Fraise rotative à lames droites
Pour tracteurs jusqu'à 280 CV
Et largeur de travail jusqu'à 4.00m

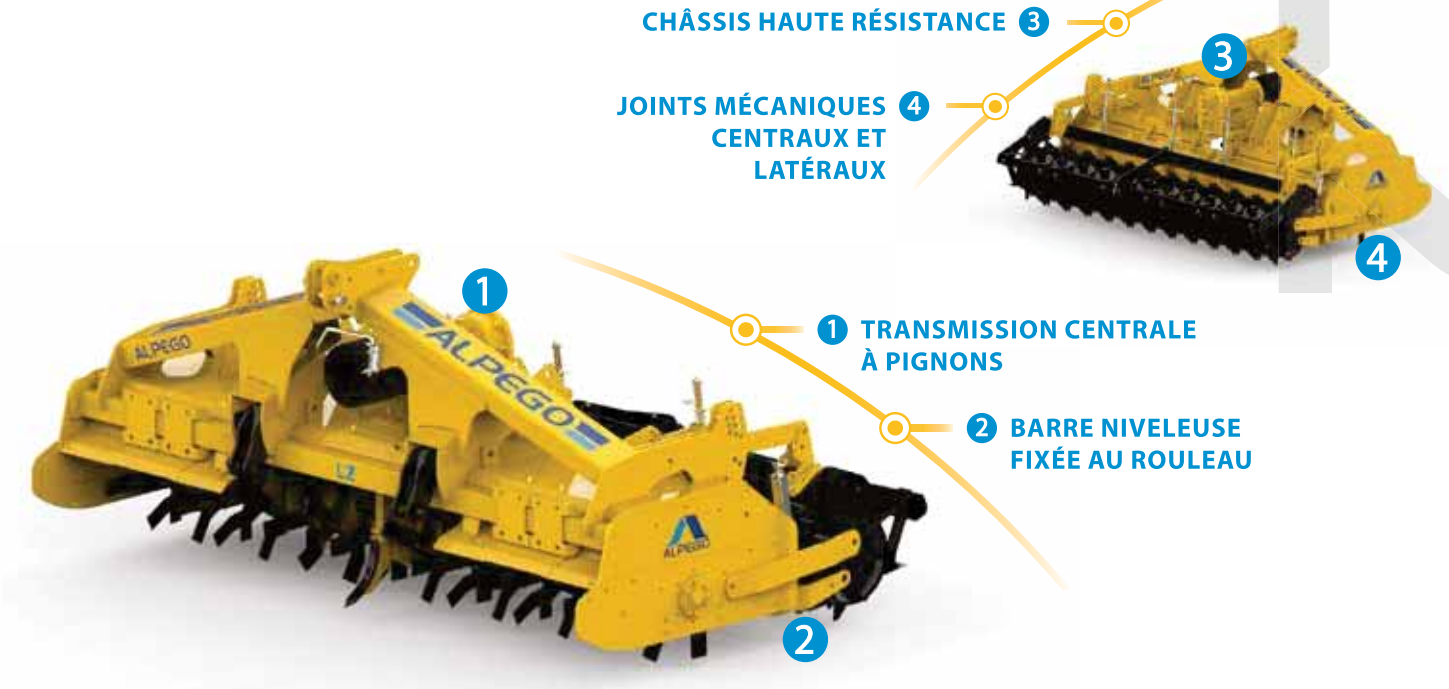

	LZ-300	LZ-400
Largeur de travail (mm)	2930	4020
Largeur de transport (mm)	3015	4104
Puissance (CV)	140-280	160-280
Profondeur de travail (mm)	250	250
Rotors (n°)	22	32
Lames (n° droite + n° gauche)	44+44	64+64
Poids avec rouleau Packer (Kg)	1880	2370
Poids avec rouleau Barre (Kg)	1685	2100
Poids avec rouleau Spirale (Kg)	1710	2150
Poids avec rouleau à Pointes (Kg)	1730	2125

N.B.: Poids avec cardan à sécurité friction

1 TRANSMISSION CENTRALE À PIGNONS

La puissance est transmise du centre de la machine aux 2 demi-rotors au travers d'une cascade de pignons à bain d'huile. Conçue et fabriquée chez Alpego, la transmission inférieure travaille en contact constant avec le sol pour dissiper la chaleur. En plus la boîte de vitesse permet de faire varier le régime de rotation du rotor.

2 BARRE NIVELEUSE FIXÉE AU ROULEAU

La barre niveleuse est montée directement sur le rouleau pour améliorer la qualité de l'affinage.

3 CHÂSSIS HAUTE RÉSISTANCE

Le châssis Alpego, non boulonné, est soudé et garantit une résistance ultime aux charges de travail réduisant la possibilité de rupture en conditions difficiles.

4 JOINTS MÉCANIQUES CENTRAUX ET LATÉRAUX

Les joints mécaniques à bain d'huile pour garantir la protection maximale à la transmission même en conditions extrêmes.

EQUIPEMENTS

Attelage tracteur cat. 3, flottant / Boîte de vitesse 1000 T/min / Cardan à sécurité friction ou automatique à cames (OPTION) / Pointe centrale.

KG

Fraise rotative à lames pointes
Pour tracteurs jusqu'à 170 CV
Et largeur de travail jusqu'à 3.00m

Rotopik



Fraise rotative KG avec rotor à axe horizontal à lames pointes pour une pénétration et une agressivité accrue sur des terres extrêmement difficiles. Unique dans sa catégorie grâce à sa transmission centrale par cascade de pignons.

KZ

Fraise rotative à lames pointes
Pour tracteurs jusqu'à 280 CV
Et largeur de travail jusqu'à 4.00m

Rotopik



Fraise rotative KZ avec rotor à axe horizontal à lames pointes pour une pénétration et une agressivité accrue sur des terres extrêmement difficiles. Unique dans sa catégorie grâce à sa transmission centrale par cascade de pignons.

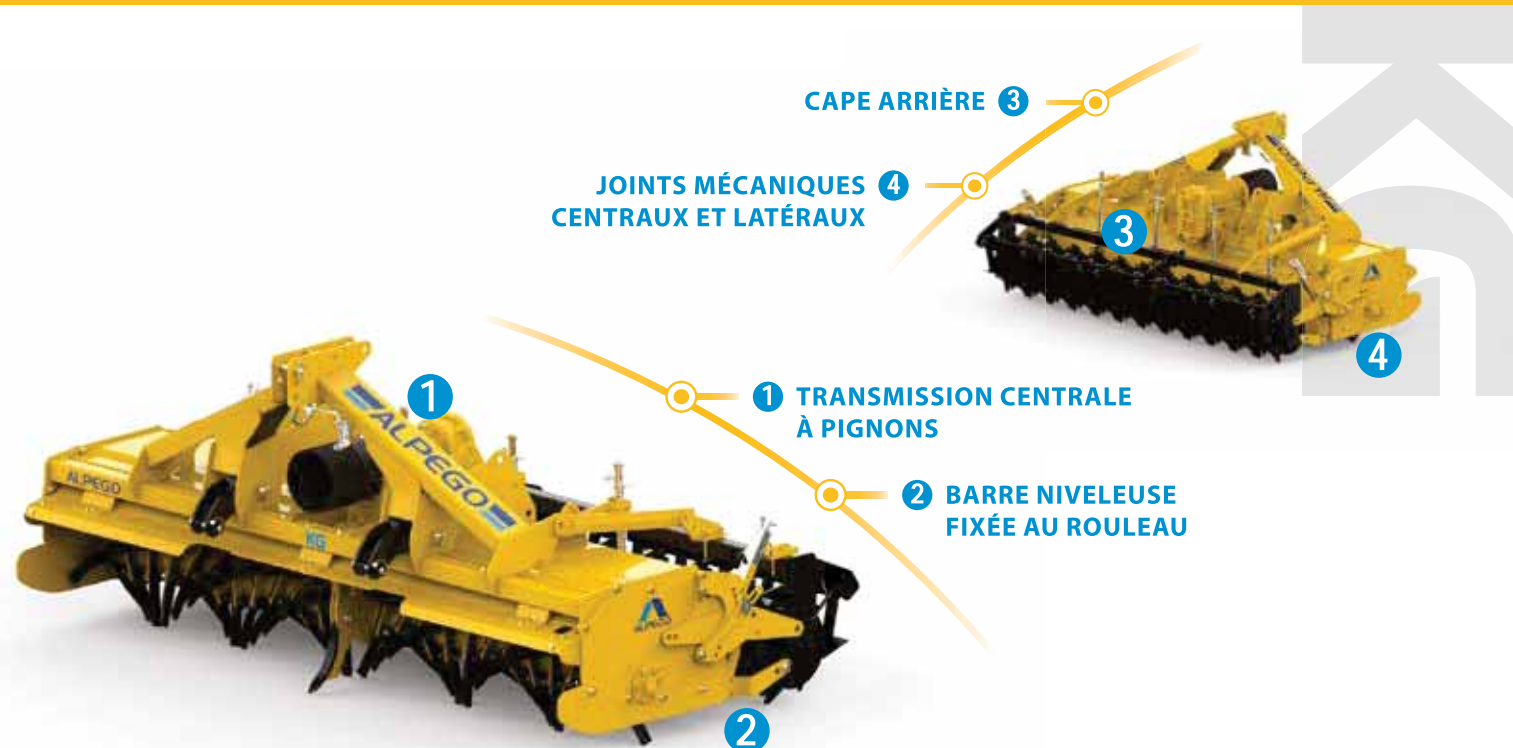

	KG-250	KG-300
Largeur de travail (mm)	2440	2910
Largeur de transport (mm)	2550	3020
Puissance (CV)	85-170	95-170
Profondeur de travail (mm)	240	240
Rotors (n°)	20	24
Lames (n° droite + n° gauche)	40+40	48+48
Poids avec rouleau Packer (Kg)	1300	1415
Poids avec rouleau Barre (Kg)	1170	1240
Poids avec rouleau Spirale (Kg)	1200	1275
Poids avec rouleau à Pointes (Kg)	1175	1255

N.B.: Poids avec cardan à sécurité friction

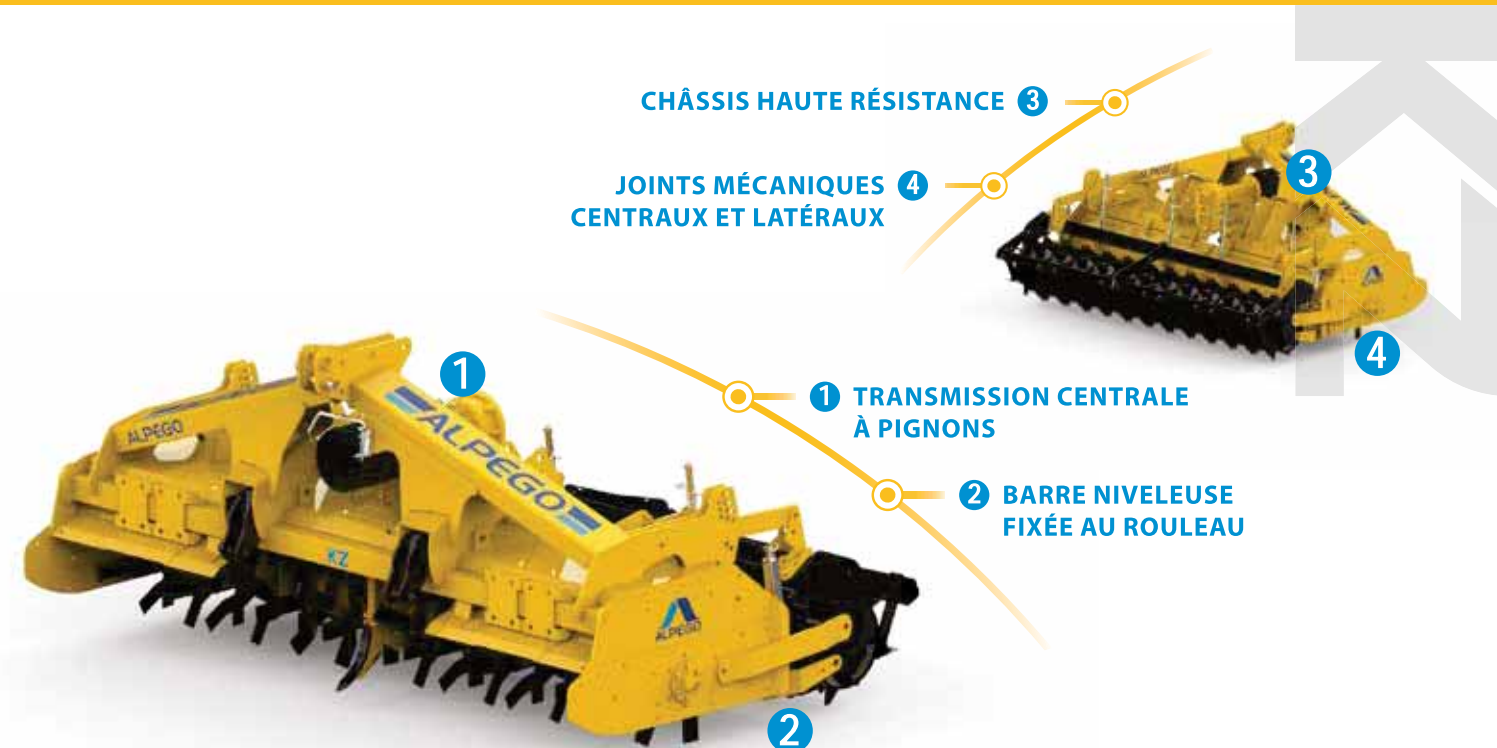

	KZ-300	KZ-400
Largeur de travail (mm)	2930	4020
Largeur de transport (mm)	3015	4104
Puissance (CV)	140-280	160-280
Profondeur de travail (mm)	250	250
Rotors (n°)	22	32
Lames (n° droite + n° gauche)	44+44	64+64
Poids avec rouleau Packer (Kg)	1950	2370
Poids avec rouleau Barre (Kg)	1755	2100
Poids avec rouleau Spirale (Kg)	1780	2150
Poids avec rouleau à Pointes (Kg)	1800	2125

N.B.: Poids avec cardan à sécurité friction

1 TRANSMISSION CENTRALE À PIGNONS

La puissance est transmise du centre de la machine aux 2 demi-rotors au travers d'une cascade de pignons à bain d'huile. Conçue et fabriquée chez Alpego, la transmission inférieure travaille en contact constant avec le sol pour dissiper la chaleur. En plus la boîte de vitesse permet de faire varier le régime de rotation du rotor.

2 BARRE NIVELEUSE FIXÉE AU ROULEAU

La barre niveleuse est montée directement sur le rouleau pour améliorer la qualité de l'affinage.

3 CAPE ARRIÈRE

De forme bombée en "S" courte pour laisser passer la barre niveleuse et garantir un flux de terre optimal.

4 JOINTS MÉCANIQUES CENTRAUX ET LATÉRAUX

Les joints mécaniques à bain d'huile pour garantir la protection maximale à la transmission même en conditions extrêmes.

EQUIPEMENTS

Attelage tracteur cat. 2, flottant / Boîte de vitesse 1000 T/min / Cardan à sécurité friction (OPTION) / Pointe centrale.

1 TRANSMISSION CENTRALE À PIGNONS

La puissance est transmise du centre de la machine aux 2 demi-rotors au travers d'une cascade de pignons à bain d'huile. Conçue et fabriquée chez Alpego, la transmission inférieure travaille en contact constant avec le sol pour dissiper la chaleur. En plus la boîte de vitesse permet de faire varier le régime de rotation du rotor.

2 BARRE NIVELEUSE FIXÉE AU ROULEAU

La barre niveleuse est montée directement sur le rouleau pour améliorer la qualité de l'affinage.

3 CHÂSSIS HAUTE RÉSISTANCE

Le châssis Alpego, non boulonné, est soudé et garantit une résistance ultime aux charges de travail réduisant la possibilité de rupture en conditions difficiles.

4 JOINTS MÉCANIQUES CENTRAUX ET LATÉRAUX

Les joints mécaniques à bain d'huile pour garantir la protection maximale à la transmission même en conditions extrêmes.

EQUIPEMENTS

Attelage tracteur cat. 3 flottant / Boîte de vitesse 1000 T/min / Cardan à sécurité friction ou automatique à cames (OPTION) / Pointe centrale.

INVERSA

System

Conception et technique aux meilleurs niveaux

Ces machines travaillent le sol et enterrent les cailloux, mottes ou débris végétaux avec une grande efficacité même sur sol non travaillé ou sur sols particulièrement humides. La rotation inversée du rotor combinée à une grille de tamisage qui bloque les pierres et à une barre niveleuse, permet de ramener la terre souple et calibrée en surface, facilitant ainsi les opérations de semis ou de plantation. Parfait aussi bien pour le maraichage que pour la culture en plein champs, elles permettent de créer un lit de semence bien structuré et bien perméable qui assure une stabilité des différents cycles de culture.



A

B

STRATE SUPÉRIEURE,
TERRE AFFINÉE

A

B

STRATE INFÉRIEURE
PIERRES
OU MOTTES



ROTOR À ROTATION INVERSÉE

Unique sur le marché avec sa transmission centrale, le rotor de la série "Inversa" est optimisé afin de pouvoir travailler aussi sur des sols pierreux particulièrement durs.

GRILLE DE TAMIS ET BARRE NIVELEUSE

La grille de tamis se compose de 2 rangées parallèles de tiges d'acier qui bloquent les pierres soulevées par le rotor, filtrant la terre qui vient ainsi être déposée en surface et nivelée par la barre niveleuse recouvrant ainsi les pierres.

STRATIFICATION DU SOL

Le travail de l'enfouisseur de pierre crée deux strates de terrain bien distinctes : la strate supérieure (A), souple et affinée, qui garantit les conditions optimales à l'implantation de cultures, et la strate inférieure (B) contenant les pierres.



Enfouisseur de pierre à lames courbes à rotation inversée
Pour tracteurs jusqu'à 170 CV
Et largeur de travail jusqu'à 3.00m

Inversa



L'enfouisseur de pierres IG est idéal pour enterrer les cailloux, mottes et débris végétaux avec une grande efficacité. Il permet de ramener de la terre fine en surface facilitant ainsi les travaux de semis. Unique sur le marché grâce à sa transmission centrale à pignons.

Enfouisseur de pierre à lames courbes à rotation inversée
Pour tracteurs jusqu'à 280 CV
Et largeur de travail jusqu'à 4.00m

Inversa



L'enfouisseur de pierres IZ est idéal pour enterrer les cailloux, mottes et débris végétaux avec une grande efficacité. Il permet de ramener de la terre fine en surface facilitant ainsi les travaux de semis. Unique sur le marché grâce à sa transmission centrale à pignons.

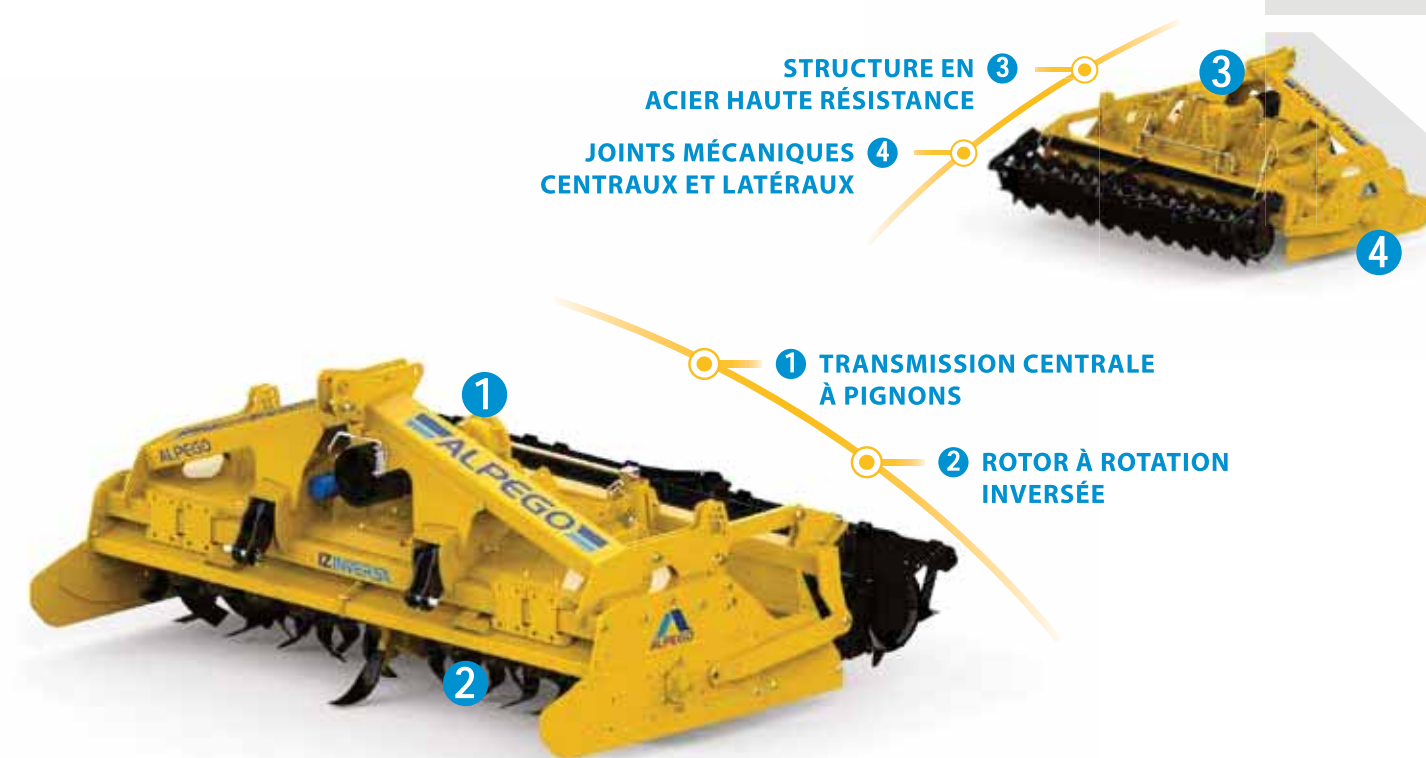
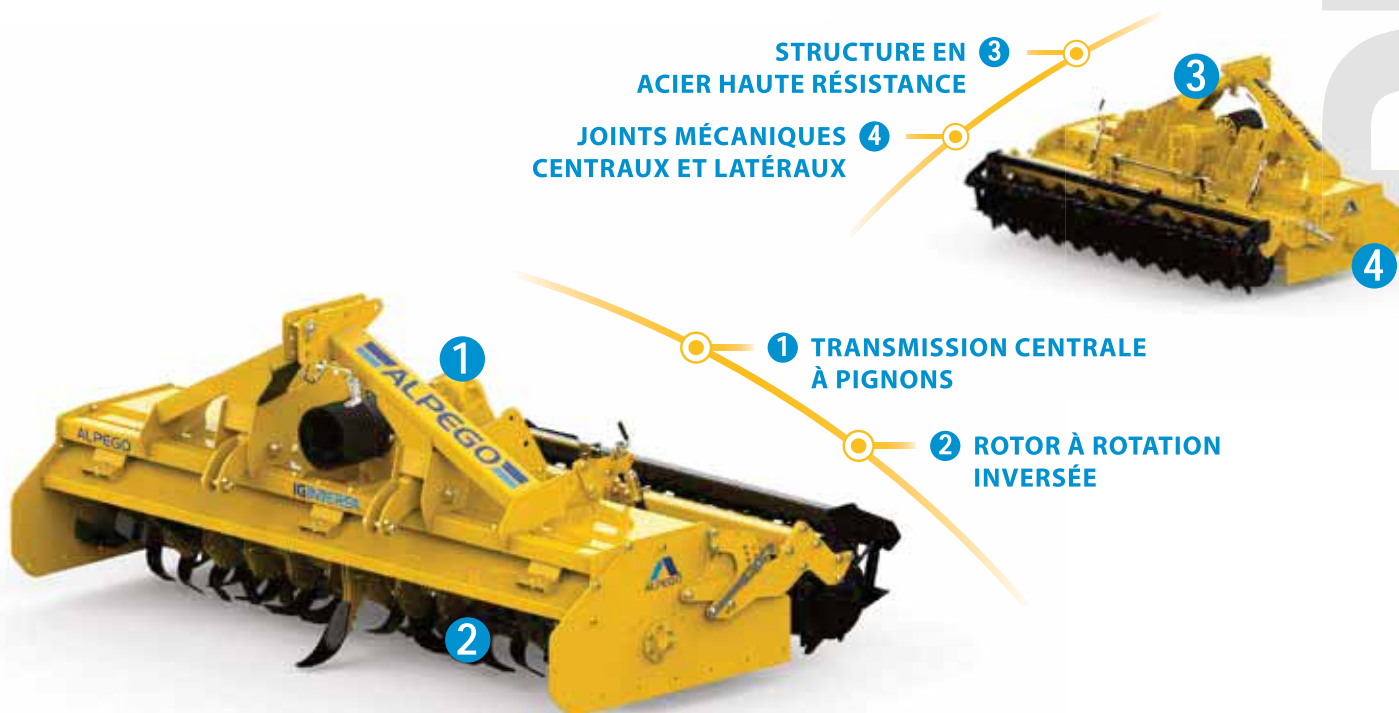

	IG-250	IG-300
Largeur de travail (mm)	2440	2910
Largeur de transport (mm)	2550	3020
Puissance (CV)	90-170	100-170
Profondeur de travail (mm)	240	240
Rotors (n°)	10	12
Lames (n° droite + n° gauche)	30+30	36+36
Poids avec rouleau Packer (Kg)	1350	1635
Poids avec rouleau Barre (Kg)	1220	1460
Poids avec rouleau Spirale (Kg)	1250	1495
Poids avec rouleau à Pointes (Kg)	1225	1475

N.B.: Poids avec cardan à sécurité friction

	IZ-300	IZ-360	IZ-400
Largeur de travail (mm)	2930	3635	4020
Largeur de transport (mm)	3015	3719	4104
Puissance (CV)	140-280	150-280	160-280
Profondeur de travail (mm)	250	250	250
Rotors (n°)	12	14	16
Lames (n° droite + n° gauche)	33+33	42+42	48+48
Poids avec rouleau Packer (Kg)	2150	2450	2570
Poids avec rouleau Barre (Kg)	1955	-	2300
Poids avec rouleau Spirale (Kg)	1980	-	2350
Poids avec rouleau à Pointes (Kg)	2000	-	2325

N.B.: Poids avec cardan à sécurité friction

1 TRANSMISSION CENTRALE À PIGNONS

La puissance est transmise du centre de la machine aux 2 demi-rotors au travers d'une cascade de pignons à bain d'huile. Conçue et fabriquée chez Alpego, la transmission inférieure travaille en contact constant avec le sol pour dissiper la chaleur. En plus la boîte de vitesse permet de faire varier le régime de rotation du rotor.

2 ROTOR À ROTATION INVERSÉE

Combinée avec la grille de tamisage et une barre niveleuse, permet de ramener la terre fine en surface.

3 STRUCTURE EN ACIER HAUTE RÉSISTANCE

Châssis réalisé en acier de haute qualité pour garantir une résistance maximale.

4 JOINTS MÉCANIQUES CENTRAUX ET LATÉRAUX

Les joints mécaniques à bain d'huile pour garantir la protection maximale à la transmission même en conditions extrêmes.

EQUIPEMENTS
 Attelage tracteur cat. 2 / Boîte de vitesse 1000 T/min / Cardan à sécurité friction ou automatique à cames (OPTION) / Pointe centrale.

1 TRANSMISSION CENTRALE À PIGNONS

La puissance est transmise du centre de la machine aux 2 demi-rotors au travers d'une cascade de pignons à bain d'huile. Conçue et fabriquée chez Alpego, la transmission inférieure travaille en contact constant avec le sol pour dissiper la chaleur. En plus la boîte de vitesse permet de faire varier le régime de rotation du rotor.

2 ROTOR À ROTATION INVERSÉE

Combinée avec la grille de tamisage et une barre niveleuse, permet de ramener la terre fine en surface.

3 STRUCTURE EN ACIER HAUTE RÉSISTANCE

Châssis réalisé en acier de haute qualité pour garantir une résistance maximale.

4 JOINTS MÉCANIQUES CENTRAUX ET LATÉRAUX

Les joints mécaniques à bain d'huile pour garantir la protection maximale à la transmission même en conditions extrêmes.

EQUIPEMENTS
 Attelage tracteur cat. 3, flottant / Boîte de vitesse 1000 T/min / Cardan à sécurité friction ou automatique à cames (OPTION) / Pointe centrale.

Le choix des accessoires

Le bon accessoire pour chaque situation



PAIRE D'EFFACES TRACES



KIT MONTAGE SEMOIR À LA VOLÉE



EXTENSION LATÉRALE DU CARTER ARRIÈRE



CONTRÔLE HYDRAULIQUE DE PROFONDEUR



RELEVAGE HYDRAULIQUE POUR FRAISES



PRISE DE FORCE ARRIÈRE



PAIRE DE PATINS



DISQUES AVANT



ATTELAGE FRONTAL

Accessoires et rouleaux	FB	FG	FZ	FG BIO	LG/ KG	LZ/ KZ	IG	IZ
Paire d'effaces traces								
Kit montage semoir à la volée								
Extension latérale du carter arrière								
Côntrole hydraulique de profondeur								
Relevage hydraulique pour fraises								
Prise de force arrière								
Paire de patins								
Disques avant								
Attelage frontal								
Rouleau Packer								
Rouleau Cage								
Rouleau Spirale								
Rouleau Pointes								
Rouleau Lisse								

Accessoire
 Standard
 Non disponible

Le choix du rouleau

Pour un travail du sol parfait



ROULEAU PACKER

Le rouleau PACKER est doté d'une structure tubulaire de grand diamètre, ce qui le rend particulièrement bien adapté à la combinaison avec les semoirs intégrés. Son grand nombre de dents assure une rotation uniforme. Les grattoirs à la fois réglables individuellement et de manière centralisée permettent un parfait nettoyage. Il garantit une surface compacte parfaite pour le semis. (Ø 480 mm, 520 mm e 570 mm).



ROULEAU BARRE

Le rouleau BARRE est parfait pour les terrains secs et de densité moyenne. Le rouleau est doté d'une structure à barres qui garantissent un réappui optimal (Ø 420mm et 520mm).



ROULEAU SPIRALE

Le rouleau SPIRALE permet de créer un lit de semence à la fois soufflé et porteur. Il convient bien aux terrains moyens et légers. (Ø 450 mm et 520 mm)



ROULEAU À POINTES

Le rouleau à POINTES est très polyvalent. Il permet un travail en conditions très humides et sur les sols collants. (Ø 480 mm et 560 mm).



ROULEAU LISSE

Ce type de rouleau est utilisé pour rendre le lit de semence compact et parfaitement plat.

HERSES ROTATIVES REPLIABLES

120 - 500 CV



HERSES ROTATIVES FIXES

35 - 320 CV



DÉCOMPACTEURS

75 - 600 CV



FRAISES ROTATIVES ET ENFOUSSEURS DE PIERRES

65 - 430 CV



SEMOIRS

85 - 320 CV



TRÉMIES FRONTALES

120 - 500 CV



DÉCHAUMEURS

120 - 300 CV



BROYEURS

40-220 CV

