

TARIF n°11

AGRI

CONÇU et
FABRIQUÉ



EN
FRANCE

MANUTENTION

Notre métier, notre passion



CATALOGUE PRODUITS



25 rue de la Gare

60860 Saint Omer en Chaussée

Tel : 03 10 38 35 39 - Fax : 03 10 38 35 38

Mail : commerce@agrimanutention.fr

www.agrimanutention.fr



S O M M A I R E

AGRO CHARGEUSE

Benne de reprise.....	5
Benne grand volume.....	NOUVEAU 6
Benne à déversement en pointe.....	7
Lame remonte tas.....	8
Tablier avec fourches.....	9
Râteau désileur.....	9

TELESCOPIQUE

Benne de reprise.....	10
Benne de reprise grand volume.....	11
Benne de reprise très grand volume.....	12
Benne de reprise Claire-Voie.....	13
Benne de reprise à pierres.....	14
Lame remonte tas articulée.....	15
Râteau désileur.....	16
Benne grand volume.....	17
Benne de déversement en pointe.....	18
Benne grand volume pommes de terre.....	NOUVEAU 19
Benne à grappin mécano-soudé.....	20
Benne à grappin mécano-soudé grand volume.....	21

Benne à grappin mécano-soudé très grand volume.....	22
Benne à grappin mécano-soudé très grand volume.....	23
Benne à grappin doigts forgés.....	24
Benne à grappin doigts forgés grand volume.....	25
Benne à grappin doigts forgés très grand volume.....	NOUVEAU 26
Benne à grappin doigts forgés très grand volume.....	NOUVEAU 27
Fourche à ensilage.....	NOUVEAU 28
Fourche à fumier renforcée.....	29
Fourche à grappin renforcée ajourée.....	30
Fourche à grappin renforcée.....	31
Pic balles renforcé.....	32
Pic balles à grappin.....	33
Pince à balle ronde.....	34
Pince à balles rondes et cubiques.....	35
Pince à balles cubiques.....	36
Tablier avec fourches.....	37
Option translateur.....	38
Option retourneur.....	38

Tablier avec fourches flottantes.....	38
Pince à grumes.....	39
Godet Big-Bag.....	40
Benne 4x1.....	41

GAMME AGRICOLE RENFORCÉE

Benne de reprise.....	42
Benne grand volume.....	43
Benne à déversement en pointe.....	44
Benne à grappin doigts forgés.....	45
Benne à grappin mécano-soudé.....	46
Fourche à ensilage.....	47
Fourche à fumier renforcée.....	48
Fourche à grappin renforcée.....	49
Pic balles renforcé.....	50
Pince à balle ronde.....	50
Pince à balles rondes et cubiques.....	51
Benne 4x1.....	52
Tablier avec fourches.....	53
Option translateur.....	53
Option retourneur.....	53

GAMME AGRICOLE MOYENNE

Benne de reprise.....	54
Benne grand volume.....	55
Benne à grappin doigts forgés.....	56

Benne à grappin déporté.....	57
Fourche à fumier.....	58
Fourche à grappin.....	58
Tablier avec fourches.....	59
Pic balles.....	59
Pince à balle ronde.....	60
Pince à balle ronde.....	61
Benne 4x1.....	62

GAMME AGRICOLE STANTARD

Benne de reprise.....	63
Benne à grappin doigts forgés.....	64
Fourche à fumier.....	65
Fourche à grappin.....	65
Tablier avec fourches.....	66
Benne 4x1.....	66

GAMME AGRICOLE MINI

Benne de reprise.....	67
Benne à grappin.....	68
Fourche à fumier.....	69
Fourche à grappin.....	69
Benne 4x1.....	70

NOUVEAU GAMME SKID

Benne de reprise.....	71
Benne de reprise.....	72
Benne grand volume.....	72

Benne à grappin.....	73
Tablier avec fourches.....	74
Pic balles renforcé.....	74
Fourche à fumier.....	75
Fourche à grappin.....	75
Benne 4x1.....	76

GAMME CHARGEUSE

Tablier avec fourches.....	77
Benne 4x1.....	78

GAMME 3 POINTS

Benne de reprise hydraulique.....	79
Tablier avec fourches.....	80
Pic bottes.....	81
Contre poids.....	81

GAMME ELEVAGE

Rabot à liser.....	82
Auge.....	82
Lame repousse ration.....	83
Râteau désileur.....	83
Lame d'ensilage à volets.....	84

BALAYAGE / NETTOYAGE

Balai pousseur.....	85
Racleur.....	86

Raclette en caoutchouc.....	86
-----------------------------	----

GAMME LEVAGE

Panier de levage.....	87
Potence de levage.....	88
Potence fourches.....	88
Eperon Big-Bag.....	89
Lève sac.....	89
Outil de manutention 3 points.....	90
Outil de manutention 3 points mains automatiques.....	90
Outil de manutention crochet remorque.....	90

INTERFACES

Interfaces.....	91
-----------------	----

PIECES DÉTACHÉES

CONDITIONS GÉNÉRALES DE VENTE ET FRAIS DE PORT

Benne de reprise



GAC03



- Casquette intégrée
- Pour densité $1.8T/m^3$
- Avec dents de terrassement ou lame démontable
- Pour attache rapide (nous consulter pour attache direct)
- Nous consulter pour d'autres volumes et dimensions

Références	Poids chargeuse	Viso ¹	L	Poids (kg)
GAC03C1P1-0.8-1900-XX	2 à 6 T	800 L	1900	390
GAC03C2P1-1.2-2200-XX	6 à 10 T	1200 L	2200	630
GAC03C3P1-1.8-2400-XX	10 à 12 T	1800 L	2400	905
GAC03C4P1-2.2-2500-XX	12 à 14 T	2200 L	2500	1130
GAC03C5P1-2.6-2500-XX	14 à 17 T	2600 L	2500	1530
GAC03C6P1-3-2750-XX	17 à 20 T	3000 L	2750	1750

¹ ISO : les volumes sont calculés selon la norme NF ISO 7546

Dimensions, photos, poids et volume sont donnés uniquement à titre indicatif et non contractuels.

60860 Saint Omer en Chaussée - Tél : 03 10 38 35 39 - Fax : 03 10 38 35 38
 commerce@agrimanutention.fr

Benne grand volume



GAC01

NOUVEAU

- Renfort flancs 400 HB
- Lame d'attaque EP : 25mm 400 HB
- Casquette intégrée
- Chassis renforcé
- Pour des densités allant jusqu'à 1.3
- Contre lame démontable réversible
- Pour attache rapide (nous consulter pour attache direct)
- Nous consulter pour d'autres volumes et dimensions



Références	Poids chargeuse	V _{RAS} ¹	L
GAC01C1-1.25-2200LDXX	2 à 6 T	1250 L	2200
GAC01C2-2.5-2400LDXX	6 à 10 T	2500 L	2400
GAC01C3-3-2600LDXX	10 à 12 T	3000 L	2600
GAC01C4-3.5-2750LDXX	12 à 14 T	3500 L	2750
GAC01C5-4-2750LDXX	14 à 17 T	4000 L	2750
GAC01C5-4.5-3000LDXX	14 à 17 T	4500 L	3000
GAC01C6-5-3000LDXX	17 à 20 T	5000 L	3000

¹ Ras : les volumes sont calculés à ras les flancs du godet. Consultez-nous pour avoir les volumes en eau ou avec la norme ISO 7546

Dimensions, photos, poids et volume sont donnés uniquement à titre indicatif et non contractuels.

Benne à déversement en pointe



Scannez le QR-Code pour voir la vidéo



Disponible sur
Training Simulator 22

- Renfort flancs 400 HB
- Lame d'attaque EP : 25mm 400 HB
- Casquette intégrée
- Chassis renforcé
- Pour des densités allant jusqu'à 1.3
- Contre lame démontable réversible
- Pour attache rapide (nous consulter pour attache direct)
- Option griffes de désilage
- Nous consulter pour d'autres volumes et dimensions



Références	Poids chargeuse	V _{RAS} ¹	L
GAC01DPC1-1.25-2200LDXX	2 à 6 T	1250 L	2200
GAC01DPC2-2.5-2400LDXX	6 à 10 T	2500 L	2400
GAC01DPC3-3-2600LDXX	10 à 12 T	3000 L	2600
GAC01DPC4-3.5-2750LDXX	12 à 14 T	3500 L	2750
GAC01DPC5-4-2750LDXX	14 à 17 T	4000 L	2750
GAC01DPC5-4.5-3000LDXX	14 à 17 T	4500 L	3000
GAC01DPC6-5-3000LDXX	17 à 20 T	5000 L	3000
GAC01DPC6-8-3500LDXX	17 à 20 T	8000 L	3500

¹ Ras : les volumes sont calculés à ras les flancs du godet. Consultez-nous pour avoir les volumes en eau ou avec la norme ISO 7546

Dimensions, photos, poids et volume sont donnés uniquement à titre indicatif et non contractuels.

Lame remonte tas



- Enveloppe Ep : 8mm
- Flancs Ep : 8mm
- Lame d'attaque Ep : 16mm 400HB
- Autres dimensions sur demande
- Pour attache rapide
- Articulation supérieure

GAC75



Références	L	P	Poids (kg)
GAC7525004MXX	2500	4000	900
GAC7527504MXX	2750	4000	925
GAC7530004MXX	3000	4000	950

Dimensions, photos, poids et volume sont donnés uniquement à titre indicatif et non contractuels.

Tablier avec fourches



GAC18

- Fourches F3 100x45x1200 - charge 3T5
- Fourches F3 125x45x1200 - charge 4T2
- Fourches F3 122x50x1200 - charge 5T
- Fourches F3 122x50x1600 - charge 5T
- Fourches F3 150x50x1200 - charge 6T
- Fourches F3 150x50x1600 - charge 6T
- Fourches F4 150x60x1200 - charge 8T
- Fourches F4 150x60x1600 - charge 8T

Références	Charge (kg)	L	P	H	Poids (kg)
GAC183T5F31M2-XX	3500	1200	1200	650	260
GAC184T2F31M2-XX	4200	1200	1200	650	290
GAC185TF31M2-XX	5000	1600	1200	650	390
GAC185TF31M6-XX	5000	1600	1600	650	420
GAC186TF31M2-XX	6000	1600	1200	650	420
GAC186TF31M6-XX	6000	1600	1600	650	470
GAC188TF41M2-XX	8000	1600	1200	850	490
GAC188TF41M6-XX	8000	1600	1600	850	560

Râteau désileur

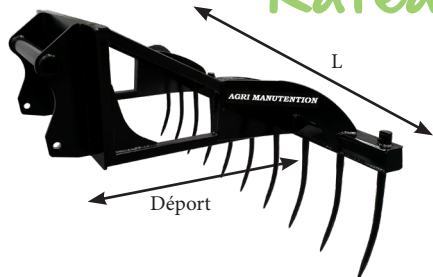

GAC79

- Doigts acier forgé
Ø35x640mm

Références	L	Déport	Poids (kg)
GAC7925002MXX	2500	2000	540
GAC7927002MXX	2750	2000	550
GAC7930002MXX	3000	2000	560

Dimensions, photos, poids et volume sont donnés uniquement à titre indicatif et non contractuels.

Ou tracteur chargeur plus de 200cv

Benne de reprise

GT03

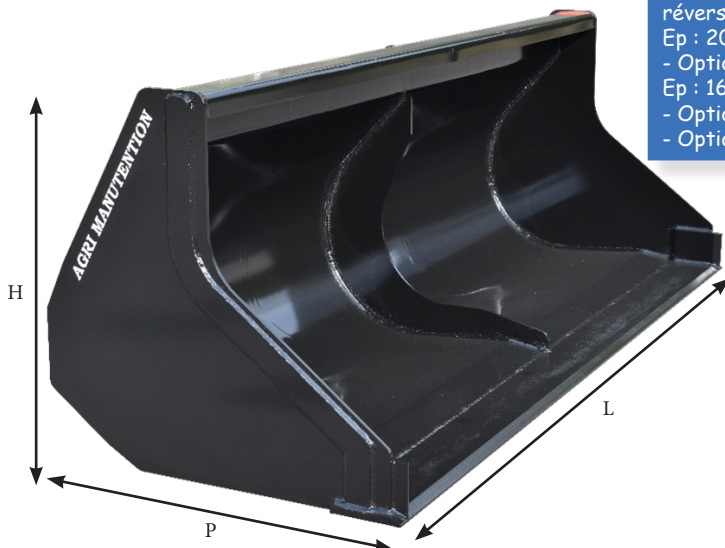

- Enveloppe Ep : 8mm
- Flancs Ep : 8mm
- Renforts flancs Ep : 8mm
- Lame d'attaque Ep : 16 mm 400HB
- Option flancs droits
- Option contre lame démontable réversible
- Ep : 20mm 400HB
- Option contre lame pointée
- Ep : 16mm 400HB
- Option casquette
- Option dents²



Références	Viso ¹	L	P	H	Poids (kg)	Nb de dents
GT031250-XX	500 L	1250	800	760	270	5
GT031500-XX	600 L	1500	800	760	300	6
GT031700-XX	675 L	1700	800	760	320	6
GT031900-XX	750 L	1900	800	760	340	8
GT032100-XX	850 L	2100	800	760	350	8
GT032200-XX	900 L	2200	800	760	360	8
GT032300-XX	950 L	2300	800	760	375	9
GT032400-XX	1000 L	2400	800	760	390	9

¹ ISO : les volumes sont calculés selon la norme NF ISO 7546

² Option contre-lame non compatible avec l'option dents

Dimensions, photos, poids et volume sont donnés uniquement à titre indicatif et non contractuels.

Ou tracteur chargeur plus de 200cv

Benne de reprise grand volume

GV03



- Enveloppe Ep : 8mm S355
- Flancs Ep : 8mm S355
- Renforts flancs Ep : 8mm
- Lame d'attaque Ep : 20mm 400HB
- Option contre lame démontable réversible
Ep : 20mm 400HB
- Option contre lame pointée
Ep : 16mm 400HB
- Option casquette
- Option dents²



Références	Viso ¹	L	P	H	Poids (kg)	Nb de dents
GV031250-XX	660 L	1250	935	870	305	5
GV031500-XX	800 L	1500	935	870	340	6
GV031700-XX	900 L	1700	935	870	370	6
GV031900-XX	1015 L	1900	935	870	400	8
GV032100-XX	1130 L	2100	935	870	425	8
GV032200-XX	1180 L	2200	935	870	440	8
GV032300-XX	1240 L	2300	935	870	455	9
GV032400-XX	1300 L	2400	935	870	470	9

¹ ISO : les volumes sont calculés selon la norme NF ISO 7546

² Option contre-lame non compatible avec l'option dents

Dimensions, photos, poids et volume sont donnés uniquement à titre indicatif et non contractuels.

Benne de reprise très grand volume



GV+03

- Enveloppe Ep : 10mm S355
- Flancs Ep : 10mm S355
- Renforts flancs Ep : 10mm
- Lamme d'attaque Ep : 25mm 400HB
- Option contre lame démontable réversible
- Option contre lame pointée
- Option casquette
- Option dents²

Références	Viso ¹	L	P	H	Poids (kg)	Nb de dents
GV+032300-XX	1765 L	2300	1123	970	625	9
GV+032400-XX	1842 L	2400	1123	970	653	9
GV+032500-XX	1918 L	2500	1123	970	680	9
GV+032600-XX	1995 L	2600	1123	970	707	10
GV++032300-XX	2080 L	2300	1247	1085	830	9
GV++032400-XX	2170 L	2400	1247	1085	855	9
GV++032500-XX	2260 L	2500	1247	1085	880	9
GV++032600-XX	2350 L	2600	1247	1085	905	10

¹ ISO : les volumes sont calculés selon la norme NF ISO 7546

² Option contre-lame non compatible avec l'option dents

Dimensions, photos, poids et volume sont donnés uniquement à titre indicatif et non contractuels.

Ou tracteur chargeur plus de 200cv

Benne de reprise Claire-Voie

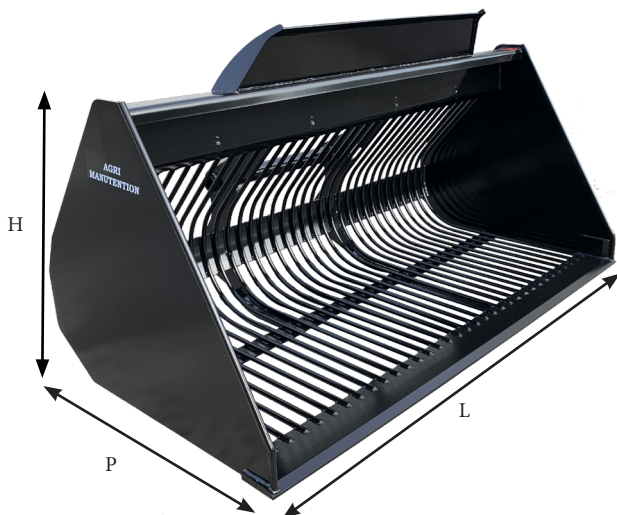

Disponible sur

- Structure en rond Ø20mm
- Flancs épaisseur 8mm S355
- Rond soudé sur les flancs
- Lame d'attaque EP : 25mm 400HB
- Option contre-lame réversible
Ep : 20mm 400HB
- Option contre lame pointée
Ep : 20mm 400HB
- Option casquette
- Ecartement entre les ronds de 50 mm (nous contacter pour plus de tailles d'écartement)

Idéal pour la prise des
 pommes de terre, des
 betteraves...

GV03-CV

Références	Viso ¹	L	P	H	Poids (kg)
GV03CV1250-XX	660 L	1250	935	870	337
GV03CV1500-XX	800 L	1500	935	870	364
GV03CV1700-XX	900 L	1700	935	870	383
GV03CV1900-XX	1015 L	1900	935	870	401
GV03CV2100-XX	1130 L	2100	935	870	412
GV03CV2200-XX	1180 L	2200	935	870	428
GV03CV2300-XX	1240 L	2300	935	870	437
GV03CV2400-XX	1300 L	2400	935	870	448
GV+03CV2300-XX ²	2000 L	2300	1120	1000	495
GV+03CV2400-XX ²	2100 L	2400	1120	1000	508

¹ ISO : les volumes sont calculés selon la norme NF ISO 7546

² Construction Ep 10mm S355, lame d'attaque EP : 25mm 400HB

Dimensions, photos, poids et volume sont donnés uniquement à titre indicatif et non contractuels.

Ou tracteur chargeur plus de 200cv

Benne de reprise à pierres

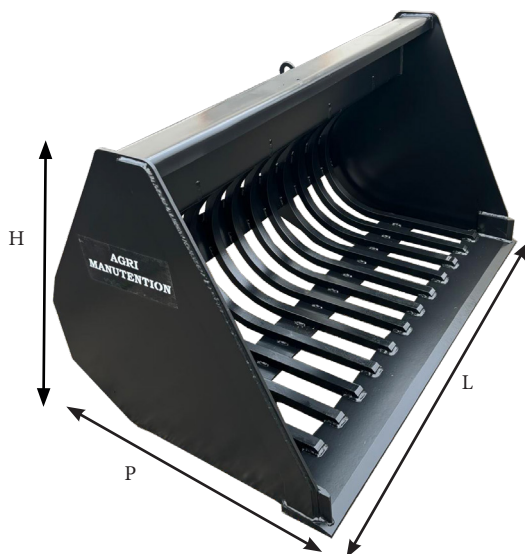

GV03-CVP

- Structure en carré 35 mm
- Flancs Ep: 8 mm S355
- lame d'attaque Ep : 25 mm 400 HB
- Option contre-lame réversible
Ep : 20 mm 400 HB
- Option contre lame pointée
Ep : 20mm 400HB
- Option casquette
- Ecartement entre les carrés de 80 mm
(nous contacter pour plus de tailles d'écartement)
- Option dents de terrassement soudée³

Références	Viso ¹	L	P	H	Poids (kg)	Nb de dents
GV03CVP1250-XX	660 L	1250	935	870	437	5
GV03CVP1500-XX	800 L	1500	935	870	494	6
GV03CVP1700-XX	900 L	1700	935	870	523	6
GV03CVP1900-XX	1015 L	1900	935	870	561	8
GV03CVP2100-XX	1130 L	2100	935	870	589	8
GV03CVP2200-XX	1180 L	2200	935	870	618	8
GV03CVP2300-XX	1240 L	2300	935	870	637	9
GV03CVP2400-XX	1300 L	2400	935	870	658	9
GV+03CVP2300-XX²	2000 L	2300	1120	1000	793	9
GV+03CVP2400-XX²	2100 L	2400	1120	1000	823	9

¹ ISO : les volumes sont calculés selon la norme NF ISO 7546

² Construction Ep 10mm S355, lame d'attaque EP : 25mm 400HB

³ Option contre-lame non compatible avec l'option dents

Dimensions, photos, poids et volume sont donnés uniquement à titre indicatif et non contractuels.

Ou tracteur chargeur plus de 200cv

Lame remonte tas articulée

- Enveloppe Ep : 8mm
- Flancs Ep : 8mm
- Lame d'attaque Ep : 16mm 400HB
- Autres dimensions sur demande
- Articulation supérieure

GT75



Scannez le QR-Code pour voir la vidéo



Références	L	P	H	Poids (kg)
GT7521002MXX	2100	2000	800	210
GT7521003MXX	2100	3000	800	260
GT7521004MXX	2100	4000	800	310
GT7524002MXX	2400	2000	800	240
GT7524003MXX	2400	3000	800	290
GT7524004MXX	2400	4000	800	340

Dimensions, photos, poids et volume sont donnés uniquement à titre indicatif et non contractuels.

60860 Saint Omer en Chaussée - Tél : 03 10 38 35 39 - Fax : 03 10 38 35 38
commerce@agrimanutention.fr

Ou tracteur chargeur plus de 200cv

Râteau désileur

GT79

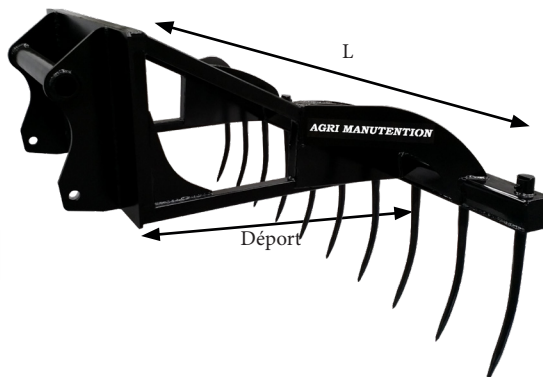

- Doigts acier forgés
Ø35x640mm



Références	Déport	L	Nb de dents
GT7919001MXX	1000	1900	8
GT7919002MXX	2000	1900	8
GT7923001MXX	1000	2300	10
GT7923002MXX	2000	2300	10
GT7925002MXX	2000	2500	11
GT7930002MXX	2000	3000	12

Dimensions, photos, poids et volume sont donnés uniquement à titre indicatif et non contractuels.

Ou tracteur chargeur plus de 200cv

Benne grand volume



Disponible sur

- Enveloppe Ep : 8mm
- Flancs Ep : 8mm
- Renforts flancs Ep : 8mm
- Lame d'attaque Ep : 16mm 400HB
- Option contre lame démontable réversible Ep : 20mm 400HB
- Option contre lame pointée Ep : 16mm 400HB
- Option rond pomme de terre
- Option casquette
- Disponible en flancs droits

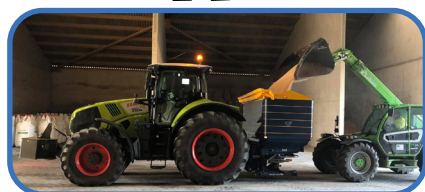

Références	V _{RAS} ¹	L	P	H	Poids (kg)
GT011350-XX	1350 L	2100	1100	970	440
GT011450-XX	1450 L	2200	1100	970	465
GT011500-XX	1500 L	2400	1100	970	490
GT011800-XX	1800 L	2200	1260	1100	550
GT012000-XX	2000 L	2400	1260	1100	670
GT012500-XX	2500 L	2400	1420	1200	750
GT013000-XX	3000 L	2400	1540	1250	850
GT013500-XX ²	3500 L	2450	1590	1340	950
GT014000-XX ²	4000 L	2550	1730	1450	1050
GT014500-XX ³	4500 L	2900	1730	1450	1140
GT015000-XX ³	5000 L	3000	1780	1540	1250
NOUVEAU GT016000-XX ³	6000 L	3050	1995	1711	1695

¹ Ras : les volumes sont calculés à ras les flancs du godet. Consultez-nous pour avoir les volumes en eau ou avec la norme ISO 7546

² Lame d'attaque Ep 20mm 400HB

³ Lame d'attaque Ep 25mm 400HB

Dimensions, photos, poids et volume sont donnés uniquement à titre indicatif et non contractuels.

Ou tracteur chargeur plus de 200cv

Benne à déversement en pointe



- Enveloppe Ep : 8mm
- Flancs Ep : 8mm
- Renforts flancs Ep : 8mm
- Lame d'attaque Ep : 16mm 400HB
- Option contre lame démontable réversible Ep : 20mm 400HB
- Option contre lame pointée Ep : 16mm 400HB
- Option rond pomme de terre
- Option casquette
- Attache démontable
- Disponible en flancs droits

GT01-DP



Références	V _{RAS} ¹	L	P	H	Poids (kg)
GT011350DPXX	1290 L	2100	1100	970	640
GT011450DPXX	1390 L	2200	1100	970	665
GT011500DPXX	1430 L	2400	1100	970	690
GT011800DPXX	1730 L	2200	1260	1100	750
GT012000DPXX	1930 L	2400	1260	1100	870
GT012500DPXX	2430 L	2400	1420	1200	950
GT013000DPXX	2930 L	2400	1540	1250	1050
GT013500DPXX ²	3400 L	2450	1590	1340	1400
GT014000DPXX ³	3890 L	2550	1730	1450	1540
GT014500DPXX ³	4390 L	2900	1730	1450	1630
GT015000DPXX ³	4890 L	3000	1780	1540	1740

¹ Ras : les volumes sont calculés à ras les flancs du godet. Consultez-nous pour avoir les volumes en eau ou avec la norme ISO 7546

² Lame d'attaque Ep 20mm 400HB

³ Lame d'attaque EP 25mm 400HB

Dimensions, photos, poids et volume sont donnés uniquement à titre indicatif et non contractuels.

Ou tracteur chargeur plus de 200cv

Benne grand volume pommes de terre

GTP01

NOUVEAU

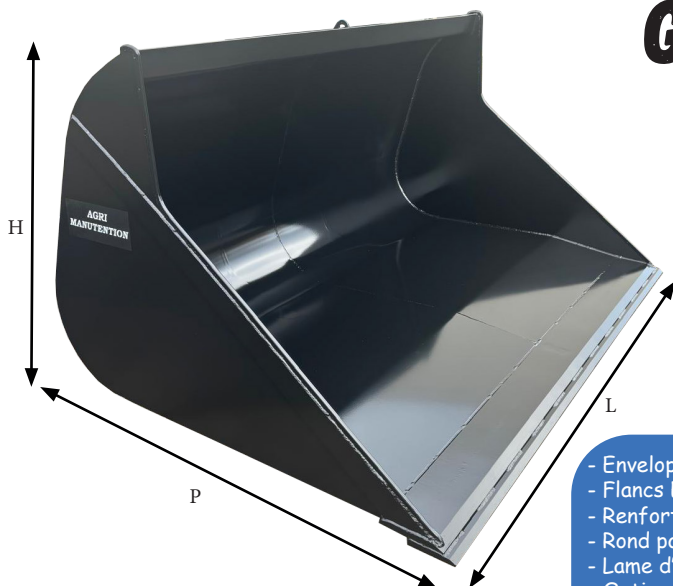

- Enveloppe Ep : 8mm
- Flancs Ep : 8mm
- Renforts flancs Ep : 8mm
- Rond pomme de terre sur les flancs
- Lame d'attaque Ep : 20mm 400HB
- Option contre lame pointée
- Ep : 16mm 400HB
- Egalement disponible pour bras chargeur

Références	V _{iso} ¹	L	P	H	Poids (kg)
GTP01P1-1900-XX	1956 L	1900	1600	1210	643
GTP01P1-2100-XX	2183 L	2100	1600	1210	684
GTP01P1-2300-XX	2410 L	2300	1600	1210	725
GTP01P1-2400-XX	2522 L	2400	1600	1210	745

¹ ISO : les volumes sont calculés selon la norme NF ISO 7546

Dimensions, photos, poids et volume sont donnés uniquement à titre indicatif et non contractuels.

60860 Saint Omer en Chaussée - Tél : 03 10 38 35 39 - Fax : 03 10 38 35 38
commerce@agrیمانutention.fr

Ou tracteur chargeur plus de 200cv

Benne à grappin mécano-soudé



PACK

Contre lame
boulonnée réversible
+ kit joues
+ casquette



GT04

Ouverture totale
du grappin pour
un travail facilité
contre les murs.

- Enveloppe Ep : 8mm
- Flancs Ep : 10mm
- Lame d'attaque Ep : 16mm 400HB
- Limiteur de pression
- Ouverture grappin : 1600mm
- Option contre lame démontable réversible
Ep : 20mm 400HB
- Option contre lame pointée
Ep : 16mm 400HB
- Option kit joues démontables
- Option casquette

Références	L	V _{GRAPPIN}	Ouverture	P	H	Poids (kg)
GT041900-XX	1900	960 L	1600	800	770	610
GT042100-XX	2100	1060 L	1600	800	770	660
GT042300-XX	2300	1160 L	1600	800	770	710
GT042400-XX	2400	1210 L	1600	800	770	740

Dimensions, photos, poids et volume sont donnés uniquement à titre indicatif et non contractuels.

60860 Saint Omer en Chaussée - Tél : 03 10 38 35 39 - Fax : 03 10 38 35 38
commerce@agrimanutention.fr

Ou tracteur chargeur plus de 200cv

Benne à grappin mécano-soudé grand volume

Disponible sur



Farming Simulator 22

GV04

PACK

Contre lame
boulonnée réversible
+ kit joues
+ casquette



Ouverture totale
du grappin pour
un travail facilité
contre les murs.

- Pour télescopique à partir de 4T
- Enveloppe Ep : 8mm S355
- Flancs Ep : 10mm S355
- Lame d'attaque Ep : 20mm 400HB
- Limiteur de pression
- Ouverture grappin : 1810mm
- Option contre lame démontable réversible
Ep : 20mm 400HB
- Option contre lame pointée
Ep : 16mm 400HB
- Option kit joues démontables
- Option casquette

Références	L	V _{GRAPPIN}	Ouverture	P	H	Poids (kg)
GV042300-XX	2300	1560 L	1810	935	870	875
GV042400-XX	2400	1630 L	1810	935	870	905
GV042500-XX	2500	1700 L	1810	935	870	935
GV042600-XX	2600	1770 L	1810	935	870	965

Dimensions, photos, poids et volume sont donnés uniquement à titre indicatif et non contractuels.

60860 Saint Omer en Chaussée - Tél : 03 10 38 35 39 - Fax : 03 10 38 35 38
commerce@agrimanutention.fr

Benne à grappin mécano-soudé très grand volume

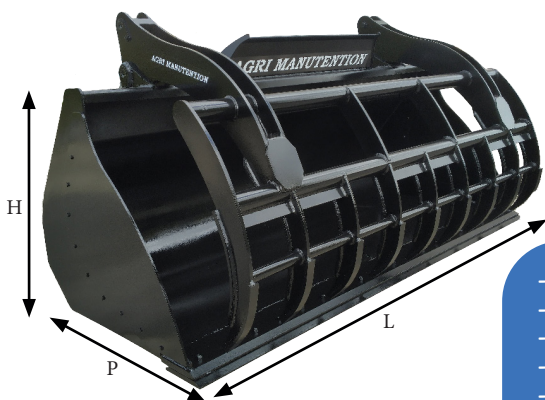

PACK

Contre lame
boulonnée réversible
+ kit joues
+ casquette

- Pour télescopique à partir de 5T
- Enveloppe : 10mm S355
- Flancs Ep : 10mm S355
- Lame d'attaque Ep : 25mm
- Ouverture grappin : 2190mm
- Limiteur de pression
- Ouverture grappin : 1810mm
- Option contre lame démontable réversible Ep : 20mm 400HB
- Option contre lame pointée Ep : 20mm 400HB
- Option kit joues démontables
- Option casquette
- Disponible avec grappin dents forgées Ø45mm

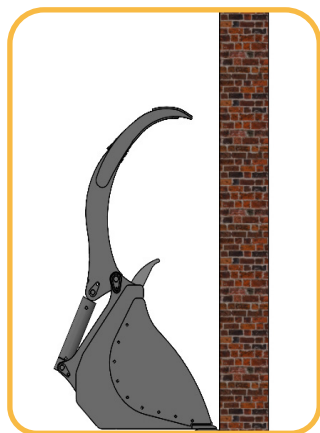

Ouverture totale
du grappin pour
un travail facilité
contre les murs.

GV+04

Références	L	V _{GRAPPIN}	Ouverture	P	H	Poids (kg)
GV+042300-XX	2300	1980 L	2190	1135	990	1018
GV+042400-XX	2400	2070 L	2190	1135	990	1061
GV+042500-XX	2500	2160 L	2190	1135	990	1105
GV+042600-XX	2600	2250 L	2190	1135	990	1151

Dimensions, photos, poids et volume sont donnés uniquement à titre indicatif et non contractuels.

Benne à grappin mécano-soudé très grand volume

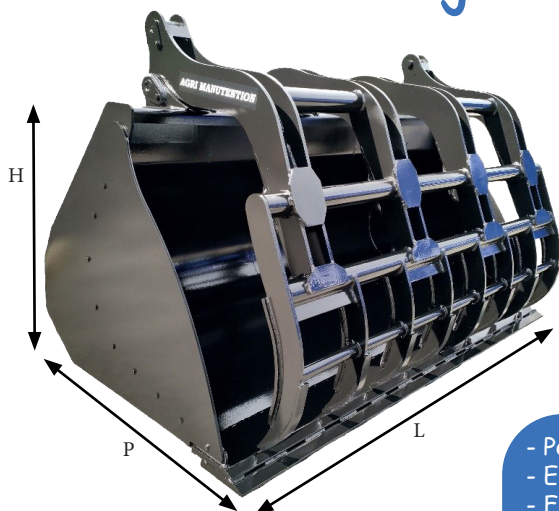

GV++04

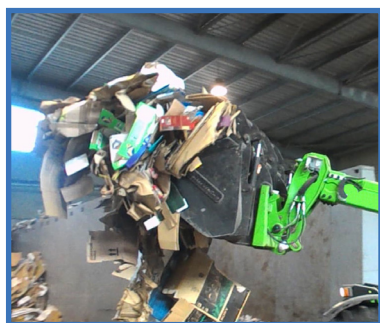

- Pour télescopique à partir de 5T
- Enveloppe Ep : 10mm S355
- Flancs Ep : 10mm S355
- Renfort de flancs Ep : 16mm 400HB
- Lame d'attaque Ep : 25mm 400HB
- Limiteur de pression
- Ouverture grappin : 2300mm
- Contre lame démontable réversible Ep : 20mm 400HB
- Disponible avec joues démontables
- Disponible avec casquette intégrée

Références	L	V _{GRAPPIN}	Ouverture	P	H	Poids (kg)
GV++042400LDXX	2400	2484 L	2300	1220	1090	1460
GV++042500LDXX	2500	2587 L	2300	1220	1090	1525
GV++042600LDXX	2600	2691 L	2300	1220	1090	1550
GV++043000LDXX	3000	3105 L	2300	1220	1090	1655

Dimensions, photos, poids et volume sont donnés uniquement à titre indicatif et non contractuels.

Ou tracteur chargeur plus de 200cv

Benne à grappin doigts forgés

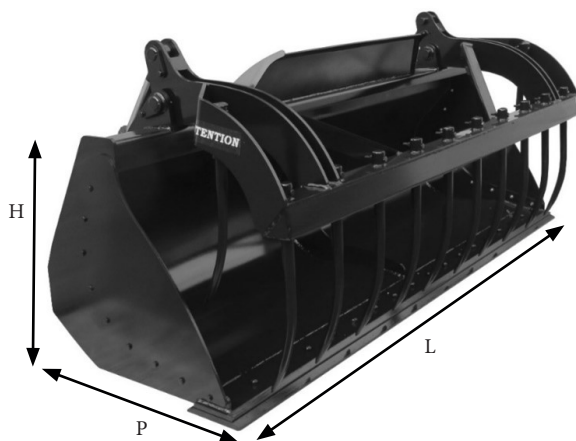

PACK

Contre lame
boulonnée réversible
+ dents latérales
+ kit joues
+ casquette



GT25

Ouverture totale
du grappin pour
un travail facilité
contre les murs.

- Enveloppe Ep : 8mm
- Flancs Ep : 10mm
- Lame d'attaque Ep : 16mm 400HB
- Limiteur de pression
- Ouverture grappin : 1600mm
- Doigts acier forgés de Ø35x640mm
- Option contre lame démontable réversible
Ep : 20mm 400HB
- Option contre lame pointée
Ep : 16mm 400HB
- Option kit joues démontables
- Option casquette
- Option dents latérales

Références	L	V _{GRAPPIN}	Ouverture	P	H	Poids (kg)
GT251900-XX	1900	960 L	1600	800	770	610
GT252100-XX	2100	1060 L	1600	800	770	660
GT252300-XX	2300	1160 L	1600	800	770	710
GT252400-XX	2400	1210 L	1600	800	770	740

Dimensions, photos, poids et volume sont donnés uniquement à titre indicatif et non contractuels.

60860 Saint Omer en Chaussée - Tél : 03 10 38 35 39 - Fax : 03 10 38 35 38
commerce@agrimanutention.fr

Ou tracteur chargeur plus de 200cv

Benne à grappin doigts forgés grand volume



PACK

Contre lame
boulonnée réversible
+ dents latérales
+ kit joues
+ casquette



GV25

Ouverture totale
du grappin pour
un travail facilité
contre les murs.

- Pour télescopique à partir de 4T
- Enveloppe Ep : 8mm S355
- Flancs Ep : 10mm S355
- Lame d'attaque Ep : 20mm 400HB
- Limiteur de pression
- Ouverture grappin : 1810mm
- Doigts acier forgés de $\varnothing 35 \times 640$ mm
- Option contre lame démontable réversible
Ep : 20mm 400HB
- Option contre lame pointée
Ep : 16mm 400HB
- Option kit joues démontables
- Option casquette
- Option dents latérales

Références	L	V _{GRAPPIN}	Ouverture	P	H	Poids (kg)
GV252300-XX	2300	1560 L	1810	935	870	875
GV252400-XX	2400	1630 L	1810	935	870	905
GV252500-XX	2500	1700 L	1810	935	870	935
GV252600-XX	2600	1770 L	1810	935	870	965

Dimensions, photos, poids et volume sont donnés uniquement à titre indicatif et non contractuels.

60860 Saint Omer en Chaussée - Tél : 03 10 38 35 39 - Fax : 03 10 38 35 38
commerce@agrimanutention.fr

Benne à grappin doigts forgés très grand volume

GV+25

NOUVEAU

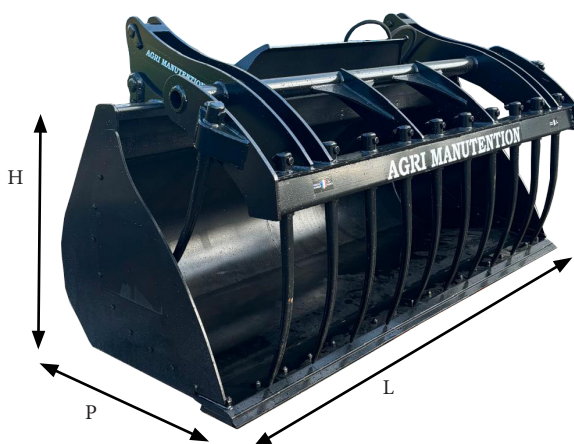

PACK

Contre lame
boulonnée réversible
+ dents latérales
+ kit joues
+ casquette

Ouverture totale
du grappin pour
un travail facilité
contre les murs.

- Pour télescopique à partir de 5T
- Enveloppe Ep : 10mm S355
- Flancs Ep : 10mm S355
- Lame d'attaque Ep : 25mm 400HB
- Ouverture grappin : 2190mm
- Doigts acier forgés de $\varnothing 45 \times 830$ mm
- Option contre lame démontable réversible
Ep : 20mm 400HB
- Option kit joues démontables
- Option casquette

Références	L	V _{GRAPPIN}	Ouverture	P	H	Poids (kg)
GV+252300-XX	2300	1980	2190	1135	990	1232
GV+252400-XX	2400	2070	2190	1135	990	1285
GV+252500-XX	2500	2160	2190	1135	990	1338
GV+252600-XX	2600	2250	2190	1135	990	1391

Dimensions, photos, poids et volume sont donnés uniquement à titre indicatif et non contractuels.

60860 Saint Omer en Chaussée - Tél : 03 10 38 35 39 - Fax : 03 10 38 35 38
commerce@agrimanutention.fr

Benne à grappin doigts forgés très grand volume

NOUVEAU

GV++25

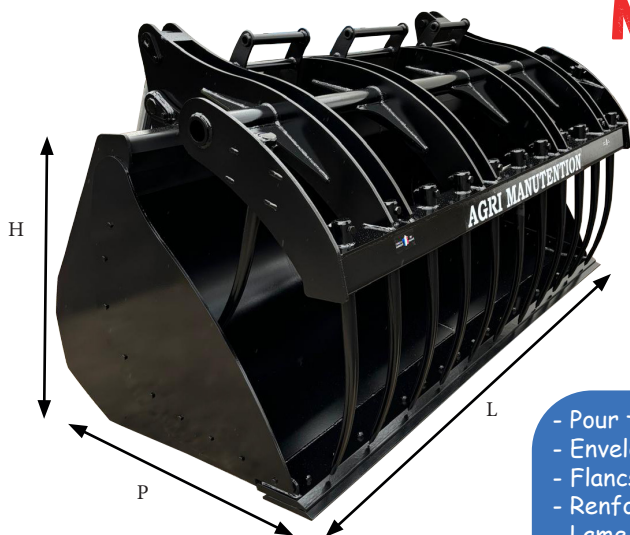

- Pour télescopique à partir de 5T
- Enveloppe Ep : 10mm S355
- Flancs Ep : 10mm S355
- Renfort de flancs Ep : 16mm 400HB
- Lame d'attaque Ep : 25mm 400HB
- Limiteur de pression
- Ouverture grappin : 2300mm
- Doigts acier forgés de Ø45x830mm
- Contre lame démontable réversible
Ep : 20mm 400HB
- Disponible avec joues démontables
- Disponible avec casquette intégrée

Références	L	V _{GRAPPIN}	Ouverture	P	H	Poids (kg)
GV++252400-XX	2400	2484	2300	1220	1410	1455
GV++252500-XX	2500	2587	2300	1220	1410	1520
GV++252600-XX	2600	2691	2300	1220	1410	1585
GV++253000-XX	3000	3105	2300	1220	1410	1650

Dimensions, photos, poids et volume sont donnés uniquement à titre indicatif et non contractuels.

Ou tracteur chargeur plus de 200cv

Fourche à ensilage



NOUVEAU
GT46E

- Coque Ep : 6mm S355
- Flancs Ep : 8mm
- Doigts forgés de Ø40x1000mm
- Patins d'usure Ep : 16mm 400HB
- Option doigts forgés de Ø45x1200mm
- Option lame racloir Ep : 16mm 400HB
- Hauteur pleine 800mm
- Rehausse ajourée 400mm
- Option dents latérales

Références	L	P utile	H	Poids (kg)	Nb de doigts
GT46E1700-XX	1700	850	1200	360	7
GT46E1900-XX	1900	850	1200	380	8
GT46E2100-XX	2100	850	1200	400	9
GT46E2300-XX	2300	850	1200	420	10
GT46E2400-XX	2400	850	1200	440	10
GT46E2500-XX	2500	850	1200	460	10
GT46E2600-XX	2600	850	1200	480	11
GT46E2700-XX	2700	850	1200	500	11
GT46E2800-XX	2800	850	1200	520	12

Dimensions, photos, poids et volume sont donnés uniquement à titre indicatif et non contractuels.

60860 Saint Omer en Chaussée - Tél : 03 10 38 35 39 - Fax : 03 10 38 35 38
commerce@agrimanutention.fr

Ou tracteur chargeur plus de 200cv

Fourche à fumier renforcée

- Coque Ep : 6mm
- Flancs Ep : 8mm
- Doigts forgés de Ø40x1000mm
- Patins d'usure Ep : 16mm 400HB
- Option doigts forgés de Ø45x1200mm
- Option lame racloir Ep : 16mm 400HB

GT46

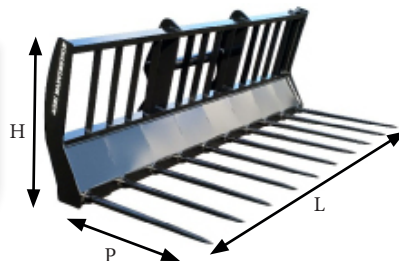

Références	L	P utile	H	Poids (kg)	Nb de doigts
GT461700-XX	1700	780	820	260	7
GT461900-XX	1900	780	820	280	8
GT462100-XX	2100	780	820	300	9
GT462300-XX	2300	780	820	320	10
GT462400-XX	2400	780	820	340	10

- Coque Ep : 8mm
- Flancs Ep : 8mm
- Doigts forgés de Ø40x1000mm
- Patins d'usure Ep : 16mm 400HB
- Option doigts forgés de Ø45x1200mm
- Option lame racloir Ep : 16mm 400HB



Références	L	P utile	H	Poids (kg)	Nb de doigts
GT061700-XX	1700	780	820	290	8
GT061900-XX	1900	780	820	310	8
GT062100-XX	2100	780	820	330	9
GT062300-XX	2300	780	820	370	10
GT062400-XX	2400	780	820	420	10

Dimensions, photos, poids et volume sont donnés uniquement à titre indicatif et non contractuels.

Ou tracteur chargeur plus de 200cv

Fourche à grappin renforcée ajourée



GT47

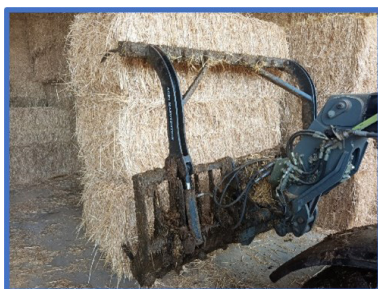

- Flancs Ep : 8mm
- Coque Ep : 6mm
- Ouverture grappin : 1890mm
- Fourche doigts forgés de Ø40x1000mm
- Grappin doigts forgés Ø35x640mm
- Patins d'usure Ep : 16mm 400HB
- Limiteur de pression
- Option doigts forgés de Ø45x1200mm
- Option lame racloir Ep : 16mm 400HB

Références	L	P utile	H	Poids (kg)
GT471700-XX	1700	780	820	500
GT471900-XX	1900	780	820	530
GT472100-XX	2100	780	820	560
GT472300-XX	2300	780	820	590
GT472400-XX	2400	780	820	590

Dimensions, photos, poids et volume sont donnés uniquement à titre indicatif et non contractuels.

60860 Saint Omer en Chaussée - Tél : 03 10 38 35 39 - Fax : 03 10 38 35 38
commerce@agrimanutention.fr

Ou tracteur chargeur plus de 200cv

Fourche à grappin renforcée



GT07

- Flancs Ep : 8mm
- Coque Ep : 8mm
- Fourche doigts forgés de Ø40x1000mm
- Grappin doigts forgés Ø35x640mm
- Patins d'usure Ep : 16mm 400HB
- Limiteur de pression
- Option doigts forgés de Ø45x1200mm
- Option lame racloir Ep : 16mm 400HB
- Option dents latérales

Références	L	P utile	H	Poids (kg)
GT071700-XX	1700	780	820	560
GT071900-XX	1900	780	820	590
GT072100-XX	2100	780	820	610
GT072300-XX	2300	780	820	650
GT072400-XX	2400	780	820	650

Dimensions, photos, poids et volume sont donnés uniquement à titre indicatif et non contractuels.

60860 Saint Omer en Chaussée - Tél : 03 10 38 35 39 - Fax : 03 10 38 35 38
commerce@agrimanutention.fr

Ou tracteur chargeur plus de 200cv

Pic balles renforcé

Option réhausse fixe renforcée



GT16

- Poutre transversale Ep : 8mm
- Doigts acier forgés Ø45x1200mm
- Option réhausse hauteur 2300mm
- Option réhausse fixe renforcée hauteur 2700mm
- Option 5ème doigt sur la GT162000
- Option pic rabattable
- Option attache démontable ²

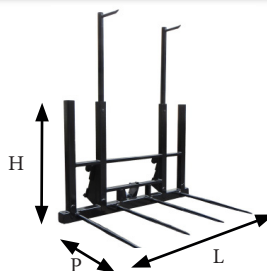
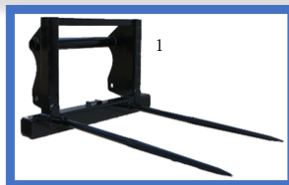

Références	Nbre de doigts	Entraxe doigts	L	P utile	H	Poids (kg)
GT161080-XX¹	2	670	1200	1100	600	100
GT161200-XX	2	670	1200	1100	1300	140
GT161500-XX	3	575	1500	1100	1300	180
GT162000-XX	4	550	2000	1100	1300	220

¹ L'option réhausse n'est pas compatible avec la référence GT161080-XX
Ce modèle est compatible uniquement avec certaines attaches

² Option uniquement disponible avec la référence GT162000-XX

Dimensions, photos, poids et volume sont donnés uniquement à titre indicatif et non contractuels.

Ou tracteur chargeur plus de 200cv

Pic balles à grappin

GT16-GR

Disponible sur



- Poutre transversale EP : 8mm
- Doigts acier forgés Ø45x1200mm
- Attache démontable
- Support pour le rangement des dents
- Option 5ème doigt sur le pic botte
- Option pic botte rabattable

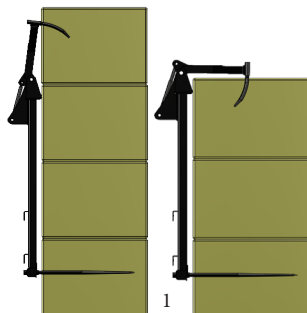
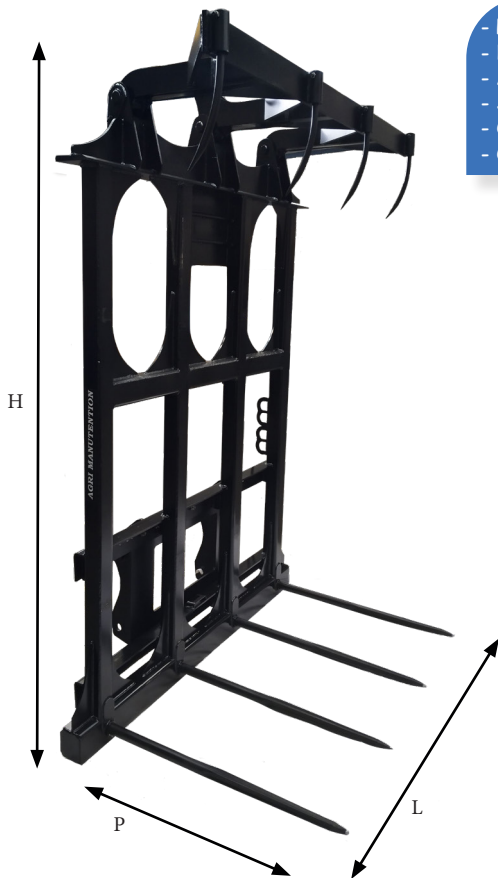

Référence	Nbre de doigts	Entraxe doigts	L	P utile	H	Poids (kg)
GT162000GRXX	4	550	2000	1100	2m50	590

¹ Schéma avec ballots 900x1200x2400

Dimensions, photos, poids et volume sont donnés uniquement à titre indicatif et non contractuels.

60860 Saint Omer en Chaussée - Tél : 03 10 38 35 39 - Fax : 03 10 38 35 38
 commerce@agrimanutention.fr

Ou tracteur chargeur plus de 200cv

Pince à balle ronde

GT27

- Ouverture synchronisée
- Clapet piloté et limiteur de pression
- Tube mains Ø48mm Ep : 4mm
- Attache démontable

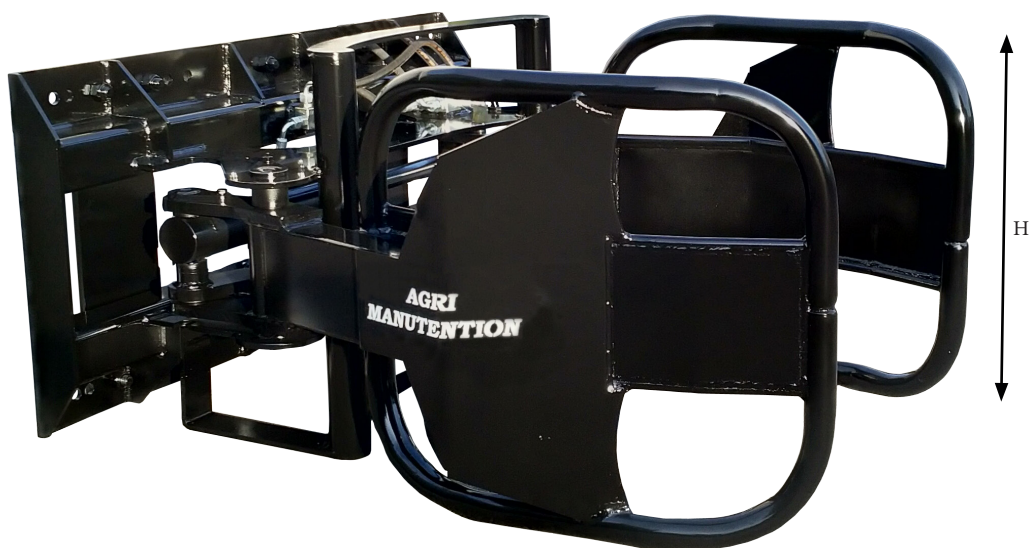

Références	Diamètre des balles	H	Poids (kg)
GT271250-XX	De 1m00 à 1m50	725	350
GT271850-XX	De 1m30 à 1m80	725	370

Dimensions, photos, poids et volume sont donnés uniquement à titre indicatif et non contractuels.

60860 Saint Omer en Chaussée - Tél : 03 10 38 35 39 - Fax : 03 10 38 35 38
 commerce@agrimanutention.fr

Ou tracteur chargeur plus de 200cv

Pince à balles rondes et cubiques

- Ouverture synchronisée
- Ouverture totale pour la reprise de balles cubiques
- Clapet piloté et limiteur de pression
- Tube mains Ø48mm Ep : 4mm
- Reprise de 2 balles enrubannées 1m à 1m80 de diamètre avec option mains
- Dents acier forgées courbes et coniques Ø35 lg 480mm
- Disponible avec dents spéciales lin Ø25 lg 420mm
- Attache démontable



Scannez le QR-Code pour voir la vidéo

Option mains enrubannage



Option pic bottes

GT17

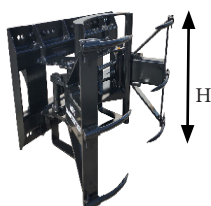

6 PICS



8 PICS



10 PICS



12 PICS

Références	Nombres de pics	H	Poids (kg)
GT17-6P-LIN-XX = Seulement les pics	6	725	320
GT17-8P-XX = Seulement les pics	8	1060	380
GT17-10P-XX = Seulement les pics	10	1400	420
GT17-12P-XX = Seulement les pics	12	1780	560
BR99992224	Option pic bottes 2 doigts Ø 40mm lg 1000mm		
BR99994444 ¹	Option kit de 2 mains en tube Ø48 Ep : 4mm		

¹ L'option kit de 2 mains pour balles de Ø 1m10 à 1m50 / n'est pas compatible avec les versions 6 et 12 pics

Dimensions, photos, poids et volume sont donnés uniquement à titre indicatif et non contractuels.

Pince à balles cubiques

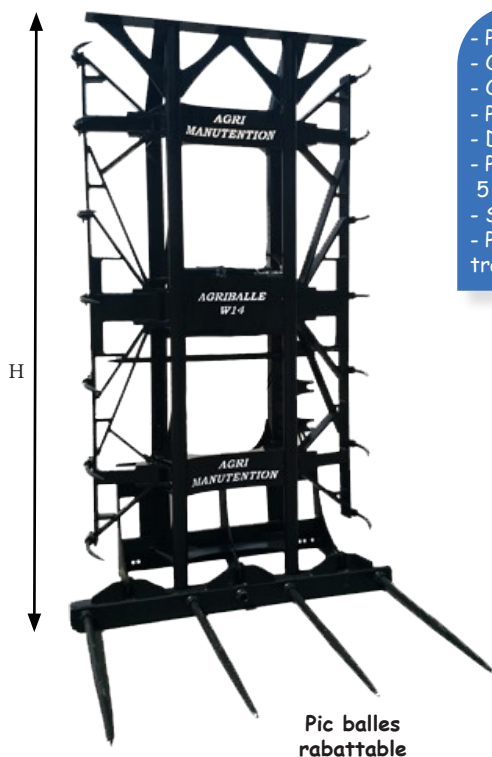
AGRIBALLE

- Pour télescopique à partir de 4T
- Ouverture synchronisée
- Ouverture totale des bras
- Permet de porter 4 balles à la fois
- Dents acier forgées courbes et coniques de Ø25 mm
- Pic-balles escamotable fourni avec 5 dents Ø45mm et 1200mm de longueur
- Support de stockage pour doigts de rechanges
- Pic-balles conçu avec 2 positions : flottante ou de transport

Scannez le
QR-Code pour
voir la vidéo



Références	Nombres de pics	H	Poids (kg)
GT17-W12P-XX	12	2560mm	905
GT17-W14P-XX	14	3090mm	1070

Dimensions, photos, poids et volume sont donnés uniquement à titre indicatif et non contractuels.

60860 Saint Omer en Chaussée - Tél : 03 10 38 35 39 - Fax : 03 10 38 35 38
commerce@agrimanutention.fr

Ou tracteur chargeur plus de 200cv

Tablier avec fourches

- Fourches F2 100x40x1200 - charge 2T5
- Fourches F2 100x45x1200 - charge 3T
- Fourches F3 100x45x1200 - charge 3T5
- Fourches F3 125x45x1200 - charge 4T2
- Fourches F3 122x50x1200 - charge 5T
- Fourches F3 122x50x1600 - charge 5T
- Fourches F3 150x50x1200 - charge 6T
- Fourches F3 150x50x1600 - charge 6T
- Fourches F4 150x60x1200 - charge 8T
- Fourches F4 150x60x1600 - charge 8T

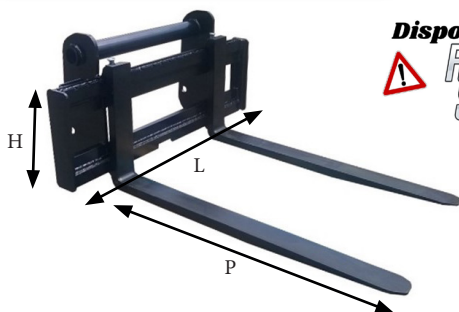
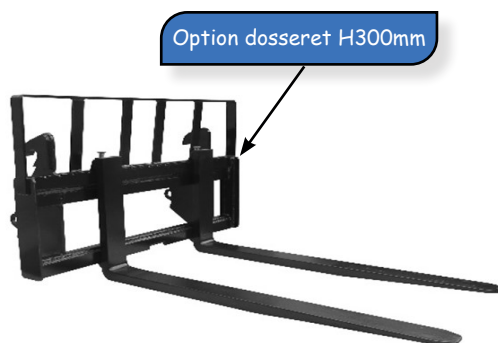

Disponible sur



Farming Simulator 22

GT18

Références	Charge (Kg)	L	P utile	H	Poids (kg)
GT182T5F21M2-XX	2500	1100	1200	550	210
GT183TF21M2-XX	3000	1200	1200	550	230
GT183T5F31M2-XX	3500	1200	1200	650	260
GT184T2F31M2-XX	4200	1200	1200	650	290
GT185TF31M2-XX	5000	1600	1200	650	390
GT185TF31M6-XX	5000	1600	1600	650	420
GT186TF31M2-XX	6000	1600	1200	650	420
GT186TF31M6-XX	6000	1600	1600	650	470
GT188TF41M2-XX	8000	1600	1200	850	490
GT188TF41M6-XX	8000	1600	1600	850	560

Dimensions, photos, poids et volume sont donnés uniquement à titre indicatif et non contractuels.

60860 Saint Omer en Chaussée - Tél : 03 10 38 35 39 - Fax : 03 10 38 35 38
commerce@agrimanutention.fr

Ou tracteur chargeur plus de 200cv

Option translateur



Références	Charge (Kg)	Poids (kg)
TDL2T5	2500	58
TDL3T5	3500	76
TDL5T	5000	234

Option retourneur

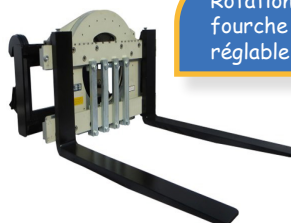

Rotation à 360 ° avec fourche latérale réglable, escamotable

Références	Charge (Kg)	Poids (kg)
RT2T5	2500	256
RT3T5	3500	328

Pour tous besoins particuliers (dimensions, charges, mécanismes), n'hésitez pas à nous contacter.

Tablier avec fourches flottantes

GT24

Fourches 125x45x1200 - charge 3T5

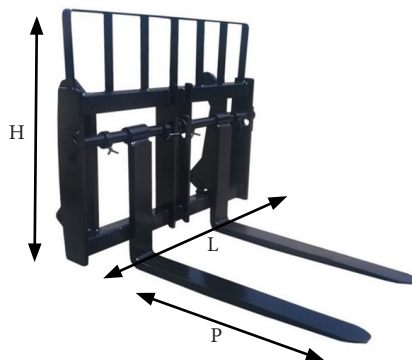

Référence	Charge (Kg)	L	P utile	H	Poids (kg)
GT243500-XX	3500	1300	1200	1000	380

Dimensions, photos, poids et volume sont donnés uniquement à titre indicatif et non contractuels.

60860 Saint Omer en Chaussée - Tél : 03 10 38 35 39 - Fax : 03 10 38 35 38
commerce@agrimanutention.fr

Pince à grumes



- Idéal plate-forme déchets verts et scierie
- Permet la reprise de gros volumes de branchages ou de grumes
- Limiteur de pression
- Ouverture grappin : 1700 mm
- Possibilité de pincement d'une seule grume en bout de fourches



GT77

Références	L	H	P	Capacité
GT774200-XX	1500	1660	1600	4,2 T
GT776000-XX	1500	1760	1600	6 T



Dimensions, photos, poids et volume sont donnés uniquement à titre indicatif et non contractuels.

Ou tracteur chargeur plus de 200cv

Godet Big-Bag



GBB1000

- 2 en 1 : Godet + Trémies
- 1 seul opérateur et 1 seul chariot
- Remplissage rapide de tout type de matériaux en Big-Bag en 1 minute 30
- Trappe hydraulique avec remplissage partiel possible
- Dépose du big-bag sans opération de l'utilisateur
- Lame et talon d'usure 400HB
- Attache démontable



Scannez le QR-Code
pour voir la vidéo



Référence	L	H	P	V	Poids (kg)
GBB1000-XX	1630	1400	1406	1000 L	600

Dimensions, photos, poids et volume sont donnés uniquement à titre indicatif et non contractuels.

60860 Saint Omer en Chaussée - Tél : 03 10 38 35 39 - Fax : 03 10 38 35 38
commerce@agrimanutention.fr

Ou tracteur chargeur plus de 200cv

Benne 4x1 **GT05**

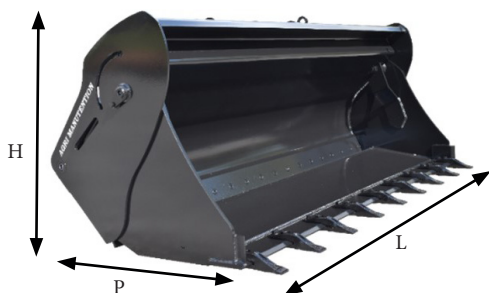

- Enveloppe Ep : 8 mm
- Flancs Ep : 15 mm
- Limiteur de pression
- 3 lames d'usure 400HB
- Option dents interchangeables ²
- Option contre lame démontable réversible Ep : 20mm 400HB

Références	Viso ¹	L	P	H	Poids (kg)	Nb de dents
GT051700-XX	800 L	1700	750	950	670	6
GT051900-XX	900 L	1900	750	950	740	7
GT052100-XX	1000 L	2100	750	950	810	8
GT052300-XX	1100 L	2300	750	950	880	9
GT052400-XX	1150 L	2400	750	950	950	9

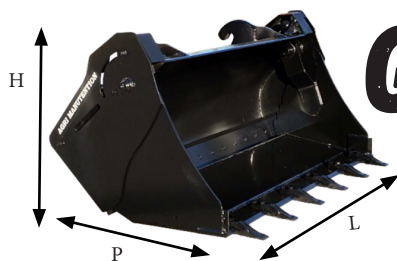

GT09

- Enveloppe Ep : 8 mm
- Flancs Ep : 15 mm
- Limiteur de pression
- 3 lames d'usure 400HB
- Option dents interchangeables ²
- Option contre lame démontable réversible Ep : 20mm 400HB

Références	Viso ¹	L	P	H	Poids (kg)	Nb de dents
GT091700-XX	680 L	1700	770	770	520	6
GT091900-XX	760 L	1900	770	770	590	7
GT092100-XX	845 L	2100	770	770	660	8
GT092300-XX	930 L	2300	750	770	730	9
GT092400-XX	970 L	2400	770	770	800	9

¹ ISO : les volumes sont calculés selon la norme NF ISO 7546

² Option contre lame non compatible avec l'option dents

Dimensions, photos, poids et volume sont donnés uniquement à titre indicatif et non contractuels.

Tracteur chargeur moins de 200cv

Benne de reprise

GR03

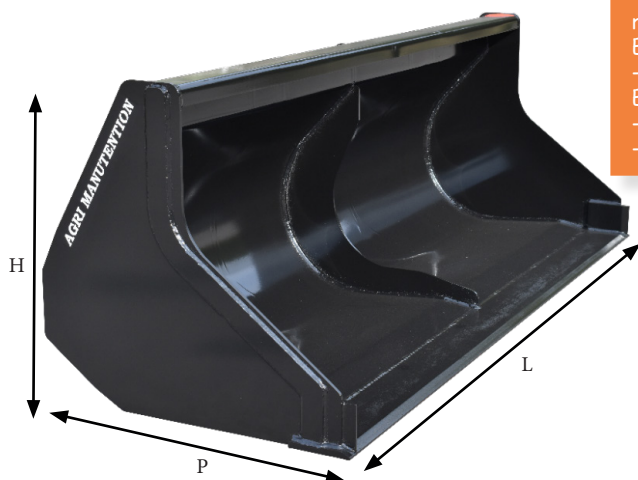

- Enveloppe Ep : 6mm
- Flancs Ep : 8mm
- Renforts flancs Ep : 8mm
- Lame d'attaque Ep : 16mm 400HB
- Option flancs droits
- Option contre lame démontable réversible
Ep : 20mm 400HB
- Option contre lame pointée
Ep : 16mm 400HB
- Option casquette
- Option dents ²



Références	Viso ¹	L	P	H	Poids (kg)	Nb de dents
GR031250-XX	500 L	1250	800	760	220	5
GR031500-XX	600 L	1500	800	760	235	6
GR031700-XX	675 L	1700	800	760	245	6
GR031900-XX	750 L	1900	800	760	270	8
GR032100-XX	850 L	2100	800	760	280	8
GR032200-XX	900 L	2200	800	760	300	8
GR032300-XX	950 L	2300	800	760	320	9
GR032400-XX	1000 L	2400	800	760	340	9

¹ ISO : les volumes sont calculés selon la norme NF ISO 7546.

² Option contre lame non compatible avec l'option dents

Dimensions, photos, poids et volume sont donnés uniquement à titre indicatif et non contractuels.

Tracteur chargeur moins de 200cv

Benne grand volume

- Enveloppe Ep : 8mm
- Flancs Ep : 6mm
- Renforts flancs Ep : 6mm
- Lame d'attaque Ep : 16mm 400HB
- Option contre lame démontable réversible Ep : 20mm 400HB
- Option contre lame pointée Ep : 16mm 400HB
- Option rond pomme de terre
- Option casquette
- Disponible en flancs droits

GR01



Références	VRas ¹	L	P	H	Poids (kg)
GR011350-XX	1350 L	2100	1100	970	320
GR011450-XX	1450 L	2200	1100	970	345
GR011500-XX	1500 L	2400	1100	970	370
GR011800-XX	1800 L	2200	1260	1100	420
GR012000-XX	2000 L	2400	1260	1100	470
GR012500-XX	2500 L	2400	1420	1200	530

¹ RAS : les volumes sont calculés à ras les flancs du godet. Consultez-nous pour avoir les volumes en eau ou avec la norme NF ISO 7546.

Dimensions, photos, poids et volume sont donnés uniquement à titre indicatif et non contractuels.

60860 Saint Omer en Chaussée - Tél : 03 10 38 35 39 - Fax : 03 10 38 35 38
commerce@agrیمانutention.fr

Tracteur chargeur moins de 200cv

Benne à déversement en pointe

- Enveloppe Ep : 8mm
 - Flancs Ep : 6mm
 - Renforts flancs Ep : 6mm
 - lame d'attaque Ep : 16mm 400HB
 - Option contre lame démontable réversible Ep : 20mm 400HB
 - Option rond pomme de terre
 - Option contre lame pointée
- Ep : 16mm 400HB
- Idéal pour vider dans une remorque haute
 - Disponible en flancs droits
 - Attache démontable



GR01-DP

Références	VRas ¹	L	P	H	Poids (kg)
GR011350DPXX	1290 L	2100	1100	970	490
GR011450DPXX	1390 L	2200	1100	970	515
GR011500DPXX	1430 L	2400	1100	970	540
GR011800DPXX	1730 L	2200	1260	1080	600
GR012000DPXX	1930 L	2400	1260	1100	650
GR012500DPXX	2430 L	2400	1420	1200	750

¹ RAS : les volumes sont calculés à ras les flancs du godet. Consultez-nous pour avoir les volumes en eau ou avec la norme NF ISO 7546.

Dimensions, photos, poids et volume sont donnés uniquement à titre indicatif et non contractuels.

Tracteur chargeur moins de 200cv

Benne à grappin doigts forgés

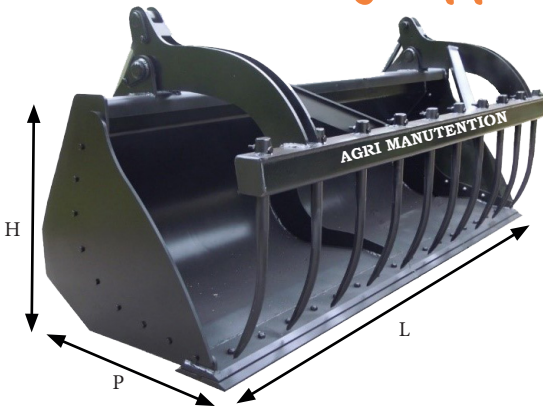

PACK

Contre lame
boulonnée réversible
+ dents latérales
+ kit joues
+ casquette



GR10

Ouverture totale
du grappin pour
un travail facilité
contre les murs.

- Enveloppe Ep : 8mm
- Flancs Ep : 10mm
- Lame d'attaque Ep : 16mm 400HB
- Limiteur de pression
- Ouverture grappin : 1600mm
- Doigts acier forgés de Ø35x640mm
- Option contre lame démontable réversible
- Ep : 20mm 400HB
- Option contre lame pointée
- Ep : 16mm 400HB
- Option kit joues démontables
- Option casquette
- Option dents latérales

Références	L	V _{Grappin}	Ouverture	P	H	Poids (kg)
GR101700-XX ¹	1700	860 L	1600	800	770	460
GR101900-XX	1900	960 L	1600	800	770	500
GR102100-XX	2100	1060 L	1600	800	770	540
GR102300-XX	2300	1160 L	1600	800	770	580
GR102400-XX	2400	1210 L	1600	800	770	600

¹ La référence GR101700-XX n'est pas compatible avec les attaches Euro et Mailleux

Dimensions, photos, poids et volume sont donnés uniquement à titre indicatif et non contractuels.

Tracteur chargeur moins de 200cv

Benne à grappin mécano-soudé

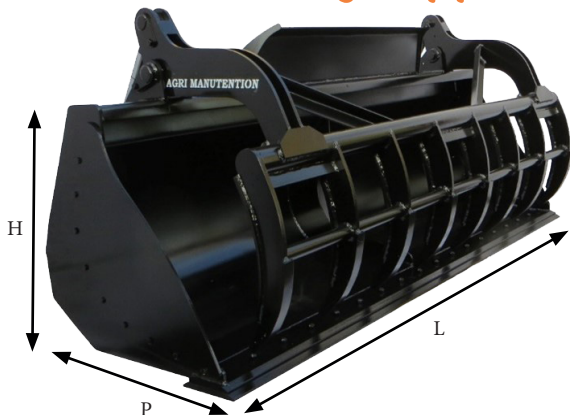

PACK

Contre lame
boulonnée réversible
+ kit joues
+ casquette



GR04

Ouverture totale
du grappin pour
un travail facilité
contre les murs.

- Enveloppe Ep : 8mm
- Flancs Ep : 10mm
- Lame d'attaque Ep : 16mm 400HB
- Limiteur de pression
- Ouverture grappin : 1600mm
- Doigts mécano-soudés
- Option contre lame démontable réversible
- Ep : 20mm 400HB
- Option contre lame pointée
- Ep : 16mm 400HB
- Option kit joues démontables
- Option casquette

Références	L	V _{Grappin}	Ouverture	P	H	Poids (kg)
GR041700-XX¹	1700	860 L	1600	800	770	460
GR041900-XX	1900	960 L	1600	800	770	500
GR042100-XX	2100	1060 L	1600	800	770	540
GR042300-XX	2300	1160 L	1600	800	770	580
GR042400-XX	2400	1210 L	1600	800	770	600

¹ La référence GR041700-XX n'est pas comptible avec les attaches Euro et Mailleux

Dimensions, photos, poids et volume sont donnés uniquement à titre indicatif et non contractuels.

60860 Saint Omer en Chaussée - Tél : 03 10 38 35 39 - Fax : 03 10 38 35 38
commerce@agrimanutention.fr

Tracteur chargeur moins de 200cv

Fourche à ensilage



NOUVEAU
GR46E

- Coque Ep : 6mm S355
- Flancs Ep : 8mm
- Doigts forgés de Ø40x1000mm
- Patins d'usure Ep : 16mm 400HB
- Option doigts forgés de Ø45x1200mm
- Option lame racloir Ep : 16mm 400HB
- Hauteur pleine 800mm
- Rehausse ajourée 400mm
- Option dents latérales

Références	L	P utile	H	Poids (kg)	Nb de doigts
GT46E1700-XX	1700	850	1200	260	7
GT46E1900-XX	1900	850	1200	280	8
GT46E2100-XX	2100	850	1200	300	9
GT46E2300-XX	2300	850	1200	320	10
GT46E2400-XX	2400	850	1200	340	10
GT46E2500-XX	2500	850	1200	360	10
GT46E2600-XX	2600	850	1200	380	11
GT46E2700-XX	2700	850	1200	400	11
GT46E2800-XX	2800	850	1200	420	12

Dimensions, photos, poids et volume sont donnés uniquement à titre indicatif et non contractuels.

60860 Saint Omer en Chaussée - Tél : 03 10 38 35 39 - Fax : 03 10 38 35 38
commerce@agrimanutention.fr

GAMME AGRICOLE RENFORCEE GR06/GR46

Tracteur chargeur moins de 200cv

Fourche à fumier renforcée

GR06



- Coque Ep : 6mm
- Flancs Ep : 8mm
- Doigts forgés de Ø40x1000mm
- Patins d'usure Ep : 16mm 400HB
- Option doigts forgés de Ø45x1200mm
- Option lame racloir Ep : 16mm 400HB

Références	L	P utile	H	Poids (kg)	Nb de doigts
GR061700-XX	1700	850	820	260	8
GR061900-XX	1900	850	820	280	8
GR062100-XX	2100	850	820	300	9
GR062300-XX	2300	850	820	320	10
GR062400-XX	2400	850	820	340	10

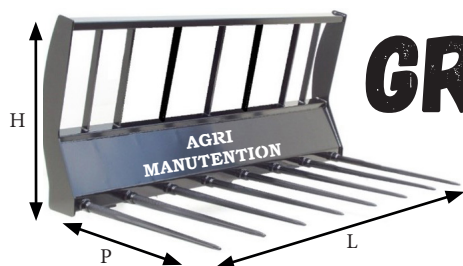

GR46

- Coque Ep : 6mm
- Flancs Ep : 8mm
- Doigts forgés de Ø40x1000mm
- Patins d'usure Ep : 16mm 400HB
- Option doigts forgés de Ø45x1200mm
- Option lame racloir Ep : 16mm 400HB

Références	L	P utile	H	Poids (kg)	Nb de doigts
GR461700-XX	1700	850	820	260	8
GR461900-XX	1900	850	820	280	8
GR462100-XX	2100	850	820	300	9
GR462300-XX	2300	850	820	320	10
GR462400-XX	2400	850	820	340	10

Dimensions, photos, poids et volume sont donnés uniquement à titre indicatif et non contractuels.

60860 Saint Omer en Chaussée - Tél : 03 10 38 35 39 - Fax : 03 10 38 35 38
commerce@agrimanutention.fr

GAMME AGRICOLE RENFORCEE GR07/GR47

Tracteur chargeur moins de 200cv

Fourche à grappin renforcée

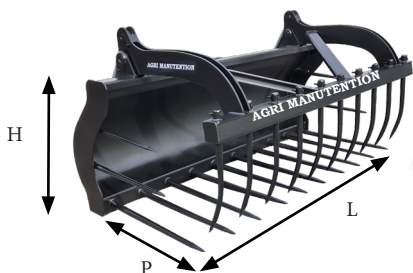

- GR07**
- Coque Ep : 8mm
 - Flancs Ep : 8mm
 - Fourche doigts forgés de Ø40x1000mm
 - Grappin doigts forgés Ø35x640mm
 - Patins d'usure Ep : 16mm 400HB
 - Limiteur de pression
 - Option doigts forgés de Ø45x1200mm
 - Option lame racloir Ep : 16mm 400HB
 - Option dents latérales

Références	L	P utile	H	Poids (kg)
GR071700-XX	1700	850	820	560
GR071900-XX	1900	850	820	590
GR072100-XX	2100	850	820	610
GR072300-XX	2300	850	820	650
GR072400-XX	2400	850	820	690

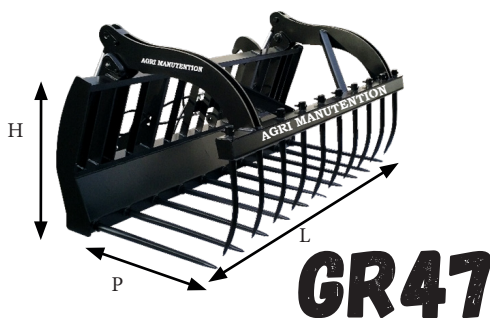

- GR47**
- Coque Ep : 6mm
 - Flancs Ep : 8mm
 - Fourche doigts forgés de Ø40x1000mm
 - Grappin doigts forgés Ø35x640mm
 - Patins d'usure Ep : 16mm 400HB
 - Limiteur de pression
 - Ouverture grappin : 1890mm
 - Option doigts forgés de Ø45x1200mm
 - Option lame racloir Ep : 16mm 400HB

Références	L	P utile	H	Poids (kg)
GR471700-XX	1700	850	820	500
GR471900-XX	1900	850	820	530
GR472100-XX	2100	850	820	560
GR472300-XX	2300	850	820	590
GR472400-XX	2400	850	820	610

Dimensions, photos, poids et volume sont donnés uniquement à titre indicatif et non contractuels.

60860 Saint Omer en Chaussée - Tél : 03 10 38 35 39 - Fax : 03 10 38 35 38
commerce@agrimanutention.fr

GAMME AGRICOLE RENFORCEE GR16/GR27

Tracteur chargeur moins de 200cv



Pic balles renforcé

GR16

- Poutre transversale Ep : 8mm
- Doigts acier forgés Ø45x1200mm
- Option 5ème doigt sur la GR162000
- Option réhausse hauteur 2300mm
- Option pic rabattable
- Option réhausse fixe renforcée
- Option attache démontable ¹

Références	Nb de doigts	L	P utile	H	Poids (kg)
GR161080-XX	2	1200	1100	600	100
GR161200-XX	2	1200	1100	1300	140
GR161500-XX	3	1500	1100	1300	180
GR162000-XX	4	2000	1100	1300	220

Pince à balle ronde

GR27



- Ouverture synchronisée
- Clapet piloté et limiteur de pression
- Tube mains Ø48mm Ep : 4mm
- Attache démontable

Références	Diamètre des balles	H	Poids (kg)
GR271250-XX	De 1m00 à 1m50	725	350
GR271850-XX	De 1m30 à 1m80	725	370

¹ Option uniquement disponible avec la référence GR162000-XX

Dimensions, photos, poids et volume sont donnés uniquement à titre indicatif et non contractuels.

60860 Saint Omer en Chaussée - Tél : 03 10 38 35 39 - Fax : 03 10 38 35 38
commerce@agrimanutention.fr

Tracteur chargeur moins de 200cv

Pince à balles rondes et cubiques

- Ouverture synchronisée
- Ouverture totale pour la reprise de balles cubiques
- Clapet piloté et limiteur de pression
- Tube mains Ø48mm Ep : 4mm
- Reprise de 2 balles enrubannées 1m à 1m80 de diamètre avec option mains
- Dents acier forgées courbes et coniques Ø35 lg 480mm
- Disponible avec dents spéciales lin Ø25 lg 420mm
- Option châssis rehausseur 300mm
- Attache démontable

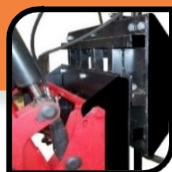
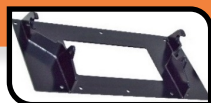

GR17

Scannez le QR-Code pour voir la vidéo



Option mains enrubannage



Option pic bottes

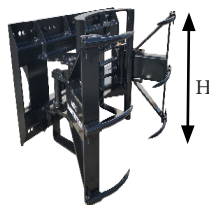

6 PICS



8 PICS



10 PICS



12 PICS

Références	Nombres de pics	H	Poids (kg)
GR17-6P-LIN-XX = Seulement les pics	6	725	320
GR17-8P-XX = Seulement les pics	8	1060	380
GR17-10P-XX = Seulement les pics	10	1400	420
GR17-12P-XX = Seulement les pics	12	1780	560
BR750300	Option châssis rehausseur 300mm		
BR99992224	Option pic bottes 2 doigts Ø40mm lg 1000mm		
BR99994444 ¹	Option kit de 2 mains en tube Ø485mm Ep : 4mm		

¹ L'option kit de 2 mains pour balles de Ø 1m10 à 1m50 / n'est pas compatible avec les versions 6 et 12 pics.

Dimensions, photos, poids et volume sont donnés uniquement à titre indicatif et non contractuels.

GAMME AGRICOLE RENFORCEE GR05/GR09

Tracteur chargeur moins de 200cv

Benne 4x1

GR05

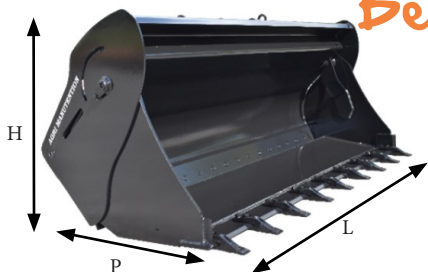

- Enveloppe Ep : 8mm
- Flancs Ep : 12mm
- Limiteur de pression
- 3 lames d'usure 400HB
- Option dents interchangeables ²
- Option contre lame démontable réversible Ep : 20mm 400 HB

Références	Viso ¹	L	P	H	Poids (kg)	Nb de dents
GR051700-XX	800 L	1700	750	950	600	6
GR051900-XX	900 L	1900	750	950	660	7
GR052100-XX	1000 L	2100	750	950	730	8
GR052300-XX	1100 L	2300	750	950	790	9
GR052400-XX	1150 L	2400	750	950	860	9

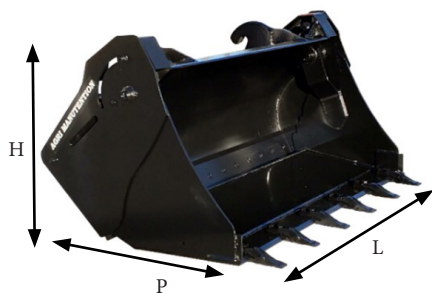

GR09

- Enveloppe Ep : 8mm
- Flancs Ep : 12mm
- Limiteur de pression
- 3 lames d'usure 400HB
- Option dents interchangeables ²
- Option contre lame démontable réversible Ep : 20mm 400 HB

Références	Viso ¹	L	P	H	Poids (kg)	Nb de dents
GR091700-XX	680 L	1700	770	770	490	6
GR091900-XX	760 L	1900	770	770	560	7
GR092100-XX	845 L	2100	770	770	630	8
GR092300-XX	930 L	2300	770	770	700	9
GR092400-XX	970 L	2400	770	770	770	9

¹ ISO : les volumes sont calculés selon la norme NF ISO 7546.

² Option contre lame non compatible avec l'option dents

Dimensions, photos, poids et volume sont donnés uniquement à titre indicatif et non contractuels.

60860 Saint Omer en Chaussée - Tél : 03 10 38 35 39 - Fax : 03 10 38 35 38
commerce@agrimanutention.fr

Tracteur chargeur moins de 200cv

Tablier avec fourches



GR18

- Fourches F2 80x40x1200 - charge 2T
- Fourches F2 100x40x1200 - charge 2T5
- Fourches F2 100x45x1200 - charge 3T
- Fourches F3 100x45x1200 - charge 3T5

Références	Charge (Kg)	L	P utile	H	Poids (kg)
GR182TF21M2-XX	2000	1200	1200	550	158
GR182T5F21M2-XX	2500	1200	1200	550	200
GR183TF21M2-XX	3000	1200	1200	550	230
GR183T5F31M2-XX	3500	1200	1200	600	260

Option translateur



Références	Charge (Kg)	Poids (kg)
TDL2T5	2500	58
TDL3T5	3500	76
TDL5T	5000	234

Option retourneur

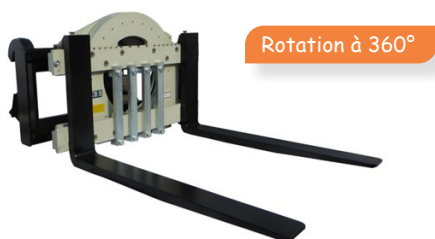

Références	Charge (Kg)	Poids (kg)
RT2T5	2500	256
RT3T5	3500	328

Dimensions, photos, poids et volume sont donnés uniquement à titre indicatif et non contractuels.

60860 Saint Omer en Chaussée - Tél : 03 10 38 35 39 - Fax : 03 10 38 35 38
 commerce@agrimanutention.fr

Tracteur chargeur moins de 125cv

Benne de reprise

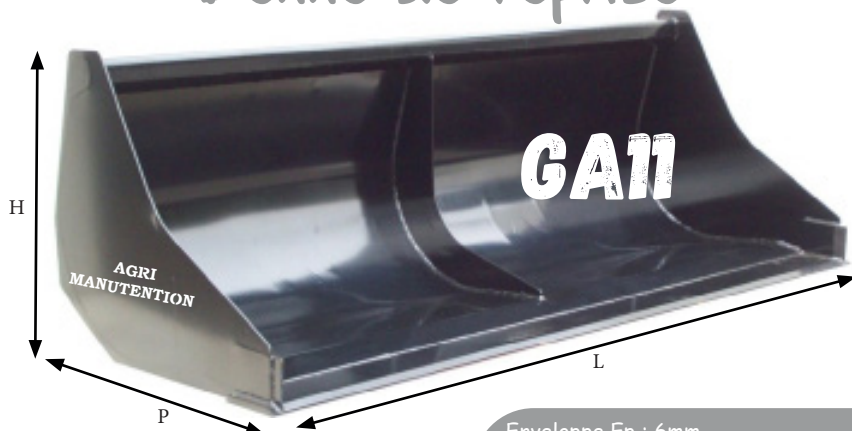

Option flancs pomme de terre



- Enveloppe Ep : 6mm
- Flancs Ep : 6mm
- Lame d'attaque Ep : 16mm 400HB
- Option flancs droits
- Option flancs pomme de terre
- Option contre lame démontable réversible Ep : 20mm 400HB
- Option contre lame pointée Ep : 16mm 400HB
- Option dents



Références	V _{iso} ¹	L	P	H	Poids (kg)	Nb de dents
GA111300-XX	460 L	1300	800	690	190	6
GA111500-XX	530 L	1500	800	690	200	6
GA111700-XX	610 L	1700	800	690	210	6
GA111900-XX	690 L	1900	800	690	220	8
GA112100-XX	760 L	2100	800	690	230	8
GA112200-XX	800 L	2200	800	690	240	8
GA112300-XX	840 L	2300	800	690	250	9

¹ ISO : les volumes sont calculés selon la norme NF ISO 7546.

² Option contre lame non compatible avec l'option dents

Dimensions, photos, poids et volume sont donnés uniquement à titre indicatif et non contractuels.

Tracteur chargeur moins de 125cv

Benne grand volume

- Enveloppe Ep : 6mm
- Flancs Ep : 6mm
- Renforts flancs Ep : 6mm
- Lame d'attaque Ep : 16mm 400HB
- Option contre lame démontable réversible Ep : 20mm 400HB
- Option contre lame pointée Ep : 16mm 400HB
- Option rond pomme de terre
- Disponible en flancs droits

GA01



Références	V _{Ras} ¹	L	P	H	Poids (kg)
GA011050-XX	1050 L	1600	1100	970	290
GA011250-XX	1250 L	1900	1100	970	310
GA011350-XX	1350 L	2100	1100	970	320
GA011450-XX	1450 L	2200	1100	970	330
GA011650-XX	1650 L	1900	1260	1100	350
GA011800-XX	1800 L	2200	1260	1100	370

¹ RAS : les volumes sont calculés à ras les flancs du godet. Consultez-nous pour avoir les volumes en eau ou avec la norme ISO 7546

Dimensions, photos, poids et volume sont donnés uniquement à titre indicatif et non contractuels.

60860 Saint Omer en Chaussée - Tél : 03 10 38 35 39 - Fax : 03 10 38 35 38
commerce@agrimanutention.fr

Tracteur chargeur moins de 125cv

Benne à grappin doigts forgés

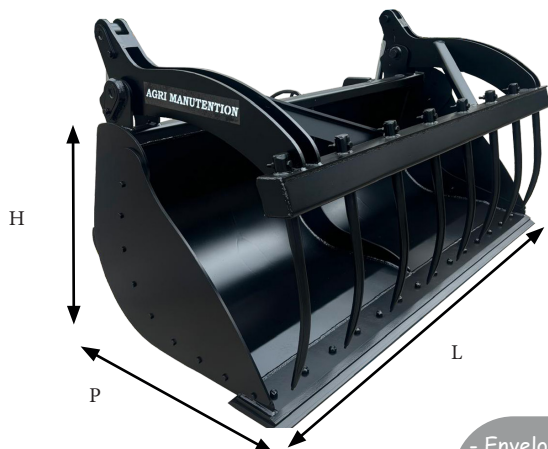

GA19

Option grappin mécano-soudé



- Enveloppe Ep : 6mm
- Flancs Ep : 8mm
- Lame d'attaque Ep : 16mm 400HB
- Ouverture grappin : 1340mm
- Doigts acier forgés de Ø35x640mm
- Option grappin mécano-soudé
- Option limiteur de pression
- Option contre lame démontable réversible
Ep : 20mm 400HB
- Option contre lame pointée Ep : 16mm
400HB
- Option kit joues démontables

Références	L	V _{Grappin}	P	H	Poids (kg)
GA191500-XX ¹	1500	700 L	800	690	350
GA191700-XX ¹	1700	790 L	800	690	370
GA191900-XX ¹	1900	880 L	800	690	390
GA192100-XX	2100	970 L	800	690	410
GA192200-XX	2200	1020 L	800	690	430
GA192300-XX	2300	1070 L	800	690	450

¹ Les références GA191500-XX et GA191700-XX ne sont pas compatibles avec les attaches Euro et Mailleux

Dimensions, photos, poids et volume sont donnés uniquement à titre indicatif et non contractuels.

Tracteur chargeur moins de 125cv

Benne à grappin déporté

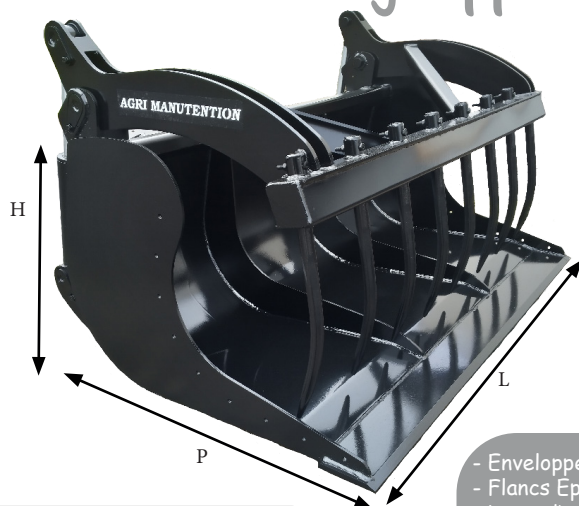

GA31

Option grappin mécano-soudé



- Enveloppe Ep : 6mm
- Flancs Ep : 8mm
- Lame d'attaque Ep : 16mm 400HB
- Ouverture grappin : 1340mm
- Idéale pour travaux contre les murs
- Doigts acier forgés de Ø35x640mm
- Option grappin mécano-soudé
- Option limiteur de pression
- Option contre lame démontable réversible Ep : 20mm 400HB
- Option contre lame pointée Ep : 16mm 400HB
- Option kit joues démontables

Références	L	V _{Grappin}	P	H	Poids (kg)
GA311500-XX ¹	1500	700 L	1000	690	370
GA311700-XX ¹	1700	790 L	1000	690	400
GA311900-XX ¹	1900	880 L	1000	690	430
GA312100-XX	2100	970 L	1000	690	430
GA312200-XX	2200	1020 L	1000	690	510
GA312300-XX	2300	1070 L	1000	690	530

¹ Les références GA191500-XX et GA191700-XX ne sont pas compatibles avec les attaches Euro et Mailleux

Dimensions, photos, poids et volume sont donnés uniquement à titre indicatif et non contractuels.

Tracteur chargeur moins de 125cv

Fourche à fumier

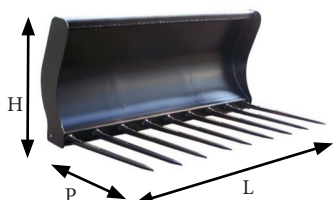

GA21

- Coque Ep : 6mm
- Flancs Ep : 6mm
- Doigts forgés de Ø35x860mm
- Patins d'usure Ep : 16mm 400HB
- Option lame racloir Ep : 16mm 400HB

Références	L	P utile	H	Poids (kg)	Nb de doigts
GA211300-XX	1300	720	680	215	6
GA211500-XX	1500	720	680	240	7
GA211700-XX	1700	720	680	265	8
GA211900-XX	1900	720	680	290	8
GA212100-XX	2100	720	680	325	9
GA212300-XX	2300	720	680	360	10

Fourche à grappin

GA22

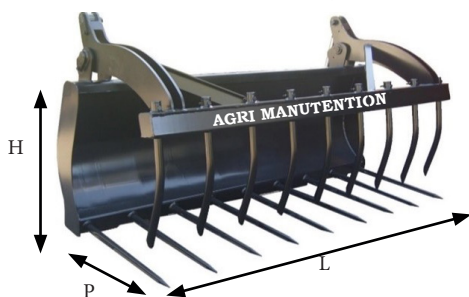

- Coque Ep : 6mm
- Flancs Ep : 6mm
- Fourches doigts forgés de Ø35x860mm
- Grappin doigts acier forgés de Ø35x640mm
- Option limiteur de pression
- Patins d'usure Ep : 16mm 400HB
- Option lame racloir Ep : 16mm 400HB

Références	L	P utile	H	Poids (kg)
GA221500-XX ¹	1500	720	680	390
GA221700-XX ¹	1700	720	680	435
GA221900-XX	1900	720	680	480
GA222100-XX	2100	720	680	525
GA222300-XX	2300	720	680	570

¹ Les références GA221500-XX et GA221700-XX ne sont pas compatibles avec les attaches Euro et Mailleux

Dimensions, photos, poids et volume sont donnés uniquement à titre indicatif et non contractuels.

Tracteur chargeur moins de 125cv

Tablier avec fourches



GA18

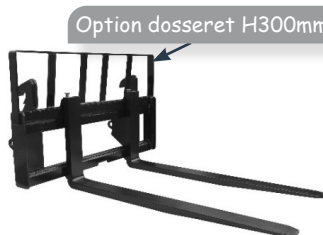

- Fourches F2 80x40x1000 - charge 1T5
- Fourches F2 80x40x1200 - charge 2T
- Fourches F2 100x40x1200 - charge 2T5

Références	Charge (Kg)	L	P utile	H	Poids (kg)
GA181T5F21M-XX	1500	1200	1000	550	170
GA182TF21M2-XX	2000	1200	1200	550	180
GA182T5F21M2-XX	2500	1200	1200	550	200

Pic balles

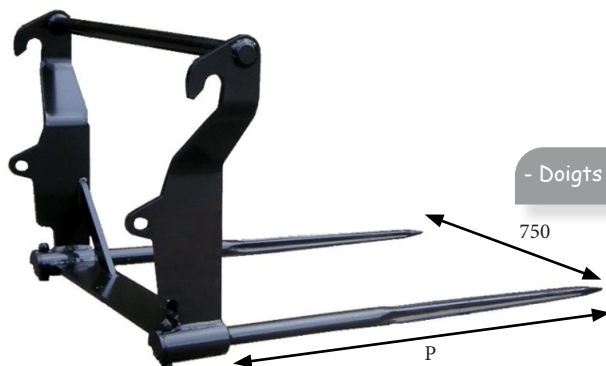

GA16

- Doigts en acier forgés Ø45x1200mm

Référence	Doigts	L	P utile	H	Poids (kg)
GA161080-XX	2	1100	1050	630	70

Dimensions, photos, poids et volume sont donnés uniquement à titre indicatif et non contractuels.

60860 Saint Omer en Chaussée - Tél : 03 10 38 35 39 - Fax : 03 10 38 35 38
commerce@agrimanutention.fr

Tracteur chargeur moins de 125cv

Pince à balle ronde

GA27

- Ouverture synchronisée
- Clapet piloté et limiteur de pression
- Tube mains Ø48mm Ep : 4mm
- Option limiteur de pression



Références	Diamètre des balles	H	Poids (kg)
GA271250-XX	De 1m00 à 1m50	725	280

Dimensions, photos, poids et volume sont donnés uniquement à titre indicatif et non contractuels.

60860 Saint Omer en Chaussée - Tél : 03 10 38 35 39 - Fax : 03 10 38 35 38
 commerce@agrimanutention.fr

Tracteur chargeur moins de 125cv

Pince à balle ronde

- Attache soudée
- Ouverture synchronisée
- Tube Ø48mm Ep 4mm
- Option limiteur de pression



GA37

Références	Nombre de doigts	Diamètre des balles	H	Poids (kg)
GA37-PIC = seulement les pics	6	De 1m00 à 1m50	725	250
BR99991111	Option kit de 2 mains en tube Ø 48mm épaisseur 4mm			

Dimensions, photos, poids et volume sont donnés uniquement à titre indicatif et non contractuels.

60860 Saint Omer en Chaussée - Tél : 03 10 38 35 39 - Fax : 03 10 38 35 38
 commerce@agrimanutention.fr

GAMME AGRICOLE RENFORCEE GA09/GA15

Tracteur chargeur moins de 125cv

GA09

Benne 4x1

- Enveloppe Ep : 8mm
- Flancs Ep : 10mm
- 3 lames d'usure 400HB
- Option dents interchangeables ²
- Option contre lame démontable réversible Ep : 20mm 400HB

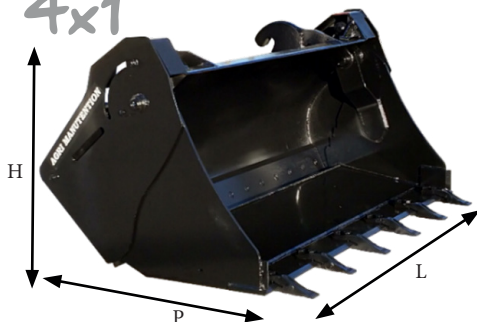

Références	Viso ¹	L	P	H	Poids (kg)	Nb de dents
GA091500-XX	600 L	1500	770	770	400	6
GA091700-XX	680 L	1700	770	770	470	6
GA091900-XX	760 L	1900	770	770	540	7
GA092100-XX	845 L	2100	770	770	610	8
GA092300-XX	930 L	2300	770	770	680	9

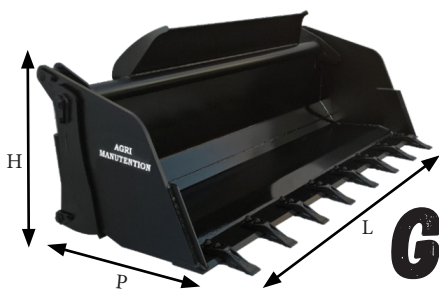

GA15

- Enveloppe Ep : 8mm
- Flancs Ep : 10mm
- 3 lames d'usure 400HB
- Option dents interchangeables ²
- Option casquette
- Option contre lame démontable réversible Ep : 20mm 400 HB

Références	Viso ¹	L	P	H	Poids (kg)	Nb de dents
GA151500-XX	375 L	1500	686	600	365	6
GA151700-XX	430 L	1700	686	600	415	6
GA151900-XX	485 L	1900	686	600	465	7
GA152100-XX	540 L	2100	686	600	515	8
GA152300-XX	590 L	2300	686	600	565	9

¹ ISO : les volumes sont calculés selon la norme NF ISO 7546.

² Option contre lame non compatible avec l'option dents

Dimensions, photos, poids et volume sont donnés uniquement à titre indicatif et non contractuels.

60860 Saint Omer en Chaussée - Tél : 03 10 38 35 39 - Fax : 03 10 38 35 38
commerce@agrimanutention.fr

Tracteur chargeur moins de 90cv

Benne de reprise

GL32

- Enveloppe Ep : 5mm
- Flancs Ep : 5mm
- Lame d'attaque Ep : 16mm 400HB
- Option contre lame démontable réversible
- Ep : 20mm 400HB
- Option contre lame pointée
- Ep : 16mm 400HB
- Option dents ²



Références	V _{iso} ¹	L	P	H	Poids (kg)	Nb de dents
GL321100-XX	300 L	1100	730	640	150	5
GL321200-XX	335 L	1200	730	640	155	5
GL321300-XX	365 L	1300	730	640	160	6
GL321500-XX	425 L	1500	730	640	170	6
GL321700-XX	485 L	1700	730	640	180	6
GL321900-XX	545 L	1900	730	640	190	8
GL322100-XX	605 L	2100	730	640	200	8

¹ ISO : les volumes sont calculés selon la norme NF ISO 7546.

² Option contre lame non compatible avec l'option dents

Dimensions, photos, poids et volume sont donnés uniquement à titre indicatif et non contractuels.

Tracteur chargeur moins de 90cv

Benne à grappin doigts forgés

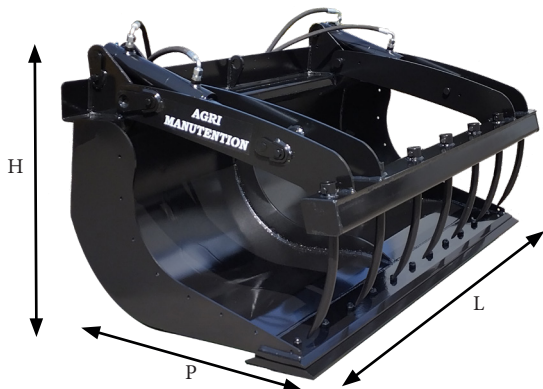

Mécano soudé en 2 parties

Option grappin en 2 parties



GL33

- Enveloppe Ep : 5mm
- Flancs Ep : 6mm
- Lame d'attaque Ep : 16mm 400HB
- Ouverture grappin : 1250mm
- Doigts acier forgés de Ø25x420mm
- Option grappin mécano-soudé
- Option limiteur de pression
- Option contre lame démontable réversible
Ep : 20mm 400HB
- Option contre lame pointée
Ep : 16mm 400HB
- Option kit joues démontables
- Option grappin en 2 parties

Références	L	V _{GRAPPIN}	P	H	Poids (kg)
GL331100-XX	1100	364	730	640	265
GL331200-XX	1200	397	730	640	275
GL331300-XX	1300	430	730	640	285
GL331500-XX	1500	497	730	640	305
GL331700-XX	1700	563	730	640	325
GL331900-XX	1900	629	730	640	345
GL332100-XX	2100	695	730	640	360

Dimensions, photos, poids et volume sont donnés uniquement à titre indicatif et non contractuels.

60860 Saint Omer en Chaussée - Tél : 03 10 38 35 39 - Fax : 03 10 38 35 38
commerce@agrimanutention.fr

Tracteur chargeur moins de 90cv

Fourche à fumier

GL34

- Coque Ep : 5mm
- Flancs Ep : 6mm
- Doigts forgés Ø35x860mm
- Patin d'usure Ep : 16mm 400HB
- Option lame racloir Ep : 16mm 400HB



Références	L	P utile	H	Poids (kg)	Nb de doigts
GL341100-XX	1100	720	630	165	5
GL341300-XX	1300	720	630	180	6
GL341500-XX	1500	720	630	195	7
GL341700-XX	1700	720	630	210	8
GL341900-XX	1900	720	630	225	8
GL342100-XX	2100	720	630	240	9

Fourche à grappin

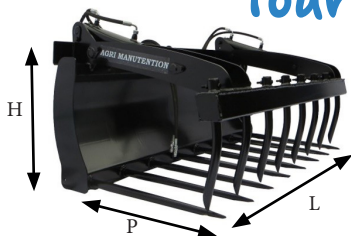

- Coque Ep : 5mm
- Flancs Ep : 6mm
- Fourches doigts forgés Ø35x860
- Grappin doigts forgés de Ø25x420mm
- Patins d'usure Ep : 16mm 400HB
- Option lame racloir Ep : 16mm 400HB

GL35

Références	L	P utile	H	Poids (kg)
GL351100-XX	1100	720	630	210
GL351300-XX	1300	720	630	240
GL351500-XX	1500	720	630	270
GL351700-XX	1700	720	630	300
GL351900-XX	1900	720	630	330
GL352100-XX	2100	720	630	360

Dimensions, photos, poids et volume sont donnés uniquement à titre indicatif et non contractuels.

Tracteur chargeur moins de 90cv

Tablier avec fourches

- Fourches F2 80x40x1000 - charge 1T5

GL18

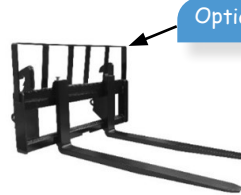
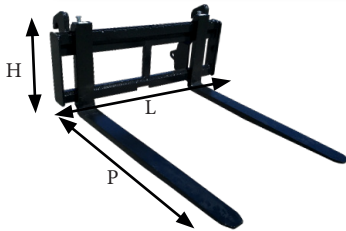

Option dossieret H300mm

Référence	Charge (kg)	L	P utile	H	Poids (kg)
GL181T5F21M-XX	1T5	1200	1000	550	170

Benne 4x1

GL15

- Enveloppe Ep : 6mm
- Flancs Ep : 12mm
- Lame d'attaque Ep : 16mm 400HB
- Option dents
- Option casquette

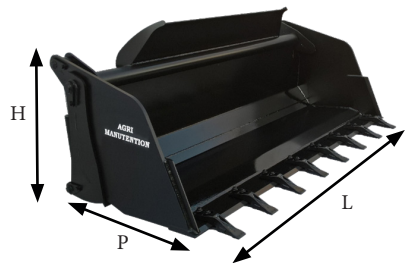

Références	V _{iso} ¹	L	P	H	Poids (kg)	Nb de dents
GL151100-XX	270 L	1100	686	600	245	5
GL151200-XX	295 L	1200	686	600	265	6
GL151300-XX	325 L	1300	686	600	290	6
GL151500-XX	375 L	1500	686	600	340	6
GL151700-XX	430 L	1700	686	600	385	6
GL151900-XX	485 L	1900	686	600	435	7
GL152100-XX	540 L	2100	686	600	480	8

¹ ISO : les volumes sont calculés selon la norme NF ISO 7546.

Dimensions, photos, poids et volume sont donnés uniquement à titre indicatif et non contractuels.

Tracteur chargeur moins de 50cv

Benne de reprise

GM80 NOUVEAU

- Enveloppe Ep : 4mm
- Flancs Ep : 5mm
- Lame d'attaque EP : 16mm 400HB
- Marche pieds antidérapant
- Option dents

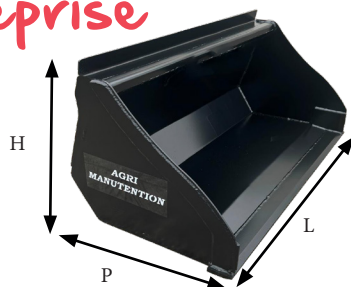

Références	Viso ¹	L	P	H	Poids (kg)	Nb de dents
GM800900-XX	176 L	900	587	560	95	4
GM801000-XX	196 L	1000	587	560	98	5
GM801100-XX	216 L	1100	587	560	104	5
GM801200-XX	236 L	1200	587	560	108	5
GM801300-XX	256 L	1300	587	560	114	6
GM801500-XX	296 L	1500	587	560	124	6

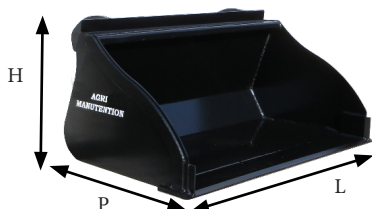

GM81

- Enveloppe Ep : 6mm
- Flancs Ep : 5mm
- Lame d'attaque EP : 16mm 400HB
- Marche pieds antidérapant
- Option dents



Références	Viso ¹	L	P	H	Poids (kg)	Nb de dents
GM810900-XX	200 L	900	587	560	100	4
GM811000-XX	225 L	1000	700	560	110	5
GM811100-XX	240 L	1100	700	560	120	5
GM811200-XX	270 L	1200	700	560	130	5
GM811300-XX	300 L	1300	700	560	140	6
GM811500-XX	360 L	1500	700	560	150	6

¹ ISO : les volumes sont calculés selon la norme NF ISO 7546.

Dimensions, photos, poids et volume sont donnés uniquement à titre indicatif et non contractuels.

Tracteur chargeur moins de 50cv

Benne à grappin **GM82**

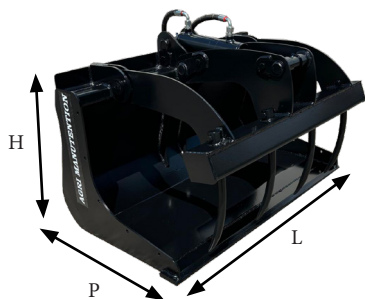

- Puissance machine < 30ch
- Enveloppe Ep : 4mm
- Flancs Ep : 6mm
- Lame d'attaque Ep : 16mm 400HB
- Ouverture grappin : 800mm
- Doigts acier forgés Ø25x420mm
- Option grappin mécano-soudé
- Option kit joues démontables
- Option grappin en 2 parties

Références	L	V _{GRAPPIN}	P	H	Poids (kg)
GM820900-XX	900	216 L	587	560	135
GM821000-XX	1000	240 L	587	560	146
GM821100-XX	1100	265 L	587	560	156
GM821200-XX	1200	289 L	587	560	168

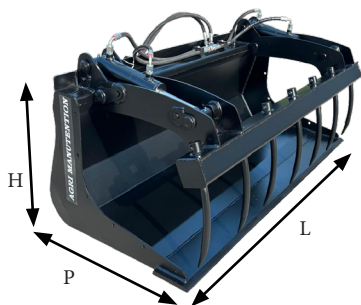

GM83

- Puissance machine > 30ch
- Enveloppe Ep : 6mm
- Flancs Ep : 6mm
- Lame d'attaque Ep : 16mm 400HB
- Ouverture grappin : 800mm
- Doigts acier forgés Ø25x420mm
- Option grappin mécano-soudé
- Option kit joues démontables
- Option grappin en 2 parties

Références	L	V _{GRAPPIN}	P	H	Poids (kg)
GM830900-XX	900	270 L	700	560	140
GM831000-XX	1000	296 L	700	560	153
GM831100-XX	1100	326 L	700	560	165
GM831200-XX	1200	356 L	700	560	178
GM831300-XX	1300	385 L	700	560	191
GM831500-XX	1500	445 L	700	560	216

Dimensions, photos, poids et volume sont donnés uniquement à titre indicatif et non contractuels.

Tracteur chargeur moins de 50cv

Fourche à fumier

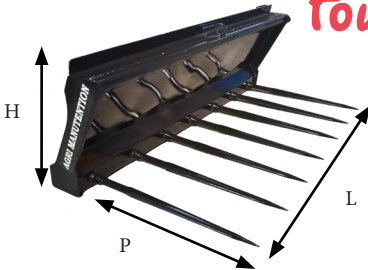

GM84

- Coque Ep : 4mm
- Flancs Ep : 6mm
- Fourches doigts forgés Ø30x760
- Patin d'usure Ep : 16mm 400HB

Références	L	P utile	H	Poids (kg)	Nb de doigts
GM840900-XX	900	620	560	65	5
GM841000-XX	1000	620	560	73	5
GM841100-XX	1100	620	560	80	6
GM841200-XX	1200	620	560	87	6
GM841300-XX	1300	620	560	95	6
GM841500-XX	1500	620	560	110	7

Fourche à grappin

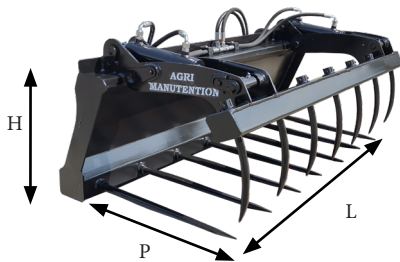

GM85

- Coque Ep : 4mm
- Flancs Ep : 6mm
- Fourches doigts forgés Ø30x760
- Grappin doigts acier forgés de Ø25x420mm
- Patin d'usure Ep : 16mm 400HB

Références	L	P utile	H	Poids (kg)
GM850900-XX	900	620	560	155
GM851000-XX	1000	620	560	173
GM851100-XX	1100	620	560	192
GM851200-XX	1200	620	560	210
GM851300-XX	1300	620	560	228
GM851500-XX	1500	620	560	246

Dimensions, photos, poids et volume sont donnés uniquement à titre indicatif et non contractuels.

Tracteur chargeur moins de 50cv

Benne 4x1



GM15

- Enveloppe Ep : 5mm
- Flancs Ep : 10mm
- Lame d'attaque EP : 16mm 400HB
- Option dents
- Option casquette

Références	Viso ¹	L	P	H	Poids (kg)	Nb de dents
GM150900-XX	215 L	900	686	600	185	4
GM151000-XX	240 L	1000	686	600	210	5
GM151100-XX	270 L	1100	686	600	235	5
GM151200-XX	295 L	1200	686	600	255	6
GM151300-XX	325 L	1300	686	600	275	6
GM151500-XX	375 L	1500	686	600	320	6

¹ ISO : les volumes sont calculés selon la norme NF ISO 7546.

Dimensions, photos, poids et volume sont donnés uniquement à titre indicatif et non contractuels.

NOUVEAU

Benne de reprise

GS80

Skid moins de 30cv

- Enveloppe Ep : 4mm
- Flancs Ep : 5mm
- Lame d'attaque EP : 16mm 400HB
- Marche pieds antidérapant
- Option dents soudées



Références	V _{iso} ¹	L	P	H	Poids (kg)	Nb de dents
GS800900-XX	176 L	900	587	560	95	4
GS801000-XX	196 L	1000	587	560	98	5
GS801100-XX	216 L	1100	587	560	104	5
GS801200-XX	236 L	1200	587	560	108	5
GS801300-XX	256 L	1300	587	560	114	6
GS801500-XX	296 L	1500	587	560	124	6

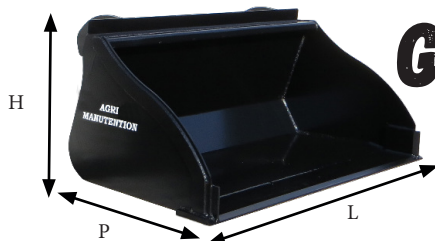

GS81

- Enveloppe Ep : 6mm
- Flancs Ep : 5mm
- Lame d'attaque EP : 16mm 400HB
- Marche pieds antidérapant
- Option dents boulonnées

Skid de 30 à 60cv



Références	V _{iso} ¹	L	P	H	Poids (kg)	Nb de dents
GS810900-XX	208 L	900	700	560	105	4
GS811000-XX	225 L	1000	700	560	110	5
GS811100-XX	240 L	1100	700	560	116	5
GS811200-XX	270 L	1200	700	560	122	5
GS811300-XX	300 L	1300	700	560	128	6
GS811500-XX	360 L	1500	700	560	140	6

¹ ISO : les volumes sont calculés selon la norme NF ISO 7546.

Dimensions, photos, poids et volume sont donnés uniquement à titre indicatif et non contractuels.

NOUVEAU Benne de reprise

GS32

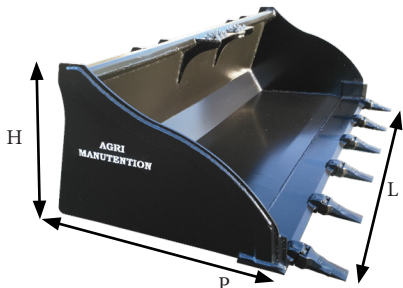

Skid plus de 60cv

- Enveloppe Ep : 6mm
- Flancs Ep : 6mm
- Lame d'attaque EP : 16mm 400HB
- Marche pieds antidérapant
- Option dents

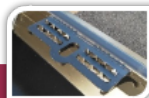

Références	Viso ¹	L	P	H	Poids (kg)	Nb de dents
GS321300-XX	380 L	1300	800	690	135	6
GS321500-XX	440 L	1500	800	690	160	6
GS321700-XX	500 L	1700	800	690	180	6
GS321900-XX	560 L	1900	800	690	200	8
GS322100-XX	620 L	2100	800	690	225	8

Benne grand volume

GS01

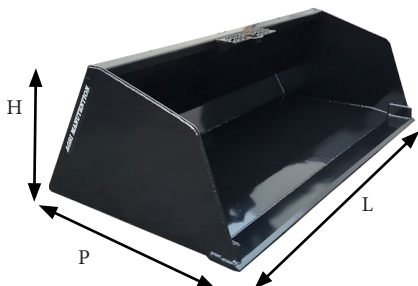

- Enveloppe Ep : 5mm
- Flancs Ep : 5mm
- Renforts flancs Ep : 5mm
- Lame d'attaque Ep : 16mm 400HB

Références	Viso ¹	L	P	H	Poids (kg)
GS011500-XX	730 L	1500	1060	679	228
GS011700-XX	830 L	1700	1060	679	245
GS011900-XX	930 L	1900	1060	679	280



¹ ISO : les volumes sont calculés selon la norme NF ISO 7546.

Dimensions, photos, poids et volume sont donnés uniquement à titre indicatif et non contractuels.

NOUVEAU

Benne à grappin **GS82**

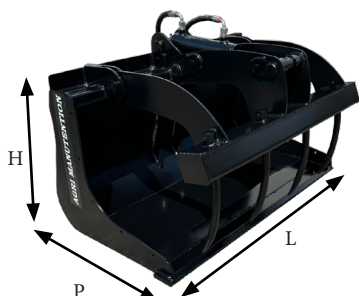

- Puissance machine < 30ch
- Enveloppe Ep : 4mm
- Flancs Ep : 6mm
- Lame d'attaque Ep : 16mm 400HB
- Ouverture grappin : 800mm
- Doigts acier forgés Ø25x420mm
- Option grappin mécano-soudé
- Option kit joues démontables
- Option grappin en 2 parties

Références	L	V _{GRAPPIN}	P	H	Poids (kg)
GS820900-XX	900	216 L	587	560	135
GS821000-XX	1000	240 L	587	560	146
GS821100-XX	1100	265 L	587	560	156
GS821200-XX	1200	289 L	587	560	168

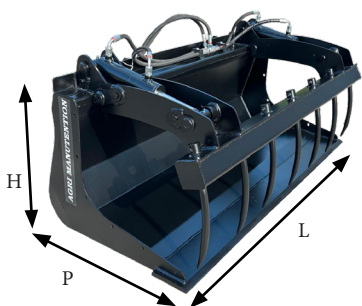

GS83

- Puissance machine > 30ch
- Enveloppe Ep : 6mm
- Flancs Ep : 6mm
- Lame d'attaque Ep : 16mm 400HB
- Ouverture grappin : 800mm
- Doigts acier forgés Ø25x420mm
- Option grappin mécano-soudé
- Option kit joues démontables
- Option grappin en 2 parties

Références	L	V _{GRAPPIN}	P	H	Poids (kg)
GS830900-XX	900	270 L	700	560	140
GS831000-XX	1000	296 L	700	560	153
GS831100-XX	1100	326 L	700	560	165
GS831200-XX	1200	356 L	700	560	178
GS831300-XX	1300	385 L	700	560	191
GS831500-XX	1500	445 L	700	560	216

Dimensions, photos, poids et volume sont donnés uniquement à titre indicatif et non contractuels.

NOUVEAU

Tablier avec fourches

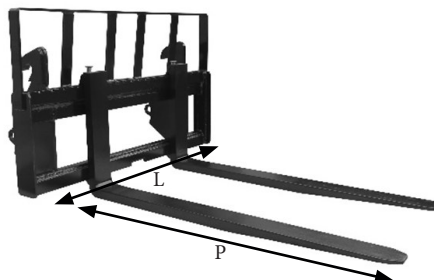

GS18

- Fourches 80x40x1000 - 1T5
- Fourches 80x40x1200 - 2T
- Fourches 100x40x1200 - 2T5
- Option dossieret H300mm

Références	Charge	L	P utile	H	Poids (kg)
GS181T5F21M-XX	1500	1200	1000	550	170
GS182TF21M2-XX	2000	1200	1200	550	180
GS182T5F21M2-XX	2500	1200	1200	550	200

Pic balles renforcé

GS16



- Poutre transversale Ep : 8mm
- Doigts acier forgés Ø45x1200mm
- Option réhausse hauteur 2300mm
- Option pic rabattable

Références	Nb de doigts	L	P utile	H	Poids (kg)
GS161080-XX	2	1200	1100	600	100
GS161200-XX	2	1200	1100	1300	140
GS161500-XX	3	1500	1100	1300	180

Dimensions, photos, poids et volume sont donnés uniquement à titre indicatif et non contractuels.

NOUVEAU

Fourche à fumier



GS84

- Coque Ep : 4mm
- Flancs Ep : 6mm
- Fourches doigts forgés Ø30x760
- Patin d'usure Ep : 16mm 400HB

Références	L	P utile	H	Poids (kg)	Nb de doigts
GM840900-XX	900	620	560	65	5
GM841000-XX	1000	620	560	73	5
GM841100-XX	1100	620	560	80	6
GM841200-XX	1200	620	560	87	6
GM841300-XX	1300	620	560	95	6
GM841500-XX	1500	620	560	110	7

Fourche à grappin

GS85

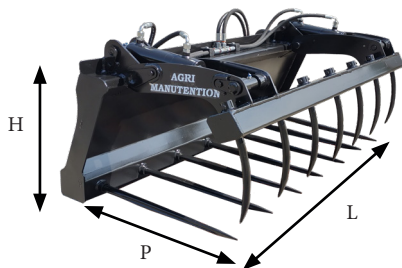

- Coque Ep : 4mm
- Flancs Ep : 6mm
- Fourches doigts forgés Ø30x760
- Grappin doigts acier forgés de Ø25x420mm
- Patin d'usure Ep : 16mm 400HB

Références	L	P utile	H	Poids (kg)
GS850900-XX	900	620	560	155
GS851000-XX	1000	620	560	173
GS851100-XX	1100	620	560	192
GS851200-XX	1200	620	560	210
GS851300-XX	1300	620	560	228
GS851500-XX	1500	620	560	246

Dimensions, photos, poids et volume sont donnés uniquement à titre indicatif et non contractuels.

NOUVEAU

Benne 4x1

GS15

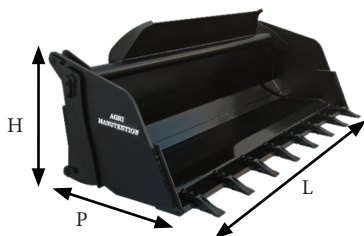

- Enveloppe Ep : 8mm
- Flancs Ep : 15mm
- Lame d'attaque EP : 16mm 400HB
- Option dents
- Option casquette

Références	V _{iso} ¹	L	P	H	Poids (kg)	Nb de dents
GS151000-XX	240 L	1000	686	600	240	5
GS151100-XX	270 L	1100	686	600	265	5
GS151200-XX	295 L	1200	686	600	290	6
GS151400-XX	350 L	1400	686	600	340	6
GS151500-XX	375 L	1500	686	600	365	6

¹ ISO : les volumes sont calculés selon la norme NF ISO 7546.

Dimensions, photos, poids et volume sont donnés uniquement à titre indicatif et non contractuels.



**DÉCOUVREZ NOTRE NOUVELLE MARQUE TP MANUTENTION
DÉDIÉE AUX TRAVAUX PUBLICS !**

☎ 03.65.97.08.86

✉ commerce@tpmanutention.fr

Notre site :



Tablier avec fourches

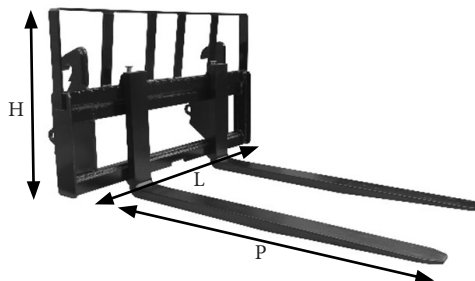

GC18

- Fourches 80x40x1000 - 1T5
- Fourches 80x40x1200 - 2T
- Fourches 100x40x1200 - 2T5
- Option dossieret H300mm

Références	Charge	L	P utile	H	Poids (kg)
GC181T5F21M-XX	1500	1200	1000	550	170
GC182TF21M2-XX	2000	1200	1200	550	180
GC182T5F21M2-XX	2500	1200	1200	550	200

Dimensions, photos, poids et volume sont donnés uniquement à titre indicatif et non contractuels.

60860 Saint Omer en Chaussée - Tél : 03 10 38 35 39 - Fax : 03 10 38 35 38
commerce@agrimanutention.fr

Plus de 50 cv

Benne 4x1

GC09

- Enveloppe Ep : 8mm
- Flancs Ep : 15mm
- Limiteur de pression
- 3 lames d'usure 400HB
- Option dents interchangeables
- Option contre lame démontable réversible Ep : 20mm 400HB



Références	Viso ¹	L	P	H	Poids (kg)	Nb de dents
GC091700-XX	680 L	1700	770	770	510	6
GC091800-XX	720 L	1800	770	770	550	6
GC091900-XX	760 L	1900	770	770	590	7
GC092100-XX	845 L	2100	770	770	660	8
GC092300-XX	930 L	2300	770	770	730	9
GC092400-XX	970 L	2400	770	770	800	9

GC05

Plus de 90 cv

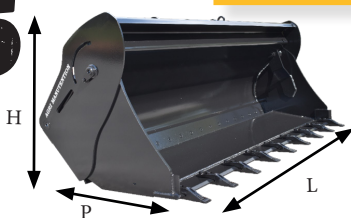

- Enveloppe Ep : 8mm
- Flancs Ep : 15mm
- Limiteur de pression
- 3 lames d'usure 400HB
- Option dents interchangeables
- Option contre lame démontable réversible Ep : 20mm 400HB

Références	Viso ¹	L	P	H	Poids (kg)	Nb de dents
GC051800-XX	850 L	1800	770	950	700	6
GC051900-XX	900 L	1900	770	950	740	7
GC052100-XX	1000 L	2100	770	950	810	8
GC052300-XX	1100 L	2300	770	950	880	9
GC052400-XX	1150 L	2400	770	950	950	9

¹ ISO : les volumes sont calculés selon la norme NF ISO 7546.

Dimensions, photos, poids et volume sont donnés uniquement à titre indicatif et non contractuels.

Benne de reprise hydraulique G3P20



Vérins arrière pour un gavage maximum



- Version standard :
 - Enveloppe Ep : 6mm
 - Flancs Ep : 6mm
 - Support 3 points Ep : 10mm
 - 2 vérins arrière 60x35
- Version renforcée :
 - Enveloppe Ep : 8 mm
 - Flanc Ep : 8mm
 - Support 3 points Ep : 15mm
 - 2 vérins arrière 70x40
- Lame d'attaque Ep : 16mm 400HB
- Option contre lame démontable réversible Ep : 20mm 400HB
- Option contre lame pointée Ep : 16mm 400HB

Références	V	L	P	H	Poids (kg) Standard	Poids (kg) Renforcée
G3P201600	1150	1600	860	840	420	650
G3P201800	1250	1800	860	840	445	700
G3P202000	1350	2000	860	840	470	750
G3P202300	1450	2250	860	840	500	800
G3P202500	1550	2500	860	840	530	850

Dimensions, photos, poids et volume sont donnés uniquement à titre indicatif et non contractuels.

Tablier avec fourches



Option dossieret H300mm

- Fourches F2 80x40x1000 - charge 1T5
- Fourches F2 80x40x1200 - charge 2T
- Fourches F2 100x40x1200 - charge 2T5



Références	Charge	L	P utile	H	Poids (kg)
G3P181T5F21M	1500	1200	1000	550	170
G3P182TF21M2	2000	1200	1200	550	180
G3P182T5F2M2	2500	1200	1200	550	200

Dimensions, photos, poids et volume sont donnés uniquement à titre indicatif et non contractuels.

60860 Saint Omer en Chaussée - Tél : 03 10 38 35 39 - Fax : 03 10 38 35 38
 commerce@agrیمانutention.fr

Pic bottes



G3P500

- Dents acier forgés Ø40x1000mm

Référence	L	P	H	Poids (kg)
G3P500800	800	1000	890	50

Contre poids



- Structure Ep : 5mm et 12mm



Version contre poids plein

G3P60

Références	L	P	H	Poids rempli (kg)
G3P600700	980	560	800	700
G3P600900	980	560	800	900
G3P601100	980	560	980	1100
G3P601300	980	560	1150	1300
G3P601500	980	560	1350	1500
G3P601800	980	560	1600	1800

Dimensions, photos, poids et volume sont donnés uniquement à titre indicatif et non contractuels.

Rabot à lisier



G3P40

- Construction Ep : 6mm
- Patins acier ou caoutchouc
- Raclette caoutchouc 90x300mm 80 SH
- Attache 3 points flottants
- Interface flottante

Interface flottante pour bras chargeur ou télescopique

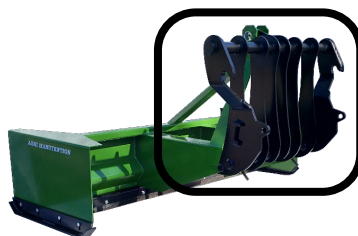

Références	L	P	H	Poids (kg)
G3P402000PM	2000	480	750	240
G3P402000GM	2000	620	1000	315
G3P402250GM	2250	620	1000	335
G3P402500GM	2500	620	1000	355
G3P403000GM	3000	620	1000	380

Auge

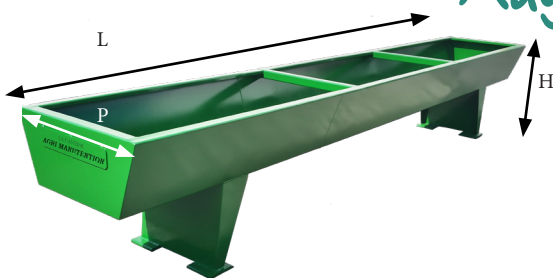

- Construction Ep : 3mm
- Pieds renforcés avec patins en 400HB
- Anneaux pour chaînes d'entraves avec la charpente
- Pour d'autres dimensions, nous consulter

LA CANTINE

Références	L	P	H	Poids (kg)
AUGE-4000	4000	800	750	175
AUGE-5000	5000	800	750	208
AUGE-6000	6000	800	750	240

Dimensions, photos, poids et volume sont donnés uniquement à titre indicatif et non contractuels.

Lame repousse ration

BR78

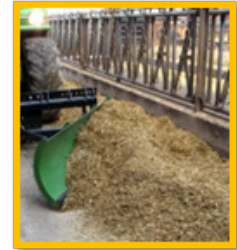

- Construction Ep : 6mm
- Raclette caoutchouc 90x30mm 80SH
- Largeur de déport : 1200mm à 1570mm

Référence	L	H	Poids (kg)
BR781800-XX	1950	650	270

Râteau désileur

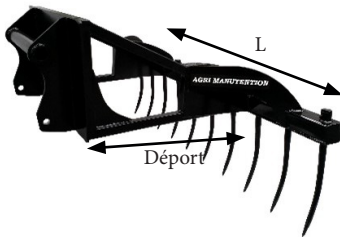

RD79

- Doigts acier forgés Ø35x640mm
- Prix pour attaches MX ou Euro

Références	Déport	L	Nb de dents
RD7915001MXX	1000	1500	7
RD7915002MXX	2000	1500	7
RD7919001MXX	1000	1900	8
RD7919002MXX	2000	1900	8
RD7923001MXX	1000	2300	10
RD7923002MXX	2000	2300	10

Dimensions, photos, poids et volume sont donnés uniquement à titre indicatif et non contractuels.

Lame d'ensilage à volets

AGRILAME

Disponible sur



- Profil roulé en acier S355 Ep : 10mm
- Lame démontable de série EP : 20mm 400HB
- Hauteur 1m et 1m30 avec réhausse
- 2 volets hydrauliques pivotant de 135°
- 90° vers l'arrière et 45° vers l'avant
- Pilotage volets synchronisés ou indépendants²
- Option lame en caoutchouc
- Option dents démontables
- Option volets rabattables sur l'avant

Références	Volets	L	L hors tout	H	Poids (kg)
G3P502200V ¹	✓	2200	3700	1000	1020
G3P502500V ¹	✓	2500	4000	1000	1050
G3P503000V ¹	✓	3000	4500	1000	1100
G3P502200	X	2200	-	1000	665
G3P502500	X	2500	-	1000	695
G3P503000	X	3000	-	1000	745
G3P503500 ¹	X	3500	-	1000	795
G3P504000 ¹	X	4000	-	1000	845

Lame sans volet



Option feux de travail



Lame avec volets

Scannez le QR-Code pour voir la vidéo

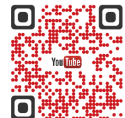

¹ Pour tracteur supérieur à 200cv

² Le pilotage indépendant des volets nécessite une double distribution sur le tracteur

Dimensions, photos, poids et volume sont donnés uniquement à titre indicatif et non contractuels.

Balai pousseur **AGRINET**

GB76

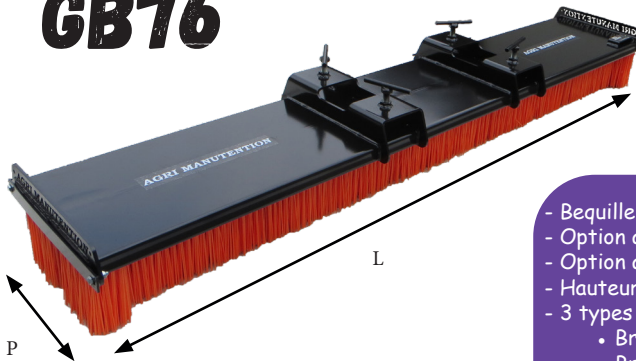

- Bequille rabattable
- Option andain¹
- Option adaptation sur godet¹
- Hauteur de brin 180 mm
- 3 types de brosses disponibles :
 - Brin synthétique épais
 - Brin synthétique mixte fin et épais
 - Brin acier

Egalement disponible en attache rapide pour télescopique, bras chargeur, chargeuse et pelle



Montage sur lame de godet



Montage sur fourches palette



Option orientable andain gauche et droite

Scannez le QR-Code pour voir la vidéo



Références	L	P	Poids (kg)
GB761500	1500	420	78
GB762000	2000	420	104
GB762500	2500	420	130
GB763000	3000	420	156

¹ Options non compatibles entre elles

Dimensions, photos, poids et volume sont donnés uniquement à titre indicatif et non contractuels.

Racleur

BR79



- Racleur idéal pour repousser les déchets
- Raclette caoutchouc 90x30mm 80 SH
- Enveloppe Ep : 8mm

Référence	L	P	H	Poids (kg)
BR792500-XX	2500	1670	1000	265

Raclette en caoutchouc

BRAC

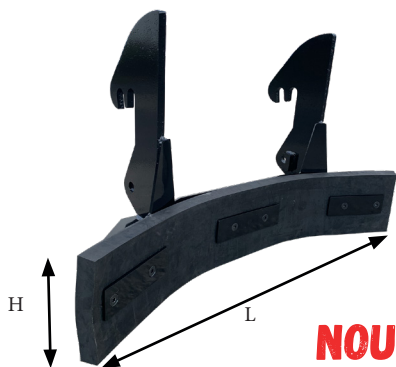

NOUVEAU

- Raclette caoutchouc 250x40mm SH
- Pour d'autres dimensions, nous consulter

Référence	L	H
BRAC1200-XX	1200	250
BRAC2000-XX	2000	250

Dimensions, photos, poids et volume sont donnés uniquement à titre indicatif et non contractuels.

Panier de levage



Petit modèle

GR55

- Manutention de charge
- Capacité de levage maximum de 800kg répartie
- **Transport de personnes interdit**
- Option passage de fourches palette

Référence	L	P	H	Poids (kg)
GR551900-XX	1950	950	1140	230



Grand modèle

- Manutention de charge
- Capacité de levage maximum de 800kg répartie
- **Transport de personnes interdit**
- Passage de fourches palette de série
- Disponible avec une attache dans la longueur et une attache dans la largeur

Référence	L	P	H	Poids (kg)
GR552300-XX	2300	1200	1140	380

Dimensions, photos, poids et volume sont donnés uniquement à titre indicatif et non contractuels.

Potence de levage

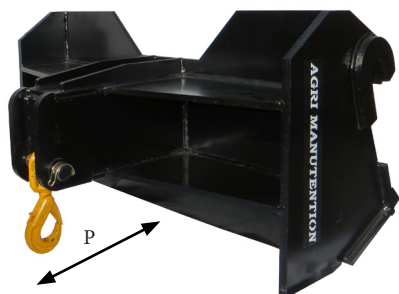

BR70

- Manutention de charge
- Crochet rotatif

Références	P	Capacité
BR704T0M5-XX	500	4 Tonnes
BR704T1M-XX	1000	4 Tonnes
BR702T1M5-XX	1500	2 Tonnes
BR702T2M-XX	2000	2 Tonnes

Potence fourches



BR73

- Manutention de charge
- Crochet rotatif
- Sécurité talon fourche à 500mm
- Extraxe : 590mm
- Nous préciser la section des fourches

Référence	Déport crochet	Capacité
BR734000	500 mm	4 Tonnes

Dimensions, photos, poids et volume sont donnés uniquement à titre indicatif et non contractuels.

Eperon Big-Bag

BR72



- Maintenance simple et sécurisée des Big-Bag
- Simple ou double

Références	L	Capacité répartie Eperon simple	Capacité répartie Eperon double
BR721500-XX	1500	2 X 600kg	4 x 600kg
BR722300-XX	2300	3 X 600kg	6 x 600kg



NOUVEAU BR72H

- Maintenance simple et sécurisée des Big-Bag
- Eperon déporté en hauteur idéal pour télescopique et bras chargeur

Référence	L	Capacité répartie	H
BR72H1500DXX	1500	4 x 600kg	1450

Lève sac



BRLSCE

- Maintenance simple et sécurisée d'un Big-Bag
- Capacité de levage 1T
- Crochet emerillon

Référence	L	H
BRLSCE1000-XX	1200	1685

Dimensions, photos, poids et volume sont donnés uniquement à titre indicatif et non contractuels.

Outil de manutention 3 points



BR6666



Cliquez ou scannez
le QR-Code pour
voir la vidéo

OUTIL SPÉCIAL CONCESSIONNAIRE

- Déplacez vos accessoires 3 points rapidement et sans contrainte
- Piton de déplacement remorque
- Patin caoutchouc haute densité
- Crochet 3ème point dureté 400HB

Outil de manutention 3 points mains automatiques



BR6667

- Mains automatiques catégories 3 sur glissière avec position catégorie 3 et catégorie 2
- Réglages position mains sans outils
- Pitons avec rotules adaptateur catégorie 2
- Pitons déplacement remorque
- Biellette sur 3ème point
- Capacité 4T
- Option patin en caoutchouc sur glissière avec crochet 3ème point¹
- Option crochet remorque sur glissière
- Option piton remorque amovible sur glissière

Outil de manutention crochet remorque



BR6668

- Permet l'inclinaison de la remorque lors du chargement sur le plateau

Références	Désignation
BR6666-XX	Outil de manutention 3 points caoutchouc
BR6667-XX	Outil de manutention 3 points mains automatiques
BR6668-XX	Outil de manutention crochet remorque

¹ Attention : le crochet 3ème point ne doit pas être utilisé avec les mains automatiques

Dimensions, photos, poids et volume sont donnés uniquement à titre indicatif et non contractuels.

Interfaces



1

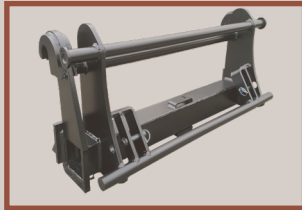

2



3

Désignation	
1	Interface chargeur <-> chargeur
2	Interface chargeur <-> télescopique
3	Interface télescopique <-> télescopique



Les interfaces sont soumises à des conditions particulières. Veuillez nous consulter.



Les interfaces ne doivent pas être utilisées pour reprendre des outils de levage type tabliers à fourches, potences de levage, nacelles...

Dimensions, photos, poids et volume sont donnés uniquement à titre indicatif et non contractuels.

60860 Saint Omer en Chaussée - Tél : 03 10 38 35 39 - Fax : 03 10 38 35 38
commerce@agrیمانutention.fr

PIÈCES DÉTACHÉES

Fourche de tablier



Références	Section	L	Charge Utile
FC-F2-80X40X1000	80x40	1000	1000 kg
FC-F2-80X40X1200	80x40	1200	1000 kg
FC-F2-100X40X1200	100x40	1200	1250 kg
FC-F2-100X45X1200	100x45	1200	1500 kg
FC-F3-100X45X1200	100x45	1200	1750 kg
FC-F3-125X45X1200	125x45	1200	2100 kg
FC-F3-122X50X1200	122x50	1200	2500 kg
FC-F3-122X50X1600	122x50	1600	2500 kg
FC-F3-150X50X1200	150x50	1200	3000 kg
FC-F3-150X50X1600	150x50	1600	3000 kg
FC-F4-150X60X1200	150x60	1200	4000 kg
FC-F4-150X60X1600	150x60	1600	4000 kg

(Attention, fourches vendues uniquement par paires)

Dent acier forgée courbe



Références	Diamètre	Longueur
BR23687220	25	420
BR23687210	25	530
BR23687200	35	480
BR20186900	35	640

Dent acier forgée droite



Références	Diamètre	Longueur
BR19771920	30	760
BR19771910	35	860
BR19771900	40	1000
BR21545410	42	1200
	45	1200

Dent de terrassement boulonnée



Références	Désignation	Passage lame
BR531/03205	Dents	16 mm
BR531/03206	Vis	/
BR531/03207	Ecrou	/

Dent fournie avec support et clavette

Dimensions, photos, poids et volume sont donnés uniquement à titre indicatif et non contractuels.

60860 Saint Omer en Chaussée - Tél : 03 10 38 35 39 - Fax : 03 10 38 35 38
commerce@agrیمانutention.fr

PIÈCES DÉTACHÉES

Attache démontable



Références	Désignation
BR16XX100SS ¹	Telescopique
BR16XX100SS	Bras chargeur

Attache à souder



Références	Désignation
BR16XX100KIT ¹	Telescopique
BR16XX100KIT	Bras chargeur

Kit brosse de recharge



Épais



Mixte
épais et fin

Références	Longueur balai
BR761500X	1500
BR762000X	2000
BR762500X	2500
BR763000X	3000

Kit joues démontables



Références	Gammes
BV99992222	GV04/GV25
BR99992222	GT04/GT25/GR10/GR04/GA19/GA31
BR99993333	GL33
BR99998888	GM82

Lame d'usure

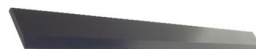

Références	Désignation	Section	Dureté	L
BR3000-LS-16X150-400HB	À souder	150x16	400 HB	3000
BR3000-LS-20X200-400HB	À souder	200x20	400 HB	3000
BR3000-LS-25X200-400HB	À souder	200x25	400 HB	3000
BR3000-LS-35X300-500HB	À souder	300x35	500 HB	3000
BR3000-LS-40X300-400HB	À souder	300x40	400 HB	3000
BR2450-LD-20X200-400HB	À boulonner	200x20	400 HB	2450
BR2450-LDI-20X200-400HB	À boulonner	200x20	400 HB	2450
BR3050-LD-20X200-400HB	À boulonner	200x20	400 HB	3050
BR3050-LDI-20X200-400HB	À boulonner	200x20	400 HB	3050

¹ Plus-value sur les attaches MERLO ZM3 et JCB Q-FIT

Dimensions, photos, poids et volume sont donnés uniquement à titre indicatif et non contractuels.

PIÈCES DÉTACHÉES

Clapet piloté



Références	∅	Débit
BR26811240	3/8	35 L
BR26811241	1/2	70 L
BR26811242	3/4	90 L

Limiteur pression



Références	∅	Pression	Débit
BR231367	3/8	180 B	35 L
BR231368	1/2	180 B	70 L
BR231369	3/4	180 B	90 L

Axe anti-rotation



Références	Position	Position vérin	∅	Long. utile
BR238071	Pied vérin	Arrière	35	135
BR238073	Tête vérin	Arrière	35	90
BR238246	Articulation	Arrière	40	145
BR238075	Pied vérin	Supérieur	25	145
BR238076	Tête vérin	Supérieur	25	165
BR238077	Articulation	Supérieur	35	165
BR239380	Articulation	4x1 (GX05/GX09)	40	200
BR239384	Tête vérin	4x1 (GX05/GX09)	30	140

Bague d'usure



Références	Dimension
BR9693	39X35X40
BR9698	44X40X20
BR9699	65X60X30

Vérin



Références	Section	Course
BR23806800	70	220
BR24586100	60	200
BR21000000	60	300

Kit Patins Robot

Références	Section	Type
G3P40PATA	60X10	Acier
G3P40PATC	90X30	Caoutchouc
G3P40ORA	90X30	Caoutchouc

Dimensions, photos, poids et volume sont donnés uniquement à titre indicatif et non contractuels.

60860 Saint Omer en Chaussée - Tél : 03 10 38 35 39 - Fax : 03 10 38 35 38
commerce@agrیمانutention.fr

CONDITIONS GÉNÉRALES DE VENTE

Clause n°1 : Objet

1.1 Les conditions générales de vente et de prestations de services sont systématiquement communiquées à tout client qui en fait la demande, pour lui permettre de passer commande auprès d'AGRIMANUTENTION

Clause n°2 : Commande

2.1 Le fait de passer commande implique l'adhésion entière et sans réserve du client aux présentes conditions générales.

2.2 Seules les commandes passées par écrit, par un client peuvent être utilement invoquées par lui.

2.3 Une commande ne peut être exécutée que si le client est à jour de ses précédentes commandes.

2.4 Le client est définitivement engagé ; dès l'émission de sa commande ou la signature du devis.

2.5 Dans le cas d'une première commande, le client sera tenu d'ouvrir un compte client et de communiquer la totalité des informations demandées par AGRIMANUTENTION.

Clause n°3 : Ouverture de compte

3.1 Un document d'ouverture de compte vous sera remis à la première commande et devra être dûment complétée.

Clause n°4 : Prix

4.1 Les prix des marchandises vendues sont ceux en vigueur au jour de la prise de commande. Ils sont libellés en euros et calculés hors taxes. Par voie de conséquence, ils sont majorés du taux de TVA et des frais de transports applicables au jour de la commande.

4.2 La société AGRIMANUTENTION s'accorde le droit de modifier ses tarifs à tout moment. Toutefois, elle s'engage à facturer les marchandises commandées aux prix indiqués lors de l'enregistrement de la commande.

Clause n°5 : Modalités de règlement

5.1 Le règlement de la première commande se fera en virement comptant à la suite de l'émission d'une facture PROFORMA.

5.2 Le règlement des autres commandes s'effectue par LCR DIRECTE 30J date à date.

5.3 Lors de l'enregistrement de la commande ; l'acheteur ne devra pas verser d'acompte.

Clause n°6 : Retard de règlement

6.1 En cas de défaut de paiement total ou partiel des marchandises, la société AGRIMANUTENTION pourra suspendre toutes commandes en cours sans préjudice de toute autre voie d'action.

6.2 L'acheteur se devra de régulariser la situation sous 8 jours sous peine d'une mise en demeure adressée par lettre recommandée avec accusé de réception.

6.3 De plus, le règlement de la prochaine commande sera anticipé par virement comptant avant la livraison des marchandises.

Clause n°7 : Livraison

7.1 La livraison est effectuée :

- Soit par la remise de la marchandise à l'acheteur
- Soit au lieu indiqué par l'acheteur sur le bon de commande (Hors adresse du client utilisateur)

7.2 La date de départ usine indiquée lors de l'enregistrement de la commande n'est donnée qu'à titre indicatif et n'est aucunement garanti.

Par voie de conséquence, tout retard raisonnable dans la livraison des produits ne pourra pas donner lieu au profit de l'acheteur à :

- L'allocation de dommages et intérêts ;
- L'annulation de la commande.

Le risque du transport est supporté en totalité par l'acheteur.

Clause n°8 : Force majeure

8.1 La responsabilité de la société AGRIMANUTENTION ne pourra pas être mise en cause si la non-exécution ou le retard dans l'exécution de l'une de ses obligations décrites dans les présentes conditions générales de vente découle d'un cas de force majeure.

À ce titre, la force majeure s'entend de tout événement extérieur, imprévisible et irrésistible au sens de l'article 1148 du Code Civil.

Clause n°9 : Confidentialité

9.1 Les études, plans, dessins et documents remis ou envoyés par AGRIMANUTENTION demeurent sa propriété ; ils ne peuvent donc en aucun cas être communiqués à des tiers par le client sous aucun motif que ce soit, sans autorisation expresse et écrite de la société AGRIMANUTENTION.

Clause n°10 : Garantie contractuelle

10.1 Les marchandises commercialisées par la société AGRIMANUTENTION, bénéficient d'une garantie constructeur valable 12 mois suivant la date du bon de livraison.

10.2 La prise en compte de toute garantie ne peut être considérée qu'avec un accord préalable écrit ou oral de notre part.

Après cet accord l'acheteur s'engage donc à tenir à dispositions d'AGRIMANUTENTION tous les éléments nécessaires pour la bonne prise en charge de la garantie (Numéro de série, photos...).

10.3 De même la garantie AGRIMANUTENTION sera notamment exclue dans les situations suivantes :

- Dommages résultants d'une négligence, par exemple : un mauvais fonctionnement, un manque de maintenance et/ou d'entretien.
- Dommages dus à une mauvaise utilisation, à un manque de soin ou à des accidents.
- Dommages dus à l'usure normale des produits ou des pièces.
- Remplacements, réparations, altérations ; ou modifications défectueuses effectués sans l'autorisation expresse du fournisseur.
- Utilisations de pièces ou de composants que le fournisseur n'a pas approuvés.
- Dommages pendant l'assemblage, l'installation et les réparations que le fournisseur n'a pas effectués.

Clause n°11 : Retour des marchandises

11.1 La garantie AGRIMANUTENTION ne couvrant pas les frais de retour des marchandises ; l'acheteur se devra de prendre à sa charge les frais de transport de cette clause.

11.2 Pour tout retour de marchandises, un accord écrit ou oral sera conclu au préalable. Aucun retour ne sera accepté sans cet accord.

Clause n°12 : Clause de réserve de propriété

12.1 La société AGRIMANUTENTION conserve la propriété des biens vendus jusqu'au paiement intégral du prix, en principal et en accessoires. À ce titre, si l'acheteur fait l'objet d'un redressement ou d'une liquidation judiciaire, AGRIMANUTENTION se réserve le droit de revendiquer, dans le cadre de la procédure collective, les marchandises vendues et restées impayées.

Dimensions, photos, poids et volume sont donnés uniquement à titre indicatif et non contractuels.

60860 Saint Omer en Chaussée - Tél : 03 10 38 35 39 - Fax : 03 10 38 35 38
commerce@agrimanutention.fr

95

FRAIS DE PORT

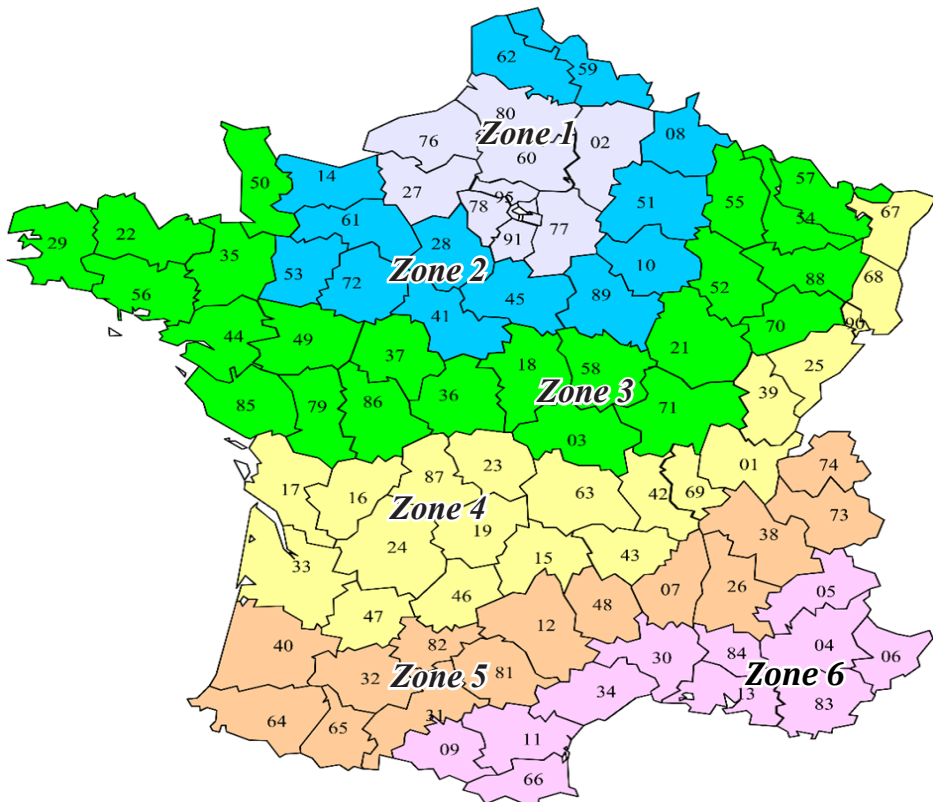

Pour tout accessoire inférieur à 2100mm, frais de port réduit au tarif messagerie.

Nombre d'accessoires ->		1	2	3	4	5	6
Zone 1	Prix HT par accessoire ->	170	130	100	80	70	65
Zone 2	Prix HT par accessoire ->	190	150	110	90	80	70
Zone 3	Prix HT par accessoire ->	210	170	125	100	85	75
Zone 4	Prix HT par accessoire ->	230	190	140	110	94	85
Zone 5	Prix HT par accessoire ->	250	210	150	120	102	90
Zone 6	Prix HT par accessoire ->	270	230	165	130	110	95

FRANCO à partir d'une commande de 8000 € net remiseée

Dimensions, photos, poids et volume sont donnés uniquement à titre indicatif et non contractuels.

60860 Saint Omer en Chaussée - Tél : 03 10 38 35 39 - Fax : 03 10 38 35 38
commerce@agrimanutention.fr