

TRESTON

Catalogue 2026

MOBILIER INDUSTRIEL
ET POSTES DE TRAVAIL



DES ESPACES DE TRAVAIL QUI REDONNENT LE SOURIRE

Concevez votre propre poste de travail
ou chariot et visualisez-le en 3D

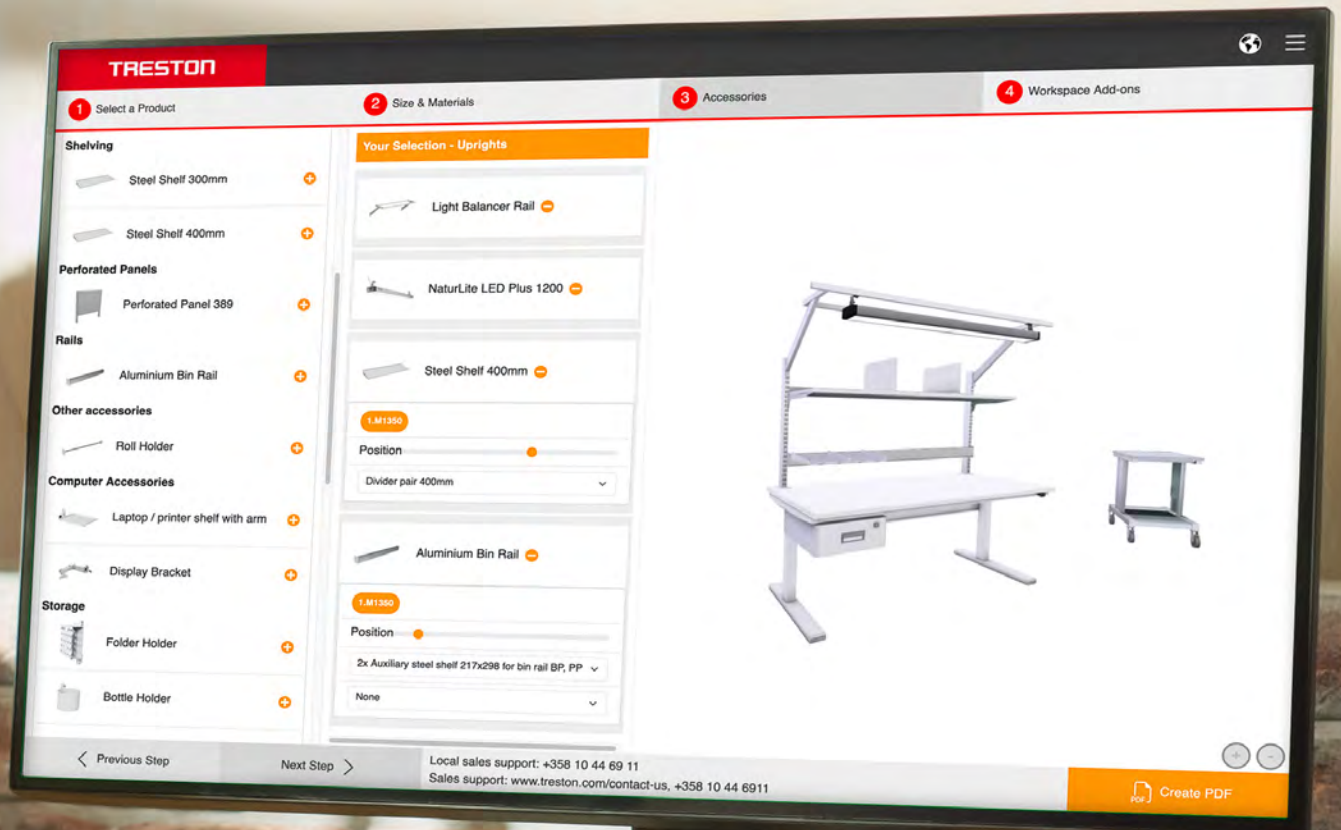

Configurateur 3D

en ligne



Expérience utilisateur améliorée avec notre configurateur 3D perfectionné ! La dernière version offre une série d'améliorations, assurant une expérience plus intuitive, conviviale et esthétiquement plaisante.

Pour commencer, tout ce dont vous avez besoin est un téléphone mobile ou un ordinateur avec un navigateur Internet ; aucun téléchargement n'est requis et l'utilisation du logiciel est gratuite.

3d.treston.com

Des espaces de travail qui redonnent le sourire

Une équipe et des solutions 4

Ergonomie industrielle	6
ESD Proof by Design™	13
LEAN et 5S	16
Solutions de postes de travail personnalisés	18
Notre approche de la durabilité	20
Des solutions en couleur	22

1. Tables de travail 23

Concept Ergo - polyvalente	26
WB - esthétique et adaptable	32
QuatreX - poste de travail motorisé	36
Table électrique TED	40
Quick Edge - le réglage en hauteur le plus rapide	44
TP - table standard	46
TPH - table standard avec tablette	52
TPB - table d'emballage	56
Postes de travail industriels - établis Workshop	58

2. Accessoires de tables de travail 64

Concept Ergo, QuatreX, TED, Quick Edge, TP, Postes de travail industriels	65
WB et QuatreX	81
TPH et TPB	86
Accessoires compatibles avec toutes les tables de travail	91
Supports pour rouleaux de matériaux d'emballage et systèmes de coupe	96

3. Éclairage 98

4. Chaises 105

5. Chariots 112

L'ergonomie pour la manutention manuelle des charges	114
Chariot universel WTR	120
Desserte polyvalente TRESTON	121
Chariot réglable TRTA	124
Chariot porte-bobines RRT	125
Dessertes mobiles	126
Dessertes pour un espace de travail supplémentaire	127
Dessertes de conditionnement	128
Desserte renforcées	130
Desserte de monteur	131
Chariot à outils	132
Chariot pour bacs à bec et armoires de stockage transparentes	134

6. Blocs-tiroirs 136

Blocs-tiroirs 35	138
Blocs-tiroirs 45	140
Blocs-tiroirs 53	144
Armoires à tiroirs 70, 90 et 130	148

7. Systèmes de stockage 162

Armoires d'atelier	165
Armoires industrielles	168
Armoire pour équipement de protection individuel et armoire informatique	171
Rayonnage léger	172
Rayonnage renforcé	175
Panneaux perforés	178
Stockeur dynamique Flowrack	181
Systèmes de rangement d'outils	184
Crochets pour panneaux	188
Armoires de rangement de petits composants	195
Supports rotatifs pour armoires de stockage transparentes	197
Armoires à bacs	198
Supports rotatifs pour armoires à bacs	199
Armoires haute densité	200
Bacs d'étagère	201
Bacs à bec	206
Bacs de stockage et bacs distributeurs	209
Petits tiroirs	210
Stands pour bacs à bec	211

8. Pièces détachées 214



TRESTON

WORKSPACES FOR HAPPIER WORKFACES

DES ESPACES DE TRAVAIL QUI REDONNENT LE SOURIRE

C'est un fait. Dans chaque entreprise, le succès à long terme des affaires repose en grande partie sur des collaborateurs autonomes, motivés et en bonne santé, ainsi que sur une grande adaptabilité à une évolution constante.

La solution est simple : un espace de travail industriel intelligent qui s'adapte aux besoins de l'individu et aux constantes évolutions des process.

Un poste de travail moderne qui intègre les principes d'ergonomie et de gestion des flux, qui apporte une meilleure productivité et améliore la performance individuelle dans la réalisation des tâches requises pour un travail plus organisé, plus propre et plus vert.

Avec plusieurs décennies d'expérience, nous avons acquis une compréhension approfondie de l'ergonomie dans les environnements industriels, une compétence ESD inégalée et un savoir-faire LEAN reconnu. Chez Treston, nous avons une position privilégiée pour aider nos clients à maintenir leur entreprise et leurs employés en bonne santé.

Des espaces de travail qui redonnent le sourire.

C'est notre volonté. C'est notre promesse. C'est ce que Treston représente.





+ de 600 000
postes de travail livrés

+ de 50 ans consacrés au
développement et à la fabrication de
l'espace de travail ergonomique

+ de 30 pays où nous avons
posé notre empreinte

Ergonomie industrielle



Vous intéressez-vous aux méthodes de transfert des objets, au placement et à l'accessibilité des outils, aux possibilités de réaliser un travail assis ou debout, ainsi qu'à l'éclairage de l'espace de travail? Les thèmes mentionnés ci-dessus se rapportent à la conception d'un poste de travail ergonomique et les sociétés qui s'y sont intéressées sont parvenues à améliorer considérablement leur productivité.

Cependant, une bonne ergonomie ne consiste pas seulement à pouvoir régler les accessoires d'un poste de travail. Une meilleure ergonomie implique de connaître le processus de travail du début à la fin. Il est cependant plus important d'identifier les besoins individuels liés à la tâche et de l'employé. Le fait d'améliorer l'environnement liés à travail et les méthodes de travail est bénéfique, car cela aide la société à réduire le nombre de jours de congés maladie et d'accidents au travail, à améliorer la qualité du travail et à accroître l'efficacité et les volumes de production. Les employés qui travaillent dans un environnement agréable sont plus énergiques et plus productifs.

DÉFINITION DE L'ERGONOMIE

Le mot "ergonomie", la science du travail, vient du grec ancien ergon (le travail) et nomos (les lois). L'ergonomie (ou facteurs humains) est la science de la compréhension des interactions entre l'homme et son environnement, elle est également la profession qui met en application la théorie, les principes, les données et les méthodes à mettre en place pour optimiser le bien-être des personnes et le système global de performance."

Pourquoi devriez-vous investir dans l'ergonomie ?

Les troubles musculo-squelettiques (TMS) affectent la plupart des employés. Selon l'Agence Européenne pour la Sécurité et la Santé au Travail, les troubles musculo-squelettiques (TMS) sont le plus grand risque professionnel de santé en Europe: jusqu'à trois employés sur cinq déclarent des symptômes musculo-squelettiques. De plus, la Confédération des Industries Finlandaises a rapporté que les employés du secteur industriel sont ceux qui ont le plus d'arrêts maladie, en moyenne 16 jours ouvrés par personne et par an.

Une ergonomie appropriée peut réduire les absences pour cause de TMS et augmenter la productivité, ce qui génère des économies annuelles significatives. Une étude faite sur l'estimation de l'efficacité de l'intégration de l'ergonomie a révélé que les symptômes et troubles musculo-squelettiques ont été réduits de 57% et les absences pour TMS ont baissé de 72%. Un résultat très positif lié aux mesures qui ont amélioré l'ergonomie. L'étude ci-dessus mentionnée sur l'efficacité de l'intégration de l'ergonomie a conclu que la productivité a été augmentée de 46% à travers les mesures qui ont amélioré l'ergonomie.

En effet, au fil du temps, une ergonomie appropriée peut avoir un impact positif sur plusieurs aspects. Les bénéfices d'une ergonomie appropriée sont à la fois pour l'employeur et les employés.

Avantages de l'ergonomie pour L'EMPLOYEUR

- Améliore la sécurité au travail et réduit l'absentéisme lié à la maladie
- Améliore la rentabilité des employés
- Réduit les coûts liés à la santé au travail
- Augmente la productivité et l'efficacité
- Motive et mobilise les employés

Avantages de l'ergonomie pour L'EMPLOYÉ

- Améliore la santé et le bien-être des employés
- Des environnements de travail sains et sûrs favorisent la capacité à travailler et ont également un effet positif sur les capacités fonctionnelles pendant les loisirs
- Plus de satisfaction pour votre travail

Découvrez les économies cachées de votre espace de travail grâce au calculateur ErgoSavings !

Le Calculateur ErgoSavings est un outil convivial qui vous permet d'explorer concrètement les avantages des espaces de travail ergonomiques. En analysant des facteurs clés tels que la réduction des taux de blessures et les économies potentielles, il met en évidence les gains que votre entreprise peut réaliser grâce à des investissements en ergonomie. Les valeurs par défaut du Calculateur ErgoSavings sont basées sur des recherches approfondies et des données réelles.



Essayez dès le Calculateur ErgoSavings pour constater l'impact financier d'un espace de travail plus sain et productif



Comment améliorer l'ergonomie de votre espace de travail ?

Vous trouverez ci-dessous une liste des cinq facteurs essentiels que vous pouvez mettre en place pour améliorer l'ergonomie de vos postes de travail industriels.

1. Placez tout ce dont vous avez besoin à proximité

Lorsque vous dimensionnez vos postes de travail, assurez-vous que les équipements et le mobilier nécessaires sont positionnés exactement là où ils doivent être. Vous devrez notamment vous assurer que l'espace disponible est suffisant pour accomplir les différentes tâches et que vous pouvez passer facilement de l'une à l'autre. N'oubliez pas de prêter attention à l'objectif de chaque espace de travail, car un espace fonctionnel et efficace est également un espace sûr.

Lorsque vous planifiez la disposition de votre mobilier et de vos équipements, assurez-vous que tous les appareils et le matériel dont vous avez besoin sont facilement disponibles et accessibles. Tout le matériel rarement utilisé peut être stocké sur une étagère, une tablette auxiliaire ou dans un tiroir, par exemple. Un espace de travail soigneusement organisé est également un espace de travail productif.

2. Veillez à disposer d'un éclairage réglable et suffisant

Vos yeux sont tout aussi sensibles à vos conditions de travail que le reste de votre corps. C'est pourquoi vous devez pouvoir adapter votre éclairage en fonction de chaque tâche à accomplir. Assurez-vous que l'éclairage disponible est suffisant pour chaque tâche et phase de travail. Toutes les tâches qui exigent une grande précision sur des périodes prolongées, telles que le contrôle qualité ou les travaux d'assemblage, nécessitent habituellement beaucoup de lumière.

Lorsque votre source lumineuse est à la fois suffisamment puissante et correctement orientée, elle peut fournir l'éclairage et le contraste dont vous avez besoin – indépendamment de vos préférences personnelles ou de la précision exigée par chaque tâche.

3. Gérez soigneusement vos charges

Vous pouvez penser que soulever un colis de 20 à 25 kg ne constitue pas réellement un défi, mais la manutention de charges, même relativement petites, peut provoquer des problèmes de dos et de nombreux autres effets nocifs pour votre santé. D'une façon générale, la manutention des charges représente un risque professionnel majeur pouvant occasionner des blessures au bas du dos et aux épaules. Pour assurer votre santé, votre sécurité et votre efficacité ainsi que celles de vos employés, accordez une attention particulière à la façon dont les charges sont manipulées sur votre lieu de travail.

Pour garantir l'efficacité et l'ergonomie de votre lieu de travail, choisissez le chariot ou la tablette auxiliaire mobile adaptés pour transporter des charges plus lourdes, et formez vos employés aux bonnes techniques de manutention des charges.

4. Ajustez régulièrement votre posture de travail

Veillez à changer de posture de travail tout au long de la journée. Il n'est jamais recommandé de rester tout le temps dans la même position, que vous soyez assis ou debout. Alors n'oubliez pas de changer fréquemment de posture de travail. Les dernières recherches cognitives ont démontré les effets bénéfiques d'un changement fréquent de position de travail. Selon les résultats de ces recherches, bouger, même légèrement, en se mettant debout de temps en temps, par exemple, peut contribuer à améliorer la mémoire, l'attention, la capacité d'apprentissage et les performances cognitives.

5. N'oubliez pas de régler votre chaise

Une chaise conçue pour des postures de travail ergonomiques est un élément essentiel de tout poste de travail opérationnel, ergonomique et bien conçu. Les bonnes techniques d'assise vous permettront de travailler efficacement, éviteront que vous négligiez de changer de position, et vous permettront de fonctionner de manière optimale pour vous et votre travail. Une chaise ergonomique n'est toutefois réellement ergonomique qu'après avoir été ajustée aux besoins de la personne qui l'utilise – alors n'oubliez pas d'ajuster la chaise et non l'employé !



Découvrez cette animation :

6 solutions pour améliorer l'ergonomie de votre espace de travail



Ce livre électronique informatif vous aidera à mieux comprendre qu'un environnement ergonomique peut avoir une incidence directe sur le bien-être des employés, sur le gain de temps, la réduction des gaspillages et surtout sur l'augmentation de la productivité.

treston.fr/catalogues-et-brochures



Travailler debout ou assis ?

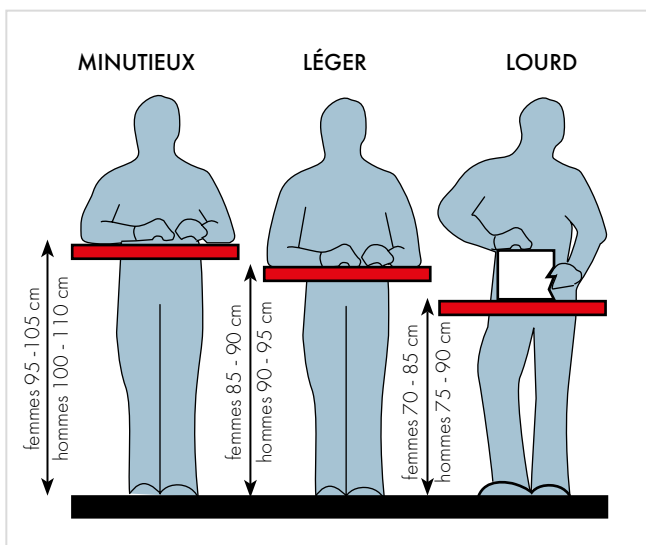

Le travail en position debout est nécessaire lorsqu'il n'y a pas de place pour les genoux, pour manipuler de lourdes charges ou si la nature du travail impose des déplacements continus.

Le travail assis convient aux tâches d'assemblage et d'écriture/dactylographie, lorsque les outils et les pièces de travail sont accessibles, et si aucune charge lourde ne doit être portée.

Position debout

Tâche	Premier choix	Deuxième choix
Soulever un poids de plus de 5 kg	Position debout	Position semi-assise
Travailler en-dessous du niveau du coude	Position debout	Position semi-assise
Besoin de grande portée horizontale	Position debout	Position semi-assise
Montage léger	Position assise	Position semi-assise
Travail de précision	Position assise	Position semi-assise
Surveillance ou contrôle visuel	Position assise	Position semi-assise
Besoin de se déplacer d'un poste de travail à l'autre	Position semi-assise	Position debout

La position semi-assise, mi-assise, mi-debout : réduit les tensions au niveau du dos liées à la position assise et la fatigue des membres inférieurs liée à la position debout.



Zone de travail horizontale et verticale

Pour améliorer les positions de travail dans les tâches d'assemblage, les pièces fréquemment utilisées doivent être placées sur un plan horizontal dans le champ de vision de l'opérateur, dans un rayon de 45 cm. Si la tâche nécessite l'usage des deux mains, la zone frontale doit être raccourcie (rayon de 35 cm). Évitez les établis trop larges ou trop profonds car les tâches d'assemblage sont plus ergonomiques si les pièces sont facilement accessibles.

La zone de travail verticale peut être équipée d'accessoires. Des bras réglables en hauteur aident à tenir les pièces à portée de main. Pour éviter toute tension sur les poignets, gardez tous les composants à 15 cm au-dessus de la surface de travail. Inclinez les rails porte-bacs vers l'avant afin de maintenir les poignets dans une position neutre pour prendre les pièces. Des bacs inclinés permettent également de trouver les pièces plus facilement car plus favorables à l'angle de vision.

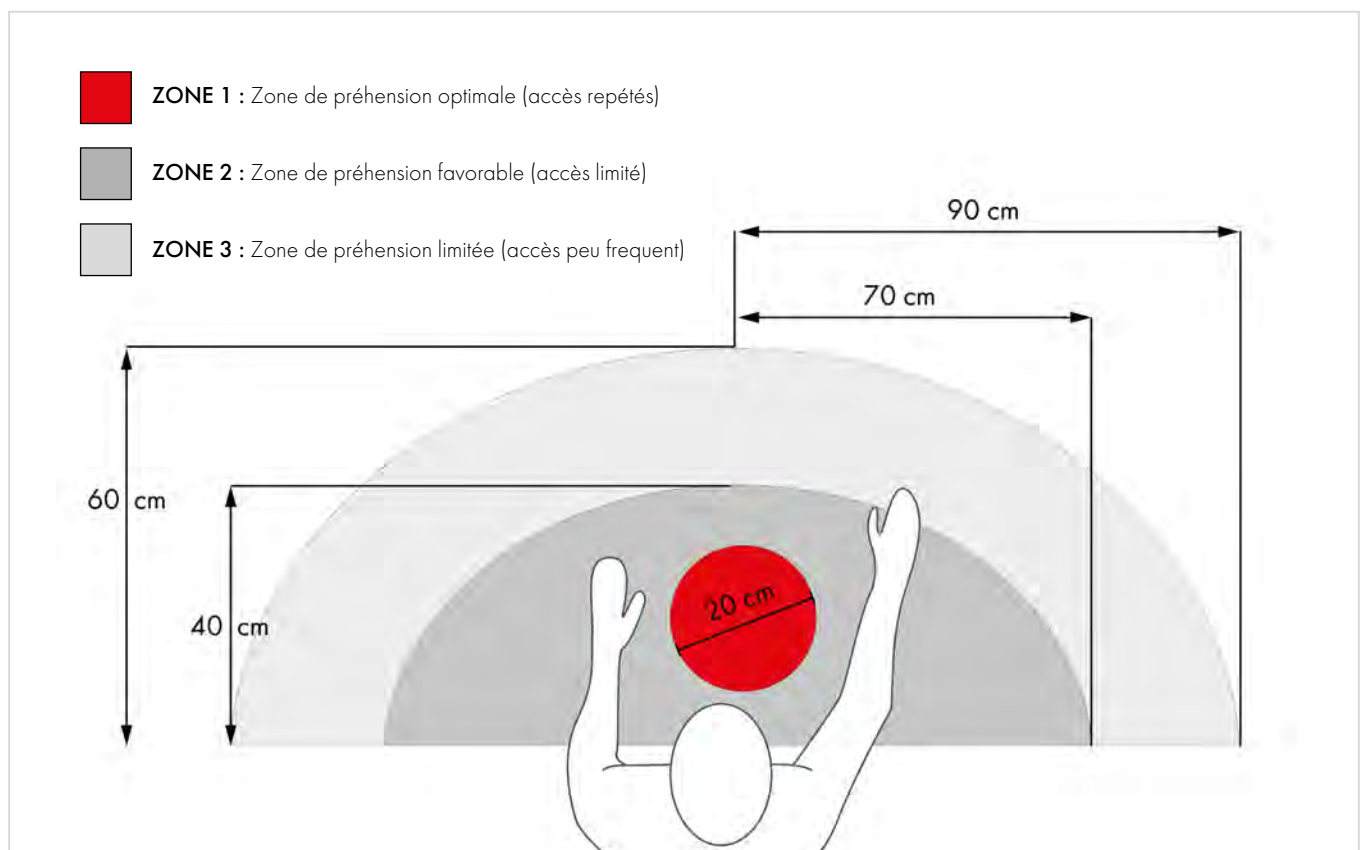
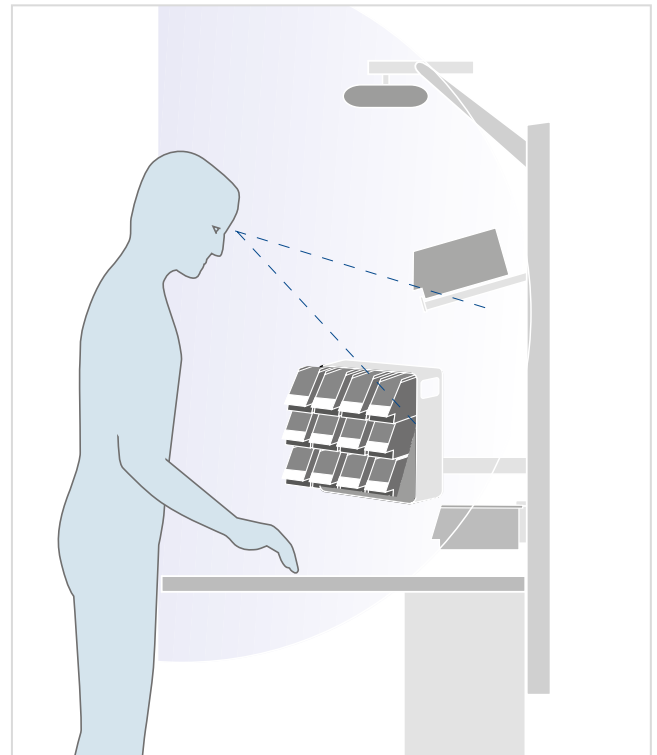

Zones de travail ergonomiques

Treston ErgoID®

Identifiez. Améliorez. Prospérez.

Visualisez et optimisez l'ergonomie de votre lieu de travail grâce à l'IA. En utilisant un logiciel de vision par ordinateur basé sur l'IA, nous analysons votre flux de travail, identifions les risques et élaborons un plan d'action personnalisé pour améliorer l'ergonomie de votre environnement.

- Réduisez les congés maladie coûteux
- Améliorez la productivité et la satisfaction des employés
- Processus d'évaluation rapide et facile
- Aucune interruption pour les employés

Treston ErgoID® utilise un logiciel d'IA sécurisé, propulsé par TuMeke Ergonomics, pour analyser les postures de travail en appliquant des normes reconnues telles que RULA, REBA et l'équation de levage NIOSH.



treston.fr/ergoid



Pourquoi choisir Treston ErgoID® ?

Expertise en ergonomie industrielle : Notre équipe de spécialistes, forte d'années d'expérience et de formation en ergonomie, collabore avec un logiciel d'IA avancé, propulsé par TuMeke Ergonomics, pour offrir des recommandations personnalisées. Nous recueillons des données ergonomiques clés, évaluons la posture, le placement des équipements et les schémas de mouvement, et fournissons des analyses détaillées de l'ergonomie de votre espace de travail.

Fournisseur leader de mobilier ergonomique : Avec plus de 50 ans d'expérience, nous comprenons les défis uniques des milieux de travail industriels et formulons des recommandations expertes pour des pratiques ergonomiques appropriées.

Formation ergonomique virtuelle ou sur site : Choisissez entre une formation virtuelle ou sur site dirigée par nos experts pour apprendre des techniques pratiques, recevoir des conseils personnalisés et accéder à des ressources pour créer un espace de travail plus sain et plus productif.

Introduction économique à l'ergonomie : Treston ErgoID® offre une alternative moins coûteuse et moins intrusive aux technologies portables ou aux consultants en ergonomie, ce qui en fait une première étape idéale pour les entreprises souhaitant améliorer l'ergonomie de leur lieu de travail.

Maximiser votre investissement en ergonomie : Nous aidons les employeurs et les employés à identifier les conditions ergonomiques défavorables et à comprendre comment utiliser correctement leur poste de travail afin de maximiser leur investissement en ergonomie.

ESD Proof by Design™



La fabrication ou la manipulation de composants et de produits électroniques nécessite une protection contre les décharges électrostatiques (ESD). Même la plus petite décharge électrostatique peut causer des dommages importants aux composants sensibles, affaiblir la durabilité du produit final ou en altérer le fonctionnement. Les dommages coûteux liés aux ESD peuvent être évités en mettant en place une zone protégée contre les ESD (EPA), où les postes de travail ESD jouent un rôle essentiel.

Chez Treston, la protection contre les chocs antistatiques est intégrée dès la conception de nos solutions de postes de travail ESD. Tous nos postes de travail sont disponibles en versions protégées contre les ESD. Depuis plus de 40 ans, Treston est la référence en matière de mobilier ESD.

Les solutions de postes de travail ESD de Treston sont ESD Proof by Design™.



Conforme aux normes et certifié

- Conformés aux normes internationales ESD : IEC 61340-5-1, IEC 61340-6-1 et ANSI S20.20.
- Vous pouvez vous concentrer sur la performance, sans vous soucier de la conformité.



Sûr, fiable et approuvé

- Treston est la référence en matière de postes de travail ESD depuis plus de 40 ans.
- Une peinture conductrice ESD innovante réduit le besoin de mise à la terre distincte, offrant un espace de travail plus propre, plus sûr et plus efficace.
- Nos produits de haute qualité sont garantis 10 ans.



Produits et services polyvalents et adaptables

- Une gamme complète de produits ESD avec plus de 300 accessoires pour postes de travail.
- Solutions modulaires – conçues pour s'adapter, évoluer et grandir avec vos besoins.
- Une expertise ESD globale et un support client étendu à l'international, accompagnant chaque étape, du conseil et de la planification jusqu'au service après-vente.

Termes et explications

ESD	Décharge électrostatique. Se produit lorsque deux objets chargés électriquement entrent en contact et qu'un objet chargé se décharge trop rapidement. Elle peut occasionner des dommages visibles ou cachés à un composant électronique.
ESDS	Sensible aux décharges électrostatiques. Un composant nécessitant une protection antistatique.
EPA	Zone protégée contre les décharges électrostatiques.
Matériau conducteur	Conducteur = matériau qui laisse circuler le courant électrique dans une ou plusieurs directions. Les métaux sont souvent conducteurs, le cuivre ou l'aluminium, par exemple.
Matériau isolant	Isolant = matériau ne conduisant pas le courant électrique. L'isolant peut être chargé électrostatiquement. Les isolants peuvent être le plastique ou le bois, par exemple.
Normes	IEC 61340-5-1: Norme ESD largement utilisée en Europe, ANSI S20.20 utilisée en Amérique. Ces deux normes présentent de nombreuses similarités.

ESD - Décharge électrostatique

Lors de ses déplacements, une personne ordinaire génère des charges électriques. Dans ces circonstances, le simple contact d'une main sur une surface conductrice permettra l'évacuation rapide des charges. Ceci est appelé « DES » pour décharge électro-statique. L'électricité statique est devenue un problème majeur pour l'industrie électronique. La majorité de ces DES n'est pas perçue par notre corps car inférieure à 3000 Volts mais la manifestation la plus parlante pour nous est l'étincelle produite par une DES en atteignant le seuil de 5000 volts.

Les composants électroniques les plus sensibles peuvent être endommagés par des charges de 30 volts et la majorité des composants l'est entre 100 et 200V. Le

problème est que, identifier la présence de phénomènes électro-statiques n'est pas toujours évident. De plus les problèmes engendrés sur les composants peuvent apparaître bien après leur mise en service, rendant encore plus hasardeuse la relation entre la panne et les éventuelles DES ayant entraîné ce dysfonctionnement dans le temps. Il convient donc de se prémunir préventivement de ce phénomène en créant une chaîne de protection contre les DES tout au long de la fabrication du produit, y compris dans l'approvisionnement et le stockage des composants en amont. Il conviendra donc de produire dans des Zones protégées des « DES » et de former des employés qui appliqueront les procédés appropriés.

CHARGES GÉNÉRÉES LORS DES ACTIVITÉS DE TRAVAIL QUOTIDIENNES

Marcher sur une moquette	1 500 – 35 000 volts
Marcher sur un sol vinyle	250 – 12 000 volts
Travailler à un établi	700 – 6 000 volts
Prendre un sac en plastique sur un établi	1 200 – 20 000 volts
Chaise avec mousse polyuréthane	400 - 3 000 volts

Plus l'humidité relative est faible, plus la tension est élevée. Les valeurs les plus basses de ce tableau s'appliquent généralement lorsque l'humidité relative se situe entre 65 et 90 %. Au plus froid de l'hiver, l'humidité relative dans les espaces intérieurs peut descendre jusqu'à 10 %.



Regardez cette vidéo : [La gestion de L'ESD au poste de travail](#)

Investir pour créer une zone protégée contre les décharges électrostatiques en vaut vraiment la peine

Dans les environnements industriels et techniques, il existe deux types de défauts ESD. Le premier est une défaillance irréversible généralement facilement détectable dès le stade de l'assemblage, ou au plus tard au moment des essais si ceux-ci sont effectués de façon appropriée. Ces produits ne sont généralement pas expédiés au client. Les autres types de défauts ESD sont des vices cachés. Il est difficile de les détecter car il se peut que le produit passe tous les tests et fonctionne normalement pendant un certain temps. Mais les vices cachés ont malgré tout un impact sur la fonctionnalité et la durabilité du produit. Ils peuvent même être l'une des causes de la mauvaise qualité d'un produit.

Les éléments à prendre en compte pour une zone de travail protégée :

- Les postes de travail ESD : Attention ! Le stockage, la manutention et l'emballage doivent être protégés !
- Le personnel doit porter des EPI ESD : chaussures, blouses, bracelets ESD ...
- Assurer la formation du personnel, documenter les instructions de travail.
- Le nettoyage : la saleté et la poussière rendent isolant !
- Adhérer au procédé d'amélioration continue dans la protection contre les « DES ».
- Contrôler les équipements ESD.



treston.fr/catalogues-et-brochures

Exemple d'une zone protégée contre les décharges électrostatiques (EPA)

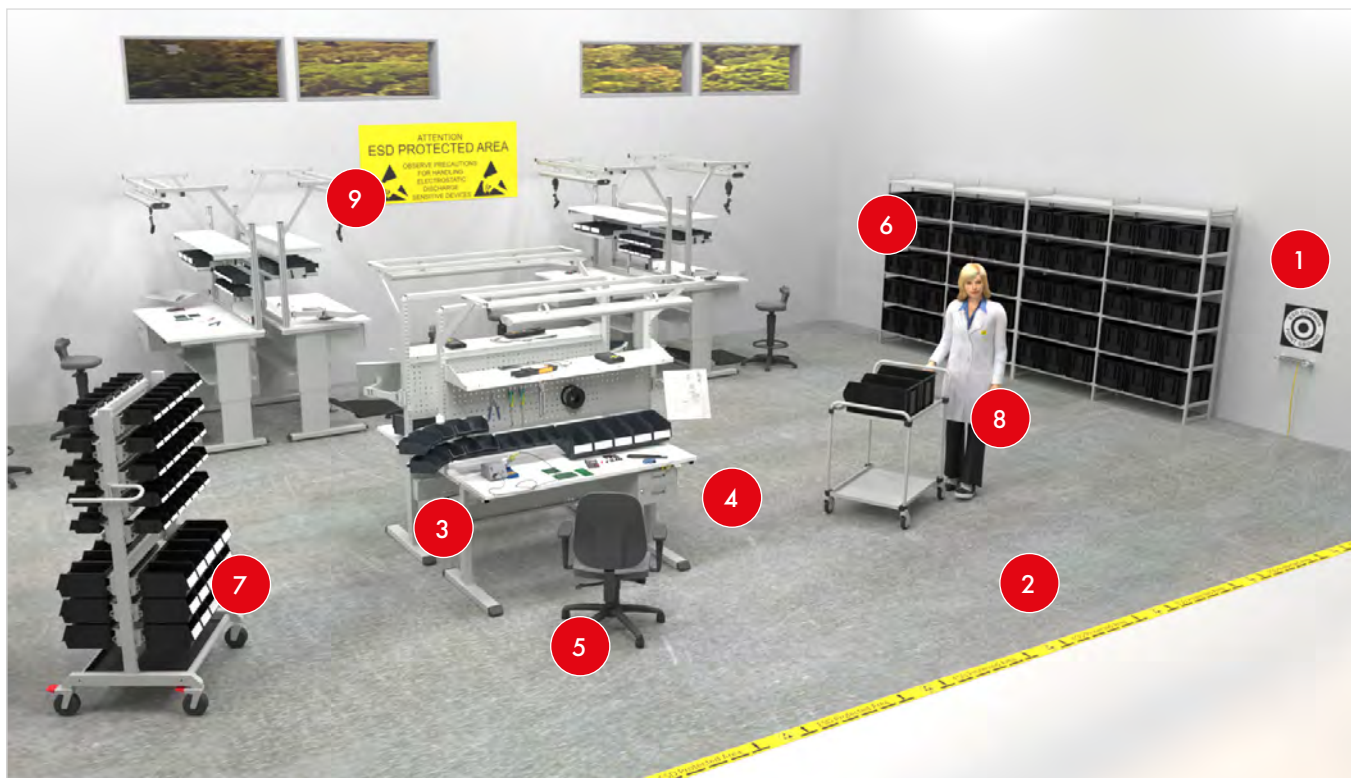

1. Point de terre commun
2. Sol ESD
3. Table semi-conductrice

4. Bracelet + point de mise à la terre
5. Chaise avec roulettes ESD
6. Tablette ESD semi-conductrice

7. Desserte avec roulettes ESD
8. Vêtements de protection ESD (par ex. blouse et chaussures)
9. Signalétique EPA

Lean pour perfectionner les procédés en production

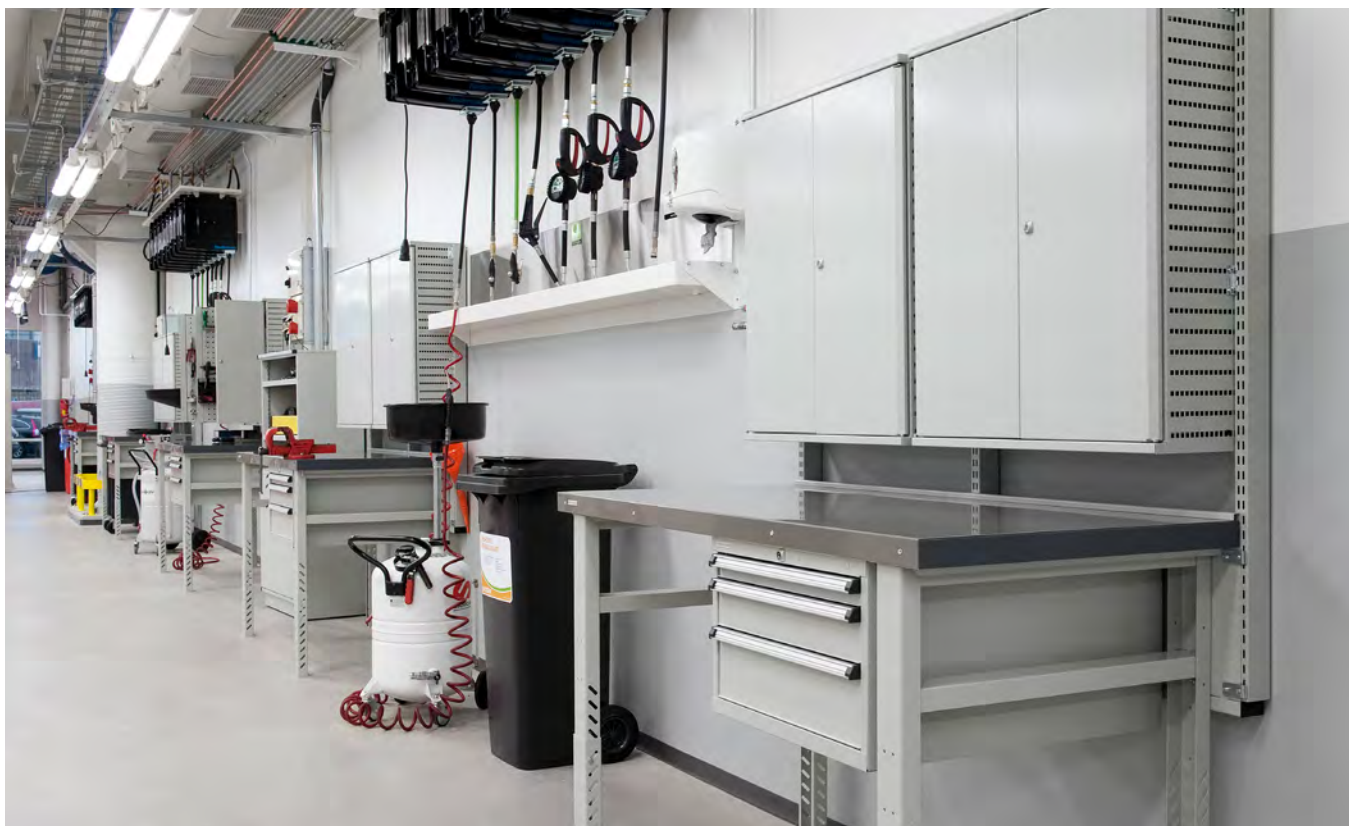

Développée dans l'industrie automobile japonaise, la philosophie du « Lean » (rationalisation) est une philosophie opérationnelle qui aide à accroître la fluidité et l'efficacité de la production. Les processus de production et les postes de travail Lean sont fonctionnels et axés sur les tâches. Chaque élément du poste de travail a sa propre place désignée, et il n'y a aucun élément superflu.

Lors du développement d'opérations, au lieu de se concentrer sur une seule tâche ou poste de travail, il est préférable d'examiner la situation dans son ensemble et d'identifier les domaines où le travail, le temps ou les matériaux ne sont pas mis à profit. Dans la pratique, le Lean

implique l'ensemble du processus, y compris la chaîne globale d'approvisionnement. Le système LEAN désigne tout ce qui génère de la valeur ajoutée pour le client et aide à l'optimisation idéale du processus. L'objectif est d'éliminer tout ce qui n'apporte pas de valeur ajoutée. Lors de l'organisation des postes de travail conformément au système Lean, la première tâche consiste à identifier :

- le produit en cours de fabrication
- les besoins du client
- le rythme auquel le produit doit être fabriqué.

Ebook PDF gratuit : "Penser LEAN permet de perfectionner les procédés de production"



Ce livre électronique vous aidera à comprendre la philosophie du LEAN et la manière dont Treston, en tant que fabricant d'installations techniques et de meubles ergonomiques, peut vous aider à perfectionner vos processus de production grâce à la pensée LEAN.

treston.fr/catalogues-et-brochures



Les solutions ergonomiques de Treston pour les environnements Lean et 5S

Les employés à temps plein passent environ 35H par semaine à leur poste de travail, soit environ 1700 heures par an. Les employés passent généralement plus de leur temps éveillé à leur poste de travail qu'à n'importe quel autre endroit, y compris le canapé de leur salon. Les postes de travail sont donc des endroits importants. Ils doivent, par conséquent, être conçus non seulement pour être extrêmement fonctionnels du point de vue de leur efficacité, mais aussi pour être ergonomiques, agréables et surtout pour permettre un travail confortable. La conception de postes de travail selon les principes de l'ergonomie et du LEAN apporte les meilleurs avantages aux employés, aux employeurs et aux clients.

Les produits Treston sont parfaitement adaptés à une utilisation dans les processus de production Lean et 5S. Les solutions ergonomiques et hyper-adaptables de Treston pour les environnements Lean et 5S.

- La conception ouverte des postes de travail Treston permet des inspections visuelles rapides tout en offrant un accès facile aux outils et aux composants.
- Les accessoires peuvent également être facilement ajoutés, enlevés et échangés, améliorant ainsi la réactivité et favorisant la continuité des opérations.
- Les supports d'outils, les porte-documents et les bacs aident à garder le poste de travail bien rangé et bien organisé.

Les produits Treston sont parfaitement adaptés à une utilisation dans les processus de production Lean et 5S :

- 1 **Tables et chaises de travail réglables**
- 2 **Solutions de rangement modulaires**
- 3 **Dessertes ergonomiques**
- 4 **Éclairage de plan de travail réglable**

- Du point de vue de l'ergonomie, ils peuvent être positionnés juste au bon endroit pour l'employé afin de rendre l'exécution du travail aussi ergonomique et agréable que possible.

Un poste de travail ergonomique et organisé selon les principes du Lean / 5S permet quotidiennement aux employés de travailler au mieux de leurs capacités et dans le respect de bonnes conditions de travail.



Solutions de postes de travail personnalisées

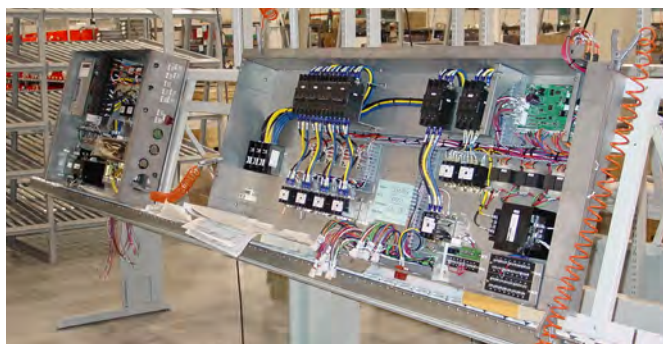
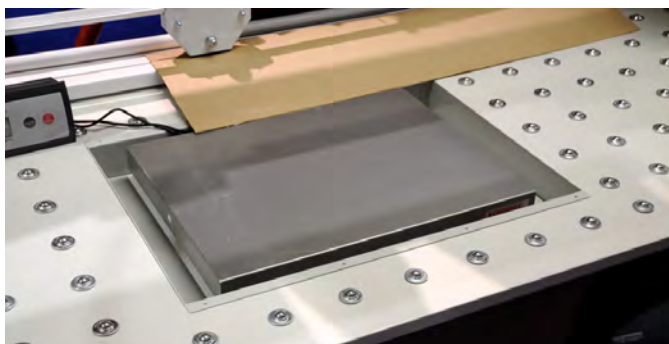

Parfois, même avec des meubles industriels hautement modulaires et une large sélection d'accessoires, il n'est pas possible de répondre à tous les besoins d'un environnement de travail diversifié et en constante évolution.

Nous pouvons répondre aux besoins spécifiques des clients en proposant des versions modifiées de nos postes de travail et solutions de stockage, ou en concevant une solution de mobilier industriel entièrement sur mesure selon les spécifications du client.

Accompagner et conseiller

Nos ingénieurs commerciaux compétents et serviables sont là pour vous aider à trouver la solution d'espace de travail optimale, à la fois ergonomique et productive, afin de contribuer à votre réussite à long terme. De l'initiation d'un projet au traitement des commandes et jusqu'à la mise en œuvre sur site, nous sommes à votre disposition.

La sécurité et l'ergonomie sont garanties

Treston vous garantit une solution approuvée en termes de sécurité et d'ergonomie. Les solutions personnalisées de Treston reposent sur des concepts éprouvés, et notre expertise en matière d'ergonomie et d'ESD, ainsi que nos équipes d'ingénierie et de fabrication expérimentées, veillent à ce que vous obteniez une solution sans risque.

Une expérience provenant de diverses industries et applications

Nous disposons de décennies d'expertise dans la conception de solutions de postes de travail complètes pour un large éventail d'industries et d'applications, allant des applications d'assemblage de haute technologie de l'industrie électronique aux besoins spécifiques de l'industrie lourde.

Des délais de traitement rapides

Au fil des ans, nous avons mis en place des équipes dédiées et optimisé nos processus. Les ventes, l'équipe de conception et la production travaillent en parfaite harmonie pour garantir des délais d'exécution rapides et offrir la meilleure expérience client possible. Notre vaste gamme de produits nous aide à obtenir une solution sur mesure à un prix abordable, et les articles en stock garantissent une progression rapide du projet.

Treston propose à la fois des variations et des réalisations entièrement sur mesure solutions

Un banc avec un système FiFo intégré sur mesure

- Banc Treston avec un système FiFo intégré spécial et sur mesure. Basé sur le modèle polyvalent Concept bench.



Un chariot avec un rangement d'outils sur mesure

- Un chariot spécial avec un rangement d'outils sur mesure. Le chariot sur mesure permet d'avoir les outils à proximité de la station de travail.



Un cabinet sur mesure avec des panneaux perforés coulissants

- Un cabinet industriel personnalisé avec des panneaux perforés coulissants pour offrir un espace de stockage supplémentaire.

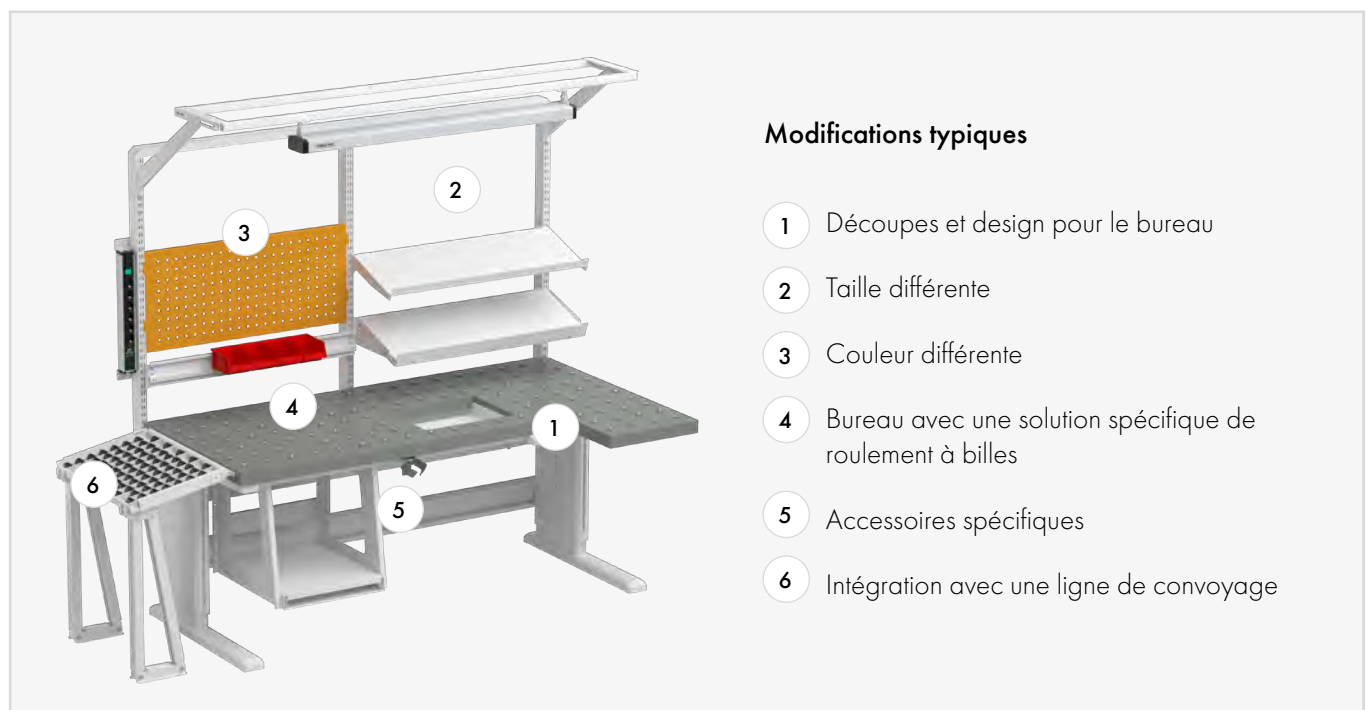

Notre approche de la durabilité

NOTRE VISION

Créer un monde plus durable en proposant des solutions d'espaces de travail ergonomiques pour les environnements industriels.



Chez Treston, nous avons la volonté à créer un monde plus durable grâce à des espaces de travail de haute qualité, innovantes et ergonomiques, adaptées aux environnements industriels. Notre stratégie de durabilité repose sur trois piliers clés :

1. Produits et services durables

Inclut, par exemple: Développement produit continu, durabilité et modularité, une garantie de 10 ans, calcul de l'empreinte carbone*, recyclabilité.

2. Le bien-être des employés

Inclut, par exemple : Environnement ergonomique, santé et bien-être, développement de carrière, satisfaction des employés.

3. Une production et des pratiques responsables

Inclut, par exemple : Gestion de la qualité et de l'environnement (ISO 9001:2015 et ISO 14001:2015), engagement EcoVadis, préparation au reporting sur la durabilité : directive CSRD et rapport ESRS, transparence de la fabrication, efficacité énergétique, gestion de l'eau et des déchets, normes éthiques.

** En 2022, nous avons commencé à développer notre expertise interne sur les calculs de CO2. Ces connaissances nous aident à identifier et à améliorer les aspects les plus impactants de notre empreinte environnementale. En 2024, nous avons atteint la capacité de calculer l'empreinte CO2 de nos produits. Nous visons à offrir les résultats de ces calculs à nos clients et parties prenantes en 2025.*



Lisez-en plus sur notre approche de durabilité sur treston.fr

Nos normes respectent les exigences les plus élevées en termes de certification

Certification de produit

Certification ESD IEC 61340-5-1

Tables de travail ESD

Postes de travail Concept Ergo à réglage électrique et par clé Allen
Postes de travail à réglage électrique WB
Postes de travail QuatreX
Postes de travail TED
Postes de travail TP
Postes de travail TPH

Sièges opérateurs ESD

Treston Ergo
Treston Plus
Neon
Flex
Tabourets d'atelier
Selles

Dessertes ESD

Desserte polyvante
Chariot SAP

Bacs et bacs à étagères ESD

Compatibilité salle blanche ISO 14644-1 classe 7

Postes de travail ESD à réglage électrique Concept Ergo
Postes de travail ESD à réglage électrique WB
Postes de travail ESD QuatreX
Postes de travail ESD TED
Les chaises Treston Ergo C20PU-ESD
Bacs ESD

GS mark issued by a TÜV inspection body

WB allen key, hand crank and electric adjustable workstations
Poste de travail TPH
Poste de travail TP

GS mark issued by a SGS inspection body

Eclairage: TNL1200P, TNL1200, TNL900, TNL500W

CE certification

Le marquage CE est un indicateur essentiel de la conformité d'un produit à la législation européenne.

Le marquage CE est présent sur l'ensemble de nos **postes de travail électriques réglables, de nos rails d'alimentation et de nos solutions d'éclairage.**

La Déclaration UE de conformité est disponible dans les instructions de montage, accompagnée des informations relatives aux directives et normes européennes applicables.

Certification ISCC

La certification ISCC (International Sustainability and Carbon Certification) garantit que nos matériaux respectent des normes strictes de durabilité et de traçabilité tout au long de la chaîne d'approvisionnement.

Cette certification vérifie que les matières premières biosourcées sont produites de manière responsable et que leur origine peut être tracée de façon transparente (bacs Treston BiOX).

Management system certification

Norme de qualité ISO 9001: 2015

Certificat respect des normes environnementales ISO 14001: 2015



LA PÉRIODE DE GARANTIE

La période de garantie pour les produits Treston™ est de 10 ans à partir de la date de livraison.

Pour les bacs en plastique, la garantie est de 5 ans. La période de garantie pour les postes de travail, les composants électriques, les selles, l'éclairage et les articles sujets à l'usure normale tels que les roulettes, les glissières et les profils de roulement est de 2 ans. Pour les produits et composants commerciaux ainsi que les articles sur mesure, nous garantissons une garantie de 2 ans sauf indication contraire.

Des solutions en couleur

Les ossatures de nos établis, armoires, rayonnages et blocs-tiroirs sont tous gris clair RAL7035. D'autres couleurs que celles indiquées sur notre palette standard sont également disponibles sur demande. Contactez-nous ou envoyez-nous un e-mail sur : infofr@treston.com.

	Code couleur	Code RAL	Portes	Tiroirs	Panneaux perforés et panneaux arrières
Gris clair	49 & 41 *	RAL 7035 (ESD)	STD	A/STD	A/STD
Bleu	07	RAL 5007	STD	A/STD	STD
Gris foncé	45	RAL 7045	A	A	A

STD = Couleur d'usine standard, livraison normale depuis l'entrepôt, prix indiqué

A = Couleur d'usine, livraison sous 15 jours depuis le site de production, prix indiqué

* Les produits commandés avec le code couleur 49 (RAL 7035) sont totalement ESD. Du fait de la présence de carbone dans la peinture, la nuance de gris sera légèrement plus foncée que celle du RAL correspondant indiqué.

** Les ossatures des produits commandés avec le code couleur 41 (RAL 7035) sont recouvertes d'une peinture grise claire ESD mais par contre tous les autres composants tels que trolleys porte-outils, tapis ou roulettes sont non ESD.



Gris clair



Bleu



Gris foncé

Les couleurs imprimées ne donnent pas une représentation fidèle des couleurs réelles. Veuillez demander des échantillons à nos agents.



Le code couleur est inclus dans les numéros de code composés de chiffres

Soit à la fin, après le tiret (par ex. 860 804-49), soit au centre (par ex. C 334-07-000).



D'autres couleurs que celles indiquées sur notre palette standard sont également disponibles sur demande.

1. Tables de travail



Table de travail Concept Ergo, page 26

- Nombreuses variantes de tables avec fonctions ergonomiques avancées
- Parfaitement adapté pour l'assemblage, le contrôle qualité et les applications en milieu logistique
- Extrêmement adaptable à un grand nombre d'applications et aux besoins de l'utilisateur
- La plus large gamme d'accessoires du marché pour créer d'innombrables solutions
- Excellente stabilité, convient aux charges lourdes (jusqu'à 500 kg)



Table de travail WB, page 32

- Esthétique, ergonomique et facilement adaptable à une grande variété de tâches et d'environnements
- Conçue pour la R&D, le montage des composants électroniques et les tests
- Une gamme complète d'accessoires pour répondre à tous les besoins. Différentes possibilités de configuration, des postes montés dos à dos aux solutions d'angle
- Charge jusqu'à 300 kg



Table de travail QuatreX, page 36

- Spécifiquement conçu pour offrir une stabilité, une flexibilité et une précision de premier ordre
- Répond aux besoins de diverses industries et segments, notamment la fabrication de produits de luxe, la fabrication électronique, la mécanique de précision, la logistique et la maintenance
- Flexibilité et polyvalence – Pour la partie haute, choisissez des montants perforés ou en aluminium
- Charge jusqu'à 300 kg



Table de travail TED, page 40

- La table électrique Treston TED permet un ajustement rapide et silencieux de la hauteur, et offre une grande plage de réglage
- Ce poste ergonomique convient parfaitement aux travaux d'assemblages légers, aux applications d'emballage, à la R&D et aux bureaux industriels
- La table peut être personnalisée avec des accessoires qui améliorent encore l'ergonomie, libèrent l'espace de travail et optimisent l'organisation du poste
- Charge jusqu'à 200 kg



Table Treston Quick Edge, page 44

- Le réglage en hauteur le plus rapide du marché
- Peut être personnalisée pour différents environnements de travail
- Nombreux accessoires disponibles : bras pivotants pour porte-outils et écrans, lumières LED, étagères avec séparateurs pour cartons
- Charge jusqu'à 100 kg



Table de travail TP, page 46

- Une table de travail standard et économique
- Convient à une grande variété de tâches et d'environnements
- Une gamme ultra complète d'accessoires faciles à reconfigurer
- Charge jusqu'à 300 kg



Table de travail TPH, page 52

- Table de travail standard et économique avec une tablette
- Convient à une grande variété de tâches et d'environnements
- Une gamme d'accessoires essentiels pour répondre aux besoins de base
- Charge jusqu'à 300 kg



La table d'emballage TPB, page 56

- Une solution tout-en-un sûre, économique et ergonomique
- S'adapte et évolue en fonction des besoins
- Plus de 50 accessoires et produits complémentaires disponibles
- Charge jusqu'à 300 kg



Postes de travail industriels, page 58

- Les établis Workshops sont des modèles robustes qui peuvent résister à l'usure intensive de l'industrie lourde
- Choisissez entre un établi Workshop charge lourde ou un établi Workshop charge légère et créez la combinaison qui répond le mieux à vos besoins
- Charge maximale : pour les établis Workshop charge légère jusqu'à 550 kg, pour les établis Workshop charge lourde jusqu'à 1000 kg, avec roulettes jusqu'à 550 kg.



Tables de travail Concept Ergo



Découvrez les configurations prêtes à l'emploi de l'établi dans notre [configurateur 3D](#)

La table ergonomique de travail Concept Ergo s'adapte aisément pour répondre aux besoins des environnements de travail industriels. Plusieurs tailles et combinaisons sont disponibles dans cette famille de produits.

Une conception modulaire permet une intégration totale avec les solutions existantes ainsi qu'une adaptation parfaite aux changements apportés à l'environnement de travail. Le modèle de table de travail Concept Ergo possède la plus large gamme d'accessoires du marché. Convient particulièrement aux environnements de conditionnement et aux fonctions de montage, de contrôle et d'assurance qualité dans l'industrie. Par ailleurs nos solutions sont également dissipatrices de charges électrostatiques quand la fabrication des produits requiert l'intégration de cartes ou composants électroniques sensibles. De même nos matériels sont compatibles avec des salles blanches de niveau ISO 7.

Les postes de travail Concept Ergo sont disponibles en versions réglables avec clé Allen et motorisation électrique. Une version réglable à manivelle est disponible sous l'ancien modèle Concept. Possibilité de versions spécifiques (angles, extensions) sur demande auprès de notre service commercial



500 kg



EPA

- Multiples variantes de tables de travail avec fonctions ergonomiques avancées pour le contrôle qualité, le conditionnement et les ateliers de montage
- Extrêmement adaptables à différentes applications et aux besoins de l'utilisateur
- Une gamme ultra complète d'accessoires très faciles à reconfigurer
- Extrêmement stables et adaptées aux charges lourdes (jusqu'à 500 kg)

ACCESSOIRES EN PAGE 65

Une gamme ultra complète d'accessoires disponibles pour les tables de travail ergonomiques Concept Ergo.



Regardez la [vidéo](#) de présentation

Exemples de tables de travail **Concept Ergo**



1



2



3



4

1. Poste d'assemblage Concept Ergo EL

Qté	Nom	Dim. mm	Code
1	Ossature de table de travail Concept Ergo, réglable électrique	1500 x 750	CE15075EL-49
1	Plateau laminé haute pression	1530 x 750	TT15375-HPL
1	Cadre tubulaire vertical, 1359 mm	2 x M750	UTM2X750M-49
1	Rail d'éclairage/d'équilibrage 2xM750	1500	91849006P
1	Treston NaturLite LED	1200	TNL1200
1	Panneau perforé M750	718 x 389	861511-49
1	Panneau perforé M750	718 x 1003	861514-49
1	Porte-documents A4	290 x 330	92849008P
1	Tablette réglable M750	720 x 505	92049005P
1	Support d'outils rotatif sur bras réglable en hauteur	513 x 320	860864-49P
1	Panneau perforé M500	470 x 300	860951-49
1	Compartiment à outils M500	470 x 150	860952-49
1	Traverse porte bacs M750	742 x 100	859151-41

2. Table ESD Concept Ergo

Qté	Nom	Dim. mm	Code ESD
1	Ossature de table de travail Concept Ergo, réglable par clé Allen	1500 x 750	CE15075-49
1	Plateau antistatique	1530 x 750	TT15375-ESD
1	Cadre tubulaire vertical, 1359 mm	2 x M750	UTM2X750M-49
1	Rail d'éclairage/d'équilibrage 2xM750	1500	91849006P
1	Treston NaturLite LED	1200	TNL1200
2	Panneau perforé M750	M750 x 1003	861514-49
1	Tablette métallique M750	740 x 300	836028-49
1	Tablette métallique M750	740 x 400	852770-49
1	Rail porte bacs aluminium M750	736 x 55 x 75	BP750C
1	Support moniteur ou PC	365 x 365	93049001P
1	Traverse incurvée sur bras	770 x 54	92949002P
1	Extension pour traverse incurvée sur bras	770 x 54	860911-49
1	Lampe loupe Wave LED ESD		TWL ESD
1	Bloc-tiroirs 45/14-1		60349001
1	Kits de fixation pour blocs-tiroirs 45/14		DFCE-49
1	Bornier de mise à la terre		J6603

3. Table d'emballage Concept Ergo EL

Qté	Nom	Dim. mm	Code
1	Ossature de table de travail Concept Ergo, réglable électrique	1500 x 750	CE15075EL-49
1	Plateau laminé haute pression	1530 x 750	TT15375-HPL
1	Cadre tubulaire vertical, 1359 mm	2 x M750	UTM2X750M-49
1	Rail d'éclairage/d'équilibrage 2xM750	1500	91849006P
1	Support rouleau M750	635	890547-49P
1	Support de coupe pour le porte-emballage		CSM750-49
1	Support d'instruments	250 x 250 x 125	92849002P
1	Etagère porte documents M750	720 x 265	860115-49
1	Tablette inclinable TTS M750	717 x 300	TTSM7503-49
1	Jeu de séparateurs		PDH300-49
1	Panneau perforé M750	718 x 389	861511-49
1	Rail porte bacs aluminium M750	486 x 55 x 75	BP750C
1	Tablette auxiliaire en acier	217 x 330 x 50	ASSA4
2	Distributeur de scotch fixe		FTD50
1	Distribution électrique	683	TPR7-001
1	Goulotte porte-outils PTH	1000 x 600	PTH100
1	Étagère extensible pour imprimante	500 x 510 x 515	PSP50
1	Tablette pour matériel d'emballage M750	717 x 600 x 32	SPM750-49
1	Jeu de supports réglables	90 x 350 x 355	SPMAF-49
1	Jeu de séparateurs		PDH600-49

4. Poste d'assemblage Concept Ergo sur roulettes

Qté	Nom	Dim. mm	Code
1	Ossature de table de travail Concept Ergo, réglable par clé Allen	1500 x 750	CE15075-49
1	Plateau laminé haute pression	1530 x 750	TT15375-HPL
2	Montant vertical, 1359 mm	1359	860024-49
1	Tablette inclinable TTS M750	1467 x 400	TTSM15004-49
1	Rail d'éclairage/d'équilibrage 2xM750	1500	91849006P
1	Treston NaturLite LED	1200	TNL1200
1	Jeu de séparateurs		PDH400-49
1	Support d'outils rotatif sur bras réglable double articulé	513 x 320	880865-49P
1	Panneau perforé M500	470 x 300	860951-49
1	Compartiment à outils M500	470 x 150	860952-49
2	Rail porte bacs étroit M500	492 x 54	860953-49
1	Panneau perforé M1500	1474 x 389	861526-49
1	Distribution électrique	1400	TPR14-001
1	Casier porte-bacs	400 x 300 x 150	PPH TXL
1	Bloc-tiroirs 45/14-1		60349001
1	Kits de fixation pour blocs-tiroirs 45/14		DFCE-49
1	Étagère inférieure pour Concept Ergo	1500 x 600	LSCE1500-49
1	Jeu de roulettes pivotantes	Ø 100 mm	LCS100CE

Créez votre poste de travail « Concept Ergo »

- Choisissez l'ossature de la table ainsi qu'une méthode de réglage de la hauteur : par clé Allen ou électriquement.
- Choisissez un plateau adapté à l'ossature : plateau laminé -HPL, plateau laminé -LPL ou plateau antistatique.



+ **Accessoires en page 65**
 Une gamme complète d'accessoires disponibles pour la table de travail ergonomique Concept Ergo.

Ossature de table de travail Concept Ergo

Dim. ossature table L x P (mm)	Code réglable par clé Allen	Code réglable électrique
1000 x 600	CE10060-49	CE10060EL-49
1000 x 750	CE10075-49	CE10075EL-49
1000 x 900	CE10090-49	CE10090EL-49
1200 x 600	CE12060-49	CE12060EL-49
1200 x 750	CE12075-49	CE12075EL-49
1200 x 900	CE12090-49	CE12090EL-49
1500 x 600	CE15060-49	CE15060EL-49
1500 x 750	CE15075-49	CE15075EL-49
1500 x 900	CE15090-49	CE15090EL-49
1800 x 600	CE18060-49	CE18060EL-49
1800 x 750	CE18075-49	CE18075EL-49
1800 x 900	CE18090-49	CE18090EL-49
2000 x 600	CE20060-49	CE20060EL-49
2000 x 750	CE20075-49	CE20075EL-49
2000 x 900	CE20090-49	CE20090EL-49
Réglage en hauteur	700-1100 mm	700-1100 mm*
Charge max	500 kg	400 kg

*Vitesse d'ajustement en hauteur de 13 mm/seconde

Plateaux Concept Ergo

Dim. L x P mm	Code HPL	Code LPL	Code ESD
1000 x 600	TT10060-HPL	TT10060-LPL	TT10060-ESD
1000 x 750	TT10075-HPL	TT10075-LPL	TT10075-ESD
1030 x 750	TT10375-HPL	TT10375-LPL	TT10375-ESD
1000 x 900	TT10090-HPL	TT10090-LPL	TT10090-ESD
1030 x 900	TT10390-HPL	TT10390-LPL	TT10390-ESD
1200 x 600	TT12060-HPL	TT12060-LPL	TT12060-ESD
1200 x 750	TT12075-HPL	TT12075-LPL	TT12075-ESD
1230 x 750	TT12375-HPL	TT12375-LPL	TT12375-ESD
1200 x 900	TT12090-HPL	TT12090-LPL	TT12090-ESD
1230 x 900	TT12390-HPL	TT12390-LPL	TT12390-ESD
1500 x 600	TT15060-HPL	TT15060-LPL	TT15060-ESD
1500 x 750	TT15075-HPL	TT15075-LPL	TT15075-ESD
1530 x 750	TT15375-HPL	TT15375-LPL	TT15375-ESD
1500 x 900	TT15090-HPL	TT15090-LPL	TT15090-ESD
1530 x 900	TT15390-HPL	TT15390-LPL	TT15390-ESD
1806 x 600	TT18060-HPL	TT18060-LPL	TT18060-ESD
1806 x 750	TT18075-HPL	TT18075-LPL	TT18075-ESD
1836 x 750	TT18375-HPL	TT18375-LPL	TT18375-ESD
1806 x 900	TT18090-HPL	TT18090-LPL	TT18090-ESD
1836 x 900	TT18390-HPL	TT18390-LPL	TT18390-ESD
2000 x 600	TT20060-HPL	TT20060-LPL	TT20060-ESD
2000 x 750	TT20075-HPL	TT20075-LPL	TT20075-ESD
2030 x 750	TT20375-HPL	TT20375-LPL	TT20375-ESD
2000 x 900	TT20090-HPL	TT20090-LPL	TT20090-ESD
2030 x 900	TT20390-HPL	TT20390-LPL	TT20390-ESD



Plateau laminé -HPL

- Plateau laminé haute pression, gris clair
- Bords plastique
- Épaisseur 25 mm

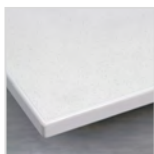

Plateau laminé -LPL

- Plateau laminé basse pression, gris clair
- Bords plastique
- Épaisseur 25 mm



Plateau antistatique

- Surface stratifiée gris clair
- Bords gris
- Épaisseur 25 mm
- Semi-conducteur (antistatique)

**Les tables
 Concept Ergo
 peuvent être
 montées
 sur roulettes**



Jeu de roulettes pivotantes Ø100 ESD Code LCS100CE-ESD

Jeu de roulettes pivotantes Ø100 Code LCS100CE

Charge maximum : 300 kg. Lorsqu'il est monté sur roues, toujours positionner le poste de travail en position basse avant de la déplacer.

Raidisseur additionnel table Concept Ergo à clé Allen

Nom	Code
Raidisseur additionnel table Concept Ergo à clé Allen 1000	SBCE1000-49
Raidisseur additionnel table Concept Ergo à clé Allen 1200	SBCE1200-49
Raidisseur additionnel table Concept Ergo à clé Allen 1500	SBCE1500-49
Raidisseur additionnel table Concept Ergo à clé Allen 1800	SBCE1800-49
Raidisseur additionnel table Concept Ergo à clé Allen 2000	SBCE2000-49

L'utilisation d'un raidisseur additionnel est recommandée lorsque l'établi Concept Ergo réglable à clé Allen est équipé de roulettes. La barre d'écartement ne soit pas conçue pour la fixation d'accessoires.



Étagère inférieure pour Concept Ergo

Nom	Dim. L x P mm	Charge max. kg	Code
Étagère inférieure pour Concept Ergo 1000	828 x 600	60	LSCE1000-49
Étagère inférieure pour Concept Ergo 1200	1028 x 600	60	LSCE1200-49
Étagère inférieure pour Concept Ergo 1500	1328 x 600	60	LSCE1500-49
Étagère inférieure pour Concept Ergo 1800	1634 x 600	60	LSCE1800-49
Étagère inférieure pour Concept Ergo 2000	1828 x 600	60	LSCE2000-49

Cette étagère réglable en hauteur en continu offre un support fiable pour les outils, composants ou bacs de rangement. Livrée complète, avec étagère et équerres de fixation. Convient uniquement aux bâtis de table de 750 mm et 900 mm.



Skate

Nom	Charge max. kg	Code	Code ESD
Skate	180	854 061-41	854 061-49

Grâce à un skate, une personne peut facilement déplacer des tables toute seule. Pour un déplacement sur longue distance, deux skates sont nécessaires.

Compatible avec tables d'une profondeur max. de 750 mm.



Batterie

Nom	Code
Batterie	BSC001

Convient aux ossatures motorisées Concept Ergo, Treston QuatreX et TED. Batterie vendue uniquement dans les pays de l'UE.

Barre repose-pieds prof réglable pour Concept Ergo

Nom	Code
Barre repose-pieds prof réglable pour Concept Ergo 1000	DBCE1000-49
Barre repose-pieds prof réglable pour Concept Ergo 1200	DBCE1200-49
Barre repose-pieds prof réglable pour Concept Ergo 1500	DBCE1500-49
Barre repose-pieds prof réglable pour Concept Ergo 1800	DBCE1800-49
Barre repose-pieds prof réglable pour Concept Ergo 2000	DBCE2000-49

La barre repose-pieds prof réglable est utilisée lors de l'installation des repose-pieds modèles 860136-49 ou 860196-49. Elle est dotée de six trous de réglage espacés de 50 mm. Sur les établis d'une profondeur de 750/900 mm, le trou le plus proche se trouve à 415 mm du bord avant du plateau.



Repose-pieds sur barre

Nom	Dim. L x P mm	Hauteur mm	Inclinaison	Code
Repose-pieds sur barre	550 x 350	90-280	5-30°	860 136-49
Repose-pieds sur barre, autoréglable	550 x 350	90-260	5-30°	860 196-49

Utilisé avec la barre d'accessoires réglable en profondeur pour Concept Ergo.

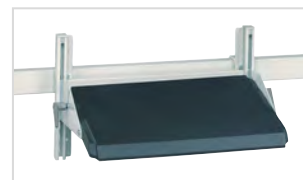

Repose-pieds sur barre



Repose-pieds sur barre, autoréglable

Concept avec manivelle réglage hauteur

- Choisissez la taille l'ossature de la table.
- Choisissez un plateau adapté à l'ossature : plateau laminé -HPL, plateau laminé -LPL ou plateau antistatique.



Ossature Concept avec manivelle réglage hauteur

Dim. L x P mm	Charge max. kg	Code
1000 x 600	200	101 49 015
1000 x 750	200	101 49 030
1000 x 900	200	101 49 062
1200 x 600	200	101 49 016
1200 x 750	200	101 49 031
1200 x 900	200	101 49 063
1500 x 600	200	101 49 017
1500 x 750	200	101 49 032
1500 x 900	200	101 49 064
1800 x 600	200	101 49 018
1800 x 750	200	101 49 033
1800 x 900	200	101 49 065
Réglage en hauteur		675 - 1025 mm

Plateaux Concept

Dim. L x P mm	Code HPL	Code LPL	Code ESD
1000 x 600	TT10060-HPL	TT10060-LPL	TT10060-ESD
1000 x 750	TT10075-HPL	TT10075-LPL	TT10075-ESD
1000 x 900	TT10090-HPL	TT10090-LPL	TT10090-ESD
1030 x 750	TT10375-HPL	TT10375-LPL	TT10375-ESD
1030 x 900	TT10390-HPL	TT10390-LPL	TT10390-ESD
1200 x 600	TT12060-HPL	TT12060-LPL	TT12060-ESD
1200 x 750	TT12075-HPL	TT12075-LPL	TT12075-ESD
1200 x 900	TT12090-HPL	TT12090-LPL	TT12090-ESD
1230 x 750	TT12375-HPL	TT12375-LPL	TT12375-ESD
1230 x 900	TT12390-HPL	TT12390-LPL	TT12390-ESD
1500 x 600	TT15060-HPL	TT15060-LPL	TT15060-ESD
1500 x 750	TT15075-HPL	TT15075-LPL	TT15075-ESD
1500 x 900	TT15090-HPL	TT15090-LPL	TT15090-ESD
1530 x 750	TT15375-HPL	TT15375-LPL	TT15375-ESD
1530 x 900	TT15390-HPL	TT15390-LPL	TT15390-ESD
1806 x 600	TT18060-HPL	TT18060-LPL	TT18060-ESD
1806 x 750	TT18075-HPL	TT18075-LPL	TT18075-ESD
1806 x 900	TT18090-HPL	TT18090-LPL	TT18090-ESD
1836 x 750	TT18375-HPL	TT18375-LPL	TT18375-ESD
1836 x 900	TT18390-HPL	TT18390-LPL	TT18390-ESD

Barre accessoire réglable en profondeur pour Concept avec manivelle réglage hauteur

Convient aux	Réglage de la profondeur mm	Code
Ossature 1500 mm	150	860088-49
Ossature 1800 mm	150	860089-49

La barre d'accessoires réglable en profondeur peut être utilisée pour fixer un repose-pieds ou un support de CPU/imprimante.

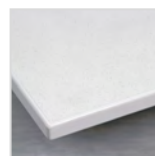

Plateau laminé -HPL

- Plateau laminé haute pression, gris clair
- Bords plastique
- Épaisseur 25 mm

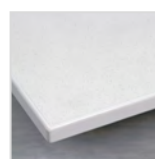

Plateau laminé -LPL

- Plateau laminé basse pression, gris clair
- Bords plastique
- Épaisseur 25 mm



Plateau antistatique

- Surface stratifiée gris clair
- Bords gris
- Épaisseur 25 mm
- Semi-conducteur (antistatique)

Les tables Concept peuvent être montées sur roulettes



Jeu de roulettes pivotantes Ø100 ESD Code 860 429 -00

Jeu de roulettes pivotantes Ø100 Code 834 734 -00

Charge maximum : 300 kg. Lorsqu'il est monté sur roues, toujours positionner le poste de travail en position basse avant de la déplacer.

Montants verticaux Concept Ergo et Concept

Les accessoires des tables Concept Ergo et Concept avec manivelle réglage hauteur sont montés à l'aide de montants verticaux ou d'un module de montants verticaux pré-établi. Le module de base se compose de montants verticaux, un profilé horizontal et des noix d'assemblage. Les tubes ou le module sont fixés au caisson arrière de la table avec les plaques de fixation fournies avec celle-ci.

Montants verticaux

Nom	Dimensions L x P (mm)	longueur (L) mm	Code
Montant vertical	30 x 60	500	860 991-49
Montant vertical	30 x 60	800	860 142-49
Montant vertical	30 x 60	996	860 367-49
Montant vertical	30 x 60	1359	860 024-49
Montant vertical	30 x 60	1582	860 025-49
Profilé horizontal	M500		HPM500-49
Profilé horizontal	M750		HPM750-49
Profilé horizontal	M900		HPM900-49
Profilé horizontal	M1000		HPM1000-49
Profilé horizontal	M1200		HPM1200-49
Profilé horizontal	M1350		HPM1350-49
Profilé horizontal	M1500		HPM1500-49
Profilé horizontal	M1800		HPM1800-49
Profilé horizontal	M2000		HPM2000-49
Noix d'assemblage (2 pièces)			FPSET

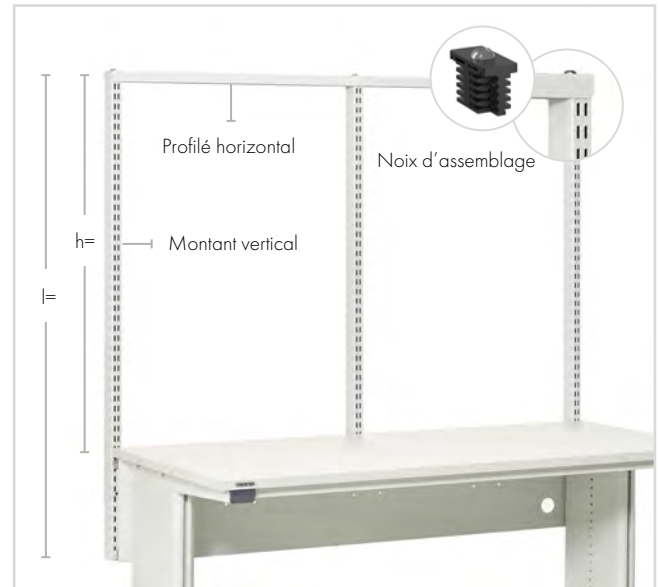

Modules verticaux et compatibilité

	Convient aux largeurs de tables suivantes CE = Concept Ergo, C = Concept					Code S	Code M	Code L
	1000	1200	1500	1800	2000	l=996 mm h=683 mm*	l=1359 mm h=1046 mm*	l=1582 mm h=1269 mm*
1 x M750	CE/C	CE/C	CE/C	CE/C	CE/C	UTM1X750S-49	UTM1X750M-49	UTM1X750L-49
1 x M900	CE/C	CE/C	CE/C	CE/C	CE/C	UTM1X900S-49	UTM1X900M-49	UTM1X900L-49
1 x M1200		CE/C				-	UTM1X1200M-49	-
1 x M1500			CE/C	CE/C	CE/C	-	UTM1X1500M-49	-
1 x M1800				CE/C	CE/C	-	UTM1X1800M-49	-
2 x M500	CE/C	CE/C				UTM2X500S-49	UTM2X500M-49	UTM2X500L-49
2 x M750			CE/C	CE/C	CE/C	UTM2X750S-49	UTM2X750M-49	UTM2X750L-49
2 x M900				CE/C	CE/C	UTM2X900S-49	UTM2X900M-49	UTM2X900L-49
3 x M500			CE/C	CE/C		UTM3X500S-49	UTM3X500M-49	UTM3X500L-49
4 x M500					CE/C	UTM4X500S-49	UTM4X500M-49	UTM4X500L-49

*h = hauteur des modules mesurée depuis la surface du plateau Concept

Capacité de charge de 100 kg par module.

Les modules pour tubes verticaux comprennent 5 serre-câbles pour faciliter la gestion des câbles.

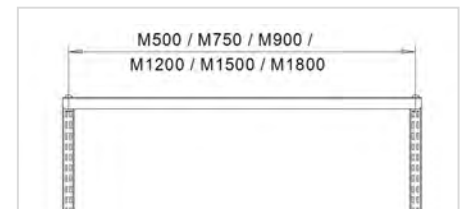

La dimension modulaire (M) se rapporte à la distance entre deux montants verticaux à partir du centre de ceux-ci. Cette dimension permet de choisir des accessoires adaptés.

Les cadres verticaux peuvent également être utilisés séparément, sans traverse horizontale. Dans ce cas, pensez à commander des embouts 900370-00 pour les cadres verticaux (1 embout par tube).

Kit de fixation pour cadre vertical 2xM Concept Ergo / montant vertical perforé

Nom	Code
Kit de fixation pour cadre vertical pour Concept Ergo	UFSCE-49

Le kit de fixation pour cadre vertical permet une installation flexible et sécurisée de deux tubes verticaux à n'importe quel emplacement le long de la structure arrière de l'établi Concept Ergo – indépendamment des emplacements de perçage standard. Le kit comprend les équerres de fixation pour deux tubes verticaux. Capacité de charge : 100 kg par module. Tubes verticaux vendus séparément.



Tables de travail WB



Découvrez les configurations prêtes à l'emploi de l'établi dans notre [configurateur 3D](#)

La table de travail WB a été conçue pour être utilisée dans les environnements de montage exigeants. Elle offre non seulement une solution modulaire et ergonomique, mais combine le tout avec une esthétique séduisante.

Réglable en hauteur par motorisation, manivelle ou clé Allen, elle s'adresse aussi bien aux opérateurs en position assise que debout. La généreuse profondeur de l'établi et la large gamme d'accessoires permettent de s'assurer que tout est à portée de main. Une autre caractéristique de cette conception réside dans la polyvalence d'installation : les postes peuvent être montés côte à côte, dos à dos ou contre un mur sans espaces inutiles. Vous pouvez concevoir votre poste de travail pour qu'il réponde parfaitement à vos exigences.

Les hauteurs de travail peuvent être réglées entre 700 et 1100 mm. Le système de réglage dans les deux cas utilise des profils en aluminium autobloquants donnant une grande robustesse et rigidité à l'ensemble. Les pièces en acier sont recouvertes de peinture époxy gris clair. Le plan de travail est en stratifié de 25 mm d'épaisseur. Vérins d'ajustement sous les pieds pour mise à niveau.



300 kg



EPA

- Conçues pour les besoins de la R&D, du montage de composants électroniques et des tests
- Ergonomiques et facilement adaptables à une grande variété de tâches et d'environnements
- Une gamme complète d'accessoires pour répondre à tous les besoins
- Différentes possibilités de configuration, des postes montés dos-à-dos aux solutions d'angle

ACCESSOIRES EN PAGE 81

Une gamme complète d'accessoires disponibles pour les tables de travail WB



Découvrez cette [animation](#) illustrant les options polyvalentes de notre mobilier industriel

Exemples de tables de travail WB



1. Table WB version Bureau

Qté	Nom	Code
1	Table WB à réglage motorisé 1100	WB811 EL
1	Jeu de roulettes pivotantes	LCS100
1	Profil verticaux	AL2X110W
1	Support LCD	MH
1	Rail porte-bacs	BP100
1	Tablette auxiliaire en acier A5	ASSA5
2	Treston NaturLite Led Wing 500	TNL500W
1	Bloc-tiroir 35/10	DU3510-49
1	Kit de fixation pour bloc-tiroir 35	855 061-49
1	Porte bouteille	CH

2. Table d'emballage WB

Qté	Nom	Code
1	Table WB à réglage motorisé 1500	WB815 EL
1	Plateau latéral pour table WB	WB804ST
1	Profil verticaux	AL2X150W
1	Support vissage/ éclairage	HSB150
1	Treston NaturLite Led 1200	TNL1200
1	Etagère stratifiée ALH	ALH150
1	Jeu de 5 séparateurs/arceaux à cartons	PDH
1	Poubelle latérale amovible	PRMB
1	Distribution électrique	TPR3-001
1	Bloc-tiroir 35/10	DU3510-49
1	Kit de fixation pour bloc-tiroir 35	855 061-49
1	Tablette inférieure AT	AT150 WB

3. Poste d'assemblage WB

Qté	Nom	Code
1	Table WB à réglage motorisé 1800	WB818 EL
1	Plateau latéral pour table WB	WB804 ST
1	Profil verticaux	AL2X180W
1	Châssis pour accessoires AKK	AKK180
1	Support vissage/ éclairage	HSB180
1	Treston NaturLite Led 1200	TNL1200
1	Etagère stratifiée ALH	ALH180
1	Distribution électrique	TPR7-001
1	Tablette réglable coulissante ASH	ASH70
1	Bras articulé LCD	MA
1	Plateau pivotant	AKV400
1	Bloc-tiroir 35/20	DU3520-49
1	Kit de fixation pour bloc-tiroir 35	855 061-49
2	Rail porte-bacs	BP100
1	Tablette auxiliaire en acier A4	ASSA4

4. Table ESD WB version Câblage électronique

Qté	Nom	Code ESD
1	Table WB à réglage motorisé 1800	WB818 EL ESD
1	Connexion bracelets	J6603
1	Profil verticaux	AL2X180W
1	Support vissage/ éclairage	HSB180
1	Treston NaturLite Led 1200	TNL1200
1	Etagère stratifiée ALH ESD	ALH180 ESD
1	Châssis pour accessoires AKK ESD	AKK180
1	Panneau perforé ARL ESD	ARL70
2	Rail porte-bacs ESD	BP100 ESD
2	Tablette auxiliaire en acier A5	ASSA5
1	Plateau pivotant ESD	AKV400 ESD
1	Bras articulé LCD	MA
1	Bloc-tiroir 35/20	DU3520-49
1	Kit de fixation pour bloc-tiroir 35	855 061-49
1	Lampe loupe ESD à Led	TWL ESD

Créez votre poste de travail « WB »

- Choisissez la méthode de réglage de la hauteur : clé Allen, motorisé ou manivelle.
- Choisissez un plateau adapté à l'ossature : stratifié ou antistatique.

Table WB réglable par clé Allen

Dim. de la table L x P mm	Charge max. kg	Code	Code ESD
1073 x 800	300	WB811	WB811 ESD
1500 x 800	300	WB815	WB815 ESD
1800 x 800	300	WB818	WB818 ESD

Nous recommandons l'utilisation d'une goulotte cache-câbles WBCT avec les tables WB réglables par clé Allen.

Table WB à réglage motorisé

Dim. de la table L x P mm	Charge max. kg	Code	Code ESD
1073 x 800	300	WB811 EL	WB811 EL ESD
1500 x 800	300	WB815 EL	WB 815 EL ESD
1800 x 800	300	WB818 EL	WB818 EL ESD

Vitesse d'ajustement en hauteur de 20 mm/seconde.

Goulotte cache-câbles de série.

Table WB réglable par manivelle

Dim. de la table L x P mm	Charge max. kg	Code	Code ESD
1073 x 800	200	WB811 C	WB811 C ESD
1500 x 800	200	WB815 C	WB815 C ESD
1800 x 800	200	WB818 C	WB818 C ESD

Goulotte cache-câbles de série.



La table de travail motorisée réglable WB est dotée d'un pupitre de commande avec fonction mémoire

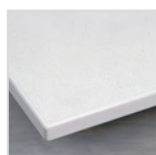

Plateau laminé

- Plateau laminé 25 mm
- Surface gris clair
- Bords plastique



Plateau antistatique

- Surface stratifiée gris clair
- Bords gris
- Épaisseur 25 mm
- Semi-conducteur (antistatique)

Les postes WB peuvent être équipés de roulettes!



Jeu de roulettes pivotantes Ø100 ESD Code LCS100 ESD
 Jeu de roulettes pivotantes Ø100 Code LCS100

La capacité de charge de la table de travail avec roulettes pivotantes est la même que celle d'une table avec vis réglables. Nous recommandons l'utilisation d'une goulotte cache-câbles WBCT avec les tables WB réglables par clé Allen. Lorsqu'il est monté sur roues, toujours positionner le poste de travail en position basse avant de le déplacer.

Extensions de table de travail WB



+ **Accessoires en page 81**
Une gamme complète d'accessoires disponibles pour les tables de travail WB.



1. Plateau latéral WB

Ce plateau latéral peut être monté à droite ou à gauche d'un poste WB afin d'augmenter sa surface. Grâce aux supports fournis, il peut être installé à la même hauteur ou plus bas que le plateau principal. La capacité de charge est de 40 kg, et ce plateau est adapté à l'ensemble des modèles WB de la gamme.

Dim. L x P mm	Charge max. kg	Code	Code ESD
400 x 800	40	WB804 ST	WB804 ST ESD

2. Table d'angle WB

Elle peut être utilisée avec deux postes WB pour créer un angle de 90°. Elle est constituée d'un plateau et de tous les composants nécessaires. Comme elle peut être montée tout simplement sur les postes standards à l'aide des supports fournis, aucun piètement supplémentaire n'est nécessaire. Capacité de charge pour cette table d'angle : 80 kg. La solution d'angle est également possible en version motorisée WB EL.

Dim. L x P mm	Charge max. kg	Code	Code ESD
1154 x 1154	80	WB1212 CT	WB1212 CT ESD

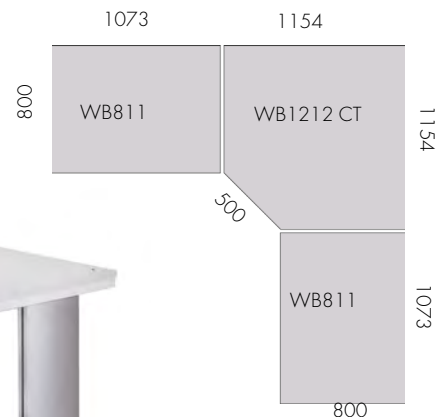

Tables de travail Treston QuatreX



Découvrez les configurations prêtes à l'emploi de l'établi dans notre [configurateur 3D](#)

Le poste de travail motorisé Treston QuatreX est spécifiquement conçu pour offrir une stabilité, une flexibilité et une précision de premier ordre. Avec un design moderne et un réglage de hauteur motorisé ultra-rapide, ce poste de travail ergonomique est le choix évident pour les professionnels exigeant l'excellence dans leur environnement de travail.

Pour la première fois, il est possible d'utiliser à la fois des montants perforés et en aluminium sur la même structure, offrant une flexibilité inégalée dans la configuration des postes de travail. Que ce soit dans la fabrication de produits de luxe, la fabrication électronique, la mécanique de précision, la logistique, la maintenance ou les laboratoires de R&D, le Treston QuatreX s'adapte parfaitement aux besoins diversifiés de l'industrie.

Le Treston QuatreX associe la stabilité d'un établi traditionnel à quatre pieds avec l'avantage supplémentaire du réglage en hauteur motorisé, garantissant ainsi une stabilité maximale pour les tâches nécessitant de la précision. Équipé de quatre puissants moteurs, il offre la vitesse d'ajustement la plus rapide que nous ayons jamais conçue pour les postes de travail électriques, permettant aux utilisateurs d'ajuster la hauteur en moins de 14 secondes pour une course maximale de 500 mm.



300 kg



EPA

- Spécifiquement conçu pour offrir une stabilité, une flexibilité et une précision de premier ordre.
- Grande stabilité et moins de vibrations.
- Flexibilité et polyvalence – Pour la partie haute, choisissez des montants perforés ou en aluminium.
- Rapidité d'ajustement – Réglage de la hauteur de 500 mm en moins de 14 secondes.

ACCESSOIRES EN PAGE 65 ET 81

Une gamme ultra complète d'accessoires disponibles pour les tables de travail Treston QuatreX.



Regardez la [vidéo](#) de présentation

Exemples de tables de travail **Treston QuatreX**



1. Poste d'assemblage Treston QuatreX

Qté	Nom	Dim. mm	Code
1	Cadre ajustable électrique	1525 x 750	QX15375-41
1	Plateau laminé	1530 x 750	TT15375-LPL
1	Profil verticaux	1489 x 1200	AL2X150QX
1	Châssis pour accessoires		AKK150
1	Support vissage/ éclairage	1500	HSB150
1	Treston NaturLite Led Plus	1200	TLN1200P
1	Plaques latérales de sécurité	depth 750	SPQX750-49
1	Etagère stratifiée	1500 x 310	ALH150
2	Rail porte-bacs	685	BP70
4	Bac à bec	149 x 192 x 105	1520-1
3	Bac à bec	186 x 300 x 156	1930-1
1	Tablette réglable coulissante	660 x 400	ASH70
1	Etagère auxiliaire A4	217 x 330	ASSA4
1	Etagère auxiliaire A5	159 x 210	ASSA5
1	Support d'outils rotatif	513 x 320	880 865-49P
1	Panneau perforé	470 x 300	860 951-49
1	Support d'instruments	500 x 250 x 125	928 49 002P
2	Adaptateur pour accessoires sur bras		890 525-49

2. Table d'emballage Treston QuatreX

Qté	Nom	Dim. mm	Code
1	Cadre ajustable électrique	1525 x 750	QX15375-41
1	Plateau laminé	1530 x 750	TT15375-LPL
1	Cadre tubulaire vertical, 1359 mm	2 x M500	UTM2X500M-49
1	Poubelle latérale		PRMBQX
1	Tablette pour matériel d'emballage	1167 x 600 x 32	SPM1200-49
1	Jeu de supports réglables		SPMAF-49
1	Jeu de 4 séparateurs	400 x 280	PDH600-49
1	Plaques latérales de sécurité	depth 750	SPQX750-49
1	Support pour imprimante avec étagère coulissante	315 x 530	859 060-49
1	Bras articulé LCD		MA
1	Support pour tablette		MY
1	Panneau perforé	968 x 389	861 532-49
1	Rangement pour rouleaux de ruban adhésif	122 x 110 x 254	TRRP-49
2	Treston NaturLite Led Wing	500	TNL500W
1	Tablette inclinable	967 x 300	TTSM10003-49
1	Porte-bouteille	Ø 100	859 063-49
1	Goulotte porte-outils	1000 x 60	PTH100

3. Table de réparation Treston QuatreX

Qté	Nom	Dim. mm	Code
1	Cadre ajustable électrique	1525 x 750	QX15375-41
1	Plateau laminé	1530 x 750	TT15375-HPL
1	Cadre tubulaire vertical, 1359 mm	2 x M750	UTM2X750M-49
1	Rail d'éclairage et équilibrage	2 x M750	91849006P
1	Treston NaturLite LED	1200	TNL1200
1	Armoire à outils perforée	720 x 255 x 900	852 629-49
1	Panneau perforé	718 x 1003	861 514-49
1	Bloc-tiroirs 45	450 x 520 x 260	604 49 001
1	Fixations pour bloc-tiroirs série 45		855 058-49
1	Tablette pour matériel d'emballage	1167 x 600 x 32	SPM1200-49
1	Jeu de supports réglables		SPMAF-49
1	Etagère acier	740 x 300	836 028-49
1	Poubelle latérale		PRMBQX
1	Support d'instruments	500 x 250 x 125	928 49 002P
5	Bac à bec	149 x 250 x 130	1525-6
1	Jeu de roulettes	Ø100mm	LCS100

4. Table ESD Treston QuatreX

Qté	Nom	Dim. mm	Code ESD
1	Cadre ajustable électrique	1525 x 750	QX15375-41
1	Plateau antistatique	1530 x 750	TT15375-ESD
1	Ensemble de mise à la terre ESD		QX-ESD
1	Profil verticaux	1489 x 1200	AL2X150QX
1	Châssis pour accessoires		AKK150
1	Support vissage/ éclairage	1500	HSB150
1	Etagère stratifiée ESD	1500 x 310	ALH150 ESD
1	Treston NaturLite Led Plus	1200	TNL1200P
2	Panneau perforé	668 x 500	ARL70
1	Armoire à tiroirs	310 x 180 x 290	291-4ESD
1	Système de fixation pour accrocher une petite armoire de stockage sur un panneau perforé		890 535-51
1	Bras articulé LCD		MA
1	Distribution électrique	683	TPR7-001
1	Plateau pivotant	460 x 210	AKV400 ESD

Créez votre poste de travail « QuatreX »

- Choisissez l'ossature de la table et ajoutez un ensemble de mise à la terre ESD, si nécessaire.
- Choisissez un plateau adapté à l'ossature : plateau laminé -HPL, plateau laminé -LPL ou plateau antistatique.
- Choisissez des montants perforés ou en aluminium, et équipez-les d'accessoires.



Ossature de table de travail Treston QuatreX

Nom	Dim. L x P mm	Max load kg	Code
Cadre ajustable électrique	1025 x 750	300	QX10375-41
Cadre ajustable électrique	1225 x 750	300	QX12375-41
Cadre ajustable électrique	1525 x 750	300	QX15375-41
Cadre ajustable électrique	1825 x 750	300	QX18375-41
Cadre ajustable électrique	2025 x 750	300	QX20375-41
Cadre ajustable électrique	1025 x 900	300	QX10390-41
Cadre ajustable électrique	1225 x 900	300	QX12390-41
Cadre ajustable électrique	1525 x 900	300	QX15390-41
Cadre ajustable électrique	1825 x 900	300	QX18390-41
Cadre ajustable électrique	2025 x 900	300	QX20390-41
Ensemble de mise à la terre ESD pour Treston QuatreX			QX-ESD

Vitesse d'ajustement en hauteur de 36 mm/seconde

Plateaux Treston QuatreX

Dim. L x P mm	Code HPL	Code LPL	Code ESD
1030 x 750	TT10375-HPL	TT10375-LPL	TT10375-ESD
1030 x 900	TT10390-HPL	TT10390-LPL	TT10390-ESD
1230 x 750	TT12375-HPL	TT12375-LPL	TT12375-ESD
1230 x 900	TT12390-HPL	TT12390-LPL	TT12390-ESD
1530 x 750	TT15375-HPL	TT15375-LPL	TT15375-ESD
1530 x 900	TT15390-HPL	TT15390-LPL	TT15390-ESD
1836 x 750	TT18375-HPL	TT18375-LPL	TT18375-ESD
1836 x 900	TT18390-HPL	TT18390-LPL	TT18390-ESD
2030 x 750	TT20375-HPL	TT20375-LPL	TT20375-ESD
2030 x 900	TT20390-HPL	TT20390-LPL	TT20390-ESD

Les postes QuatreX peuvent être équipés de roulettes!



Jeu de roulettes pivotantes Ø100 ESD Code LCS100
 Jeu de roulettes pivotantes Ø100 Code LCS100 ESD

Charge maximum : 300 kg. Lorsqu'il est monté sur roues, toujours positionner le poste de travail en position basse avant de la déplacer.

Plaques latérales de sécurité

Nom	Dim. mm	Code
Paires de jupes latérales de sécurité	Profondeur 750	SPQX750-49
Paires de jupes latérales de sécurité	Profondeur 900	SPQX900-49

Les plaques latérales, ou protège-doigts, garantissent un environnement sûr et sécurisé lorsque deux postes sont utilisés côte à côte. Comprend deux plaques, versions pour droitier et gaucher.

Batterie

Nom	Code
Batterie	BSC001

Convient aux ossatures motorisées Concept, Treston QuatreX et TED. Batterie vendue uniquement dans les pays de l'UE.

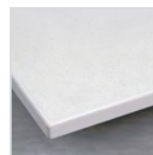

Plateau laminé -HPL

- Plateau laminé haute pression, gris clair
- Bords plastique
- Épaisseur 25 mm

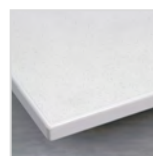

Plateau laminé -LPL

- Plateau laminé basse pression, gris clair
- Bords plastique
- Épaisseur 25 mm



Plateau antistatique

- Surface stratifiée gris clair
- Bords gris
- Épaisseur 25 mm
- Semi-conducteur (antistatique)



Montants Treston QuatreX

QuatreX est le premier poste de travail Treston à proposer une partie haute au choix, composée de montants en aluminium ou de montants perforés en acier, offrant ainsi plus de flexibilité. Les cadres modulaires, ainsi que les montants en aluminium, sont fixés sur le berceau arrière du poste.

+

Accessoires EN page 65 et 81

Le poste Treston QuatreX vous offre la possibilité de choisir entre des montants en acier ou en aluminium.

Profils verticaux pour Treston QuatreX

Convient aux largeurs de tables suivantes	Dim. L x H mm	Code
1025*, 1225	1060 x 1200	AL2X110QX
1525	1489 x 1200	AL2X150QX
1825, 2025	1789 x 1200	AL2X180QX

Les profils verticaux sont nécessaires pour fixer les accessoires en aluminium au plan de travail Treston QuatreX. 2 montants verticaux et 1 horizontal inclus. Avec 3 serre-câbles (CC8). Capacité de charge : 150 kg / AL2X.

*sans montant horizontal.



Montants verticaux Concept, TP et Workshop

Nom	Dimensions L x P (mm)	longueur mm	Code
Montant vertical	30 x 60	500	860 991-49
Montant vertical	30 x 60	800	860 142-49
Montant vertical	30 x 60	996	860 367-49
Montant vertical	30 x 60	1359	860 024-49
Montant vertical	30 x 60	1582	860 025-49
Profilé horizontal	M500		HPM500-49
Profilé horizontal	M750		HPM750-49
Profilé horizontal	M900		HPM900-49
Profilé horizontal	M1000		HPM1000-49
Profilé horizontal	M1200		HPM1200-49
Profilé horizontal	M1350		HPM1350-49
Profilé horizontal	M1500		HPM1500-49
Profilé horizontal	M1800		HPM1800-49
Profilé horizontal	M2000		HPM2000-49
Noix d'assemblage (2 pièces)			FPSET

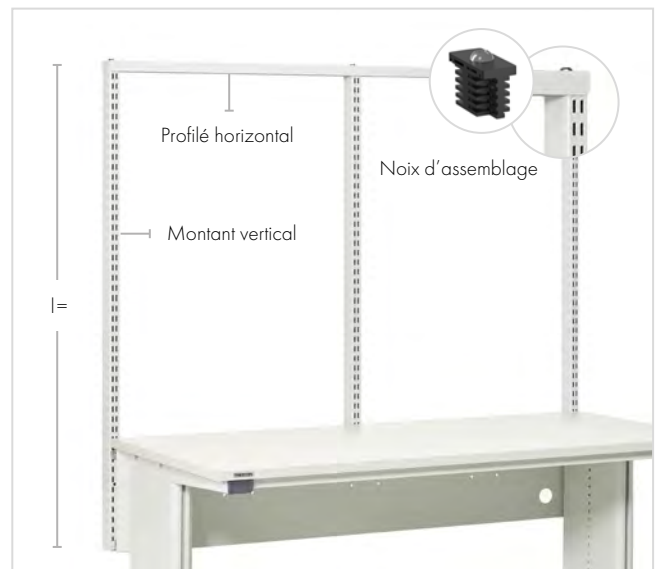

Modules verticaux et compatibilité

	Convient aux largeurs de tables suivantes, Q = QuatreX					Code S	Code M	Code L
	1025	1225	1525	1825	2000	l=996 mm	l=1359 mm	l=1582 mm
1 x M1200	Q					-	UTM1X1200M-49	-
1 x M1500		Q				-	UTM1X1500M-49	-
1 x M1800			Q	Q		-	UTM1X1800M-49	-
2 x M500	Q					UTM2X500S-49	UTM2X500M-49	UTM2X500L-49
2 x M750		Q				UTM2X750S-49	UTM2X750M-49	UTM2X750L-49
2 x M900			Q	Q		UTM2X900S-49	UTM2X900M-49	UTM2X900L-49
3 x M500		Q				UTM3X500S-49	UTM3X500M-49	UTM3X500L-49
4 x M500				Q		UTM4X500S-49	UTM4X500M-49	UTM4X500L-49

Capacité de charge de 150 kg.

Le module complet de tubes verticaux comprend des tubes verticaux, un profilé horizontal et des noix d'assemblage. Les cadres tubulaires verticaux incluent 1 set de 5 passe-câbles.

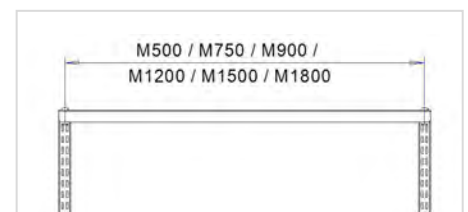

La dimension modulaire (M) se rapporte à la distance entre deux montants verticaux à partir du centre de ceux-ci. Cette dimension permet de choisir des accessoires adaptés.

Table électrique TED



Découvrez les configurations prêtes à l'emploi de l'établi dans notre [configurateur 3D](#)

La table électrique TED s'ajuste à différentes hauteurs rapidement et silencieusement depuis la position basse de 630 mm jusqu'à la plus haute à 1270 mm. La capacité de réglage en hauteur est particulièrement utile dans les applications d'assemblage léger et d'emballage, où les tailles des objets manipulés peuvent varier de grandes à petites. Le TED est également très bien adapté aux salles de contrôle et aux besoins de postes de contrôle, avec la capacité d'accueillir plusieurs écrans et une bonne ergonomie pour les opérations 24/7. Un bureau avec un réglage rapide et large permet aux employés de travailler confortablement et ergonomiquement dans toutes les situations en proposant les bonnes postures.

La Table TED peut aussi bien être utilisée dans les laboratoires de R&D que pour des applications industrielles ou logistiques, car elle résiste à des charges de 200 kg, et peut être accessoirisée de multiples façons pour répondre à différents besoins. Les accessoires au-dessus et au-dessous du plan de travail améliorent l'ergonomie, libèrent l'espace de travail et fournissent l'organisation.



200 kg



EPA

- Rapide, silencieux et large plage de réglage en hauteur de 630 à 1270 mm (plage de 64 cm)
- Ce poste ergonomique assis-debout convient parfaitement aux travaux d'assemblages légers, aux applications d'emballage, à la R&D et aux bureaux industriels.

ACCESSOIRES EN PAGE 65

Une gamme complète d'accessoires disponibles pour les tables de travail TED



Découvrez cette [animation](#) illustrant les options polyvalentes de notre mobilier industriel

Exemples de tables électriques TED



1. Table TED version Bureau

Qté	Nom	Dim. mm	Code
1	Table électrique d'atelier	1500 x 800	TED815-41
1	Paire de montants perforés sur platines	400	TTP400-49
2	Bras support pour écran légers		TDB-49
1	Bloc-tiroirs ESD 35/20		DU3520-49
1	Fixations pour bloc-tiroirs série 35		855 057-49
1	Porte bouteille à fixer sur le montant perforé	Ø100	859 063-49

2. Table TED version Contrôle

Qté	Nom	Dim. mm	Code
1	Table électrique d'atelier	1100 x 800	TED811-41
1	Paire de montants perforés sur platines	790	TTP790-49
1	Panneau perforé	M900	861 516-49
1	Support écran LCD pour panneau perforé		890 715-49
2	Treston NaturLite LED Wing 500		TNL500W
2	Tablette auxiliaire en acier pour panneau perforé	159 x 210	ASSA5PP
1	Porte bouteille à fixer sur le montant perforé	Ø100	859 063-49
1	Support moniteur ou PC portable sur bras	365 x 365	930 49 001P
1	Set de 5 clips passe-câbles pour montants perforés		CC5
1	Distribution électrique	836	TPR9-010

3. Table ESD TED version Câblage électronique

Qté	Nom	Dim. mm	Code ESD
1	Table électrique d'atelier	1500 x 800	TED815-49
1	Paire de montants perforés sur platines	790	TTP790-49
1	Rail d'éclairage/équilibrage		918 49 011P
1	Treston IntoLite Led	850	TIL850
1	Panneau perforé	M1350	861 521-49
1	Bras support pour écran léger		TDB-49
1	Traverse incurvée sur bras	770 x 54	929 49 002P
1	Etagère métallique ESD M1350	1340 x 300	860 787-49
1	Rail porte-bacs aluminium pour cadre M1350		BP1350C
2	Tablette auxiliaire en acier	159 x 210	ASSA5
1	Lampe loupe ESD à LED		TWL ESD
1	Bloc-tiroirs 35/10		DU3510-49
1	Fixations pour bloc-tiroirs série 35		855 057-49
1	Distribution électrique	836	TPR9-010

4. Table d'emballage TED

Qté	Nom	Dim. mm	Code
1	Table électrique d'atelier	1800 x 800	TED818-41
1	Paire de montants perforés sur platines	790	TTP790-49
1	Kit porte-rouleau supplémentaire		859 041-49P
1	Séparateur		RD25
1	Système de coupe	1350	PPC135
1	Etagère métallique ESD M1500	1490 x 300	890 756-49
3	Paire de séparateurs pour tablette en acier	285 x 190	010 004-49
1	Rail d'éclairage/équilibrage		918 49 006P
1	Treston NaturLite LED	1180	TNL1200
1	Support d'outils rotatif sur bras réglable double articulation	513 x 320	880 865-49P
1	Panneau perforé	470 x 300	860 951-49
1	Poubelle coulissante sur rails		PRMB
1	Casier porte-bacs		PPH TXL

Créez votre table électrique « TED »

- La table TED comprend l'ossature et le plateau.
- Pour équiper la table TED avec les accessoires appropriés, sélectionnez les montants perforés.
- Attention : Les tables TED disposent d'un pré-perçage du plateau pour positionner les montants perforés au module correspondant.



Table électrique TED

Dim. L x P mm	Module	Charge max. kg	Code	Code ESD
900 x 800	M750	200	TED809-41	TED809-49
1100 x 800	M900	200	TED811-41	TED811-49
1500 x 800	M1350	200	TED815-41	TED815-49
1800 x 800	M1500	200	TED818-41	TED818-49

Vitesse d'ajustement en hauteur de 22 mm/seconde.

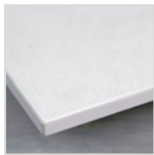

Plateau laminé

- Plateau laminé 25 mm
- Surface gris clair
- Bords plastique



Plateau antistatique

- Surface stratifiée gris clair
- Bords gris
- Épaisseur 25 mm
- Semi-conducteur (antistatique)



Paire de montants perforés sur platines

Dim. L x P x H mm	Code ESD
70 x 100 x 418	TTP400-49
70 x 100 x 793	TTP790-49
70 x 100 x 997	TTP990-49

Les montants perforés permettent d'aménager la table électrique TED en de multiples configurations. Fixation dans le plateau par des vis.



Paire de montants perforés sur platines

+

Accessoires en page 65

Une gamme complète d'accessoires disponibles pour les tables de travail TED.

Etagère inférieure pour table TED

Dim. L x P mm	Convient à	Charge max. kg	Code
465 x 400	Toutes tables TED	60	LST500-49
715 x 400	TED811, TED,815, TED818	60	LST750-49
865 x 400	TED815, TED818	60	LST900-49
965 x 400	TED815, TED818	60	LST1000-49
1165 x 400	TED818	60	LST1200-49
1315 x 400	TED818	60	LST1350-49
Jeu de 4 séparateurs réglables, 400 x 400			PDH400-49

Etagère inférieure polyvalente de 400 mm de profondeur pour ossature TED. Le produit est fixé sous le plateau directement par des vis. L'étagère peut aussi recevoir des séparateurs à cartons PDH400.



Batterie

Nom	Code
Batterie	BSC001

Convient aux ossatures motorisées Concept Ergo, Treston QuatreX et TED.
Batterie vendue uniquement dans les pays de l'UE.



La table peut être montée sur roulettes.

Jeu de roulettes antistatiques Ø100 Code LCS100 ESD

Jeu de roulettes Ø100 Code LCS100

Lorsqu'il est monté sur roues, toujours positionner le poste de travail en position basse avant de la déplacer.

Table Treston Quick Edge



La simplicité du réglage en hauteur encourage l'utilisateur à ajuster sa table. Découvrez la table industrielle équipée du réglage en hauteur le plus rapide au monde. Le réglage en hauteur de la table s'effectue grâce à un tout nouveau mécanisme innovant et convivial. La solution brevetée minimise la durée nécessaire au réglage en hauteur du plan de travail afin de faciliter la manipulation d'articles de tailles variées. De plus, elle fluidifie les tâches quotidiennes, les rend plus efficaces et plus ergonomiques.

Cette table industrielle convient, par exemple, aux centres logistiques et de conditionnement, où il est nécessaire de régler la hauteur du plan de travail selon la taille des boîtes en carton utilisées. La table Treston Quick Edge s'adapte aux opérateurs de différentes tailles et augmente les performances et l'ergonomie.



100 kg

- Plage de réglage en hauteur extrêmement large : entre 570 et 1 300 mm
- Solution brevetée : Trouvez la hauteur optimale sans effort pour chaque tâche / article produit

ACCESSOIRES EN PAGE 65

Une gamme complète d'accessoires disponibles pour la table Treston Quick Edge



Pour une présentation de ses fonctionnalités, regardez cette [video](#) de 2 min

Créez votre Table **Treston Quick Edge**

- La table Treston Quick Edge comprend l'ossature, le plateau et les montants perforés.
- Équipez-vous d'accessoires larges M1200, de bras pivotants ou de plates-formes d'impression.
- Avec kit de mise à la terre, vous pouvez utiliser la station de travail Treston Quick Edge dans les zones EPA.

Table Treston Quick Edge

Dim. L x P mm	Module	Charge max. kg	Code
1200 x 700	M1200	100*	TQEW712-41

* Capacité de charge statique pour plateau 100 kg, capacité de charge totale pour châssis 300 kg.



La solution de réglage en hauteur brevetée minimise la durée nécessaire à l'ajustement en hauteur requis lors de la manipulation d'articles variés. De plus, elle fluidifie les tâches quotidiennes, les rend plus efficaces et plus ergonomiques. Le plateau doit être ajusté en hauteur sans charge en raison du mécanisme d'ajustement par ressorts à force constante.

Kit de ressorts pour poste Treston Quick Edge

Nom	Code
Kit de ressorts pour poste Treston Quick Edge	TQES

Remplacez le kit de ressorts à force constante au moins tous les 10.000 cycles de fonctionnement.

Kit de mise à la terre pour le poste de travail Treston Quick Edge

Nom	Code
Kit de mise à la terre pour le poste de travail Treston Quick Edge	TQE-ESD

Avec ce kit de mise à la terre, vous pouvez utiliser la station de travail Treston Quick Edge dans les zones EPA.



Kit de mise à la terre pour le poste de travail Treston Quick Edge



La table peut être montée sur roulettes.

Jeu de roulettes Ø100 Code LCS100

Jeu de roulettes antistatiques Ø 100 Code LCS100 ESD

Tables de travail TP



Découvrez les configurations prêtes à l'emploi de l'établi dans notre [configurateur 3D](#)

La table de travail Treston TP est une table de travail industrielle standard robuste et économique adaptée aux tâches et environnements industriels variés, par exemple tests, emballage, réparation et inspection. Une alternative rentable qui est également facile à personnaliser grâce au large éventail d'accessoires et de compléments.

Cette gamme modulaire permet de créer des espaces de travail de grande qualité. Personnalisez votre poste de travail en fonction de vos besoins.

Réglage progressif de la hauteur

La hauteur des tables de travail de notre gamme TP peut être réglée de façon progressive entre 650 et 900 mm, ce qui permet d'utiliser ces tables en position assise ou debout. L'emballage est un bon exemple de tâche où la hauteur de la table doit être réglée par rapport à la taille de l'emballer ou de celle des colis.



300 kg



EPA

- Une table de travail standard et économique
- Adaptée à une grande variété de tâches et d'environnements
- Une gamme complète d'accessoires, très faciles à reconfigurer
- Ossature en acier avec une capacité de charge jusqu'à 300 kg

ACCESSOIRES EN PAGE 65

Une gamme supérieure d'accessoires disponibles pour la table de travail ergonomique TP.



Découvrez cette [animation](#) illustrant les options polyvalentes de notre mobilier industriel

Exemples de tables de travail TP



1. Table de travail TP

Qté	Nom	Dim. mm	Code
1	Poste de travail TP	1200 x 700	TP712
1	Berceau pour accessoires	1200	TPK12-49
1	Cadre tubulaire vertical	M1200/1359	UTM1X1200M
1	Tablette inclinable	M1200 x 300	TTSM12003-49
1	Rail d'éclairage et équilibrage	M1200	918 49 010P
1	Treston IntoLite LED	850	TIL850

2. Table de réparation TP

Qté	Nom	Dim. mm	Code
1	Poste de travail TP	1500 x 700	TP715
1	Berceau pour accessoires	1500	TPK15-49
1	Cadre tubulaire vertical	2 x M750/1582	UTM2X750L-49
1	Rail d'éclairage et équilibrage	2 x M750/1500	918 49 006P
1	Treston NaturLite	1200	TNL1200
1	Tablette inclinable	M750 x 300	TTSM7503-49
2	Support bac équipé	220 x 300	ABTTS3-41
1	Tablette inférieure	1380 x 500	AT 150TPH
1	Panneau perforé	M750 x 1003	861 514-07
2	Rail porte bacs aluminium	M750	BP750C
8	Bac à bec	149 x 192 x 105	1520-5/6
1	Armoire à outils perforée	M750 x 255 x 900	852 629-07
1	Bloc-tiroirs 45/14-1	450 x 520 x 140	603 49 001
1	Distribution électrique	468	TPR4-001

3. Table d'emballage TP

Qté	Nom	Dim. mm	Code
1	Poste de travail TP	1800 x 700	TP718
1	Berceau pour accessoires	1800	TPK18-49
1	Cadre tubulaire vertical	2 x M900/1582	UTM2X900L-49
1	Rail d'éclairage et équilibrage	2 x M900/1800	918 49 008P
1	Treston NaturLite	1200	TNL1200
1	Support écran plat		930 49 002P
1	Support d'instruments	500 x 250 x 125	928 49 002P
1	Panneau perforé	M900 x 389	861 516-49
1	Poubelle latérale amovible	530 x 280 x 585	PRMB
1	Support haut pour rouleaux matériel emballage	M900	890 548-49P
1	Tablette inclinable	M900 x 300	TTSM9003-49
1	Jeu de 4 séparateurs	300 x 400	PDH300-49
1	Rail porte bacs aluminium	M900	BP900C
2	Tablette auxiliaire en acier	159 x 210	ASSA5
1	Tablette auxiliaire en acier	217 x 330	ASSA4
1	Étagère extensible pour imprimante	500 x 510 x 515	PSP50
1	Tablette pour matériel d'emballage	M900 x 600	SPM900-49
1	Jeu de supports réglables		SPMAF-49
1	Jeu de 4 séparateurs pour tablette SPM	400 x 280	PDH600
1	Distribution électrique		TPR9-001

La table peut être montée sur roulettes.



Jeu de roulettes Ø100, code 834 734 -00

Jeu de roulettes antistatiques Ø100, code 834 729 -00

Kit adaptation pour fixation de roulettes, code 853 289-00

Capacité de charge avec roulettes : 150 kg. Nous recommandons l'option berceau pour les solutions sur roulettes. Lorsqu'il est monté sur roues, toujours positionner le poste de travail en position basse avant de la déplacer.

Support d'outils rotatif avec accessoires en page 72.

Créez votre poste de travail « TP »

- Sélectionnez la version laminée ou ESD du plateau.
- Pour équiper la table d'un cadre supérieur et installer les accessoires, sélectionnez les montants perforés et le berceau TPK correspondants à la table.



Table de travail TP

Dim. de la table L x P (mm)	Charge max. kg	Code	Code ESD
700 x 500	150	TP507	TP507 ESD
1000 x 500	150	TP510	TP510 ESD
1500 x 500	150	TP515	TP515 ESD
1000 x 700	300	TP710	TP710 ESD
1200 x 700	300	TP712	TP712 ESD
1500 x 700	300	TP715	TP715 ESD
1800 x 700	300	TP718	TP718 ESD
1500 x 900	300	TP915	TP915 ESD
1800 x 900	300	TP918	TP918 ESD

Note: Les plateaux sont inclus dans les références.

1. Tablette inférieure pour TP

Nom	Dimensions L x P (mm)	Charge max. kg	Code
Tablette inférieure	1080 x 500	50	AT 120TPH
Tablette inférieure	1380 x 500	50	AT 150TPH
Tablette inférieure	1680 x 500	50	AT 180TPH

Il vous manque de la place sur votre poste de travail ? Utilisez l'espace situé sous le plan de travail. La tablette inférieure pour table de travail TP s'accroche simplement sur les barres horizontales.

2. Tablette inférieure en acier LSS

Nom	Dimensions L x P (mm)	Charge max. kg	Code
Tablette inférieure en acier	1418 x 460	30	LSS150
Tablette inférieure en acier	1718 x 460	30	LSS180
Arceaux de séparation M bas (4 pièces par set)	460 x 315		LDH

Suspendue sur les barres horizontales. Peut être équipée de séparateurs de cartons réglables en "M".

3. Plateau latéral

Nom	Dimensions L x P (mm)	Charge max. kg	Code
Plateau latéral	400 x 700	35	TP704 ST
Plateau latéral	400 x 900	35	TP904 ST

Se fixe facilement aux pieds de la table. Peut se fixer à gauche ou à droite de la table, avec les supports placés au-dessus ou en-dessous. Hauteur réglable de 575 à 900 mm du sol.

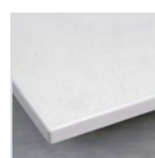

Plateau laminé

- Plateau laminé 25 mm
- Surface gris clair
- Bords plastique



Plateau antistatique

- Surface stratifiée gris clair
- Bords gris
- Épaisseur 25 mm
- Semi-conducteur (antistatique)



Extensions de table TP

Extension droite TP

Chaque table de travail TP standard peut également être fournie en tant qu'extension droite. Montage sur le côté du poste principal.

Dim. de la table L x P mm	Charge max. kg	Code	Code ESD
1000 x 700	150	TP710 L	TP710 L ESD
1200 x 700	150	TP712 L	TP712 L ESD
1500 x 700	150	TP715 L	TP715 L ESD
1800 x 700	150	TP718 L	TP718 L ESD
1500 x 900	150	TP915 L	TP915 L ESD
1800 x 900	150	TP918 L	TP918 L ESD



Extension d'angle TP

Chaque table de travail TP standard peut également être proposée en tant qu'extension d'angle. Montage sur la face avant du poste principal.

Dim. de la table L x P mm	Charge max. kg	Code	Code ESD
1000 x 500	150	TP510 K	TP510 K ESD
1200 x 700	150	TP712 K	TP712 K ESD



Poste de travail d'angle TP

Un poste de travail d'angle peut être utilisé avec deux tables TP (avec une ossature en H) afin de créer un angle de 90°. Cette unité est constituée d'un plateau, de deux ossatures en H et d'un pied central. Face avant de longueur 565 mm.

Dim. de la table L x P mm	Charge max. kg	Code	Code ESD
1100 x 1100	150	TP707 KK	TP707 KK ESD
1300 x 1300	150	TP909 KK	TP909 KK ESD



* Poste de travail équipé d'une paire d'ossature en H.

Chariot SAP

Conception similaire à une table de travail TP. Réglage de la hauteur par clé Allen de 650 à 900 mm. Roulettes pivotantes (Ø 100 mm), dont deux avec freins. Capacité de charge : 150 kg. Tablette inférieure, tablette supplémentaire et poignée de manœuvre disponibles séparément.

Nom	Dimensions L x P (mm)	Charge max. kg	Code	Code ESD
Chariot	700 x 500	150	SAP507	SAP507 ESD
Chariot	1000 x 700	150	SAP710	SAP710 ESD
Tablette inférieure	700 x 500	40	AT507	AT507 ESD
Tablette inférieure	1000 x 700	40	AT710	AT710 ESD
Tablette supplémentaire	700 x 500	40	LT507	LT507 ESD
Tablette supplémentaire	1000 x 700	40	LT710	LT710 ESD
Poignée	largeur 500		PUSH50	PUSH50
Poignée	largeur 700		PUSH70	PUSH70



Chariot SAP, tablette inférieure, tablette supplémentaire et poignée

Montants verticaux TP

Les accessoires des tables TP sont montés à l'aide de montants verticaux ou d'un module de montants verticaux pré-établi. Le module de base se compose de montants verticaux, un profilé horizontal et des noix d'assemblage. Les montants verticaux ou le module de montants verticaux sont fixés à l'arrière de la table TP à l'aide du berceau pour accessoires (à commander séparément), qui comprend également les plaques de fixation pour les tubes verticaux. Pour utiliser des cadres verticaux doubles avec la table TP nous vous recommandons d'utiliser des cadres modulaires complets.



Accessoires en page 65

Une gamme complète d'accessoires disponibles pour la table de travail ergonomique TP.

Berceau pour accessoires

Largeur de l'ossature de table mm	Points de fixation pour montants	Code
1000	1 x M900, 1 x M1000	TPK10-49
1200	1 x M750, 1 x M900, 1 x M1200	TPK12-49
1500	1 x M1500, 2 x M750	TPK15-49
1800	1 x M1800, 2 x M900	TPK18-49

Les montants verticaux ou le cadre tubulaire vertical sont toujours fixés à la table de travail TP à l'aide du berceau pour accessoires. Le berceau pour accessoires ne peut pas être utilisé sur les extensions d'angle ou horizontales.

Montants verticaux

Nom	Dimensions L x P (mm)	Longueur (L) mm	Code
Montant vertical	30 x 60	500	860 991-49
Montant vertical	30 x 60	800	860 142-49
Montant vertical	30 x 60	996	860 367-49
Montant vertical	30 x 60	1359	860 024-49
Montant vertical	30 x 60	1582	860 025-49
Profilé horizontal	M500		HPM500-49
Profilé horizontal	M750		HPM750-49
Profilé horizontal	M900		HPM900-49
Profilé horizontal	M1000		HPM1000-49
Profilé horizontal	M1200		HPM1200-49
Profilé horizontal	M1350		HPM1350-49
Profilé horizontal	M1500		HPM1500-49
Profilé horizontal	M1800		HPM1800-49
Profilé horizontal	M2000		HPM2000-49
Noix d'assemblage (2 pcs)			FPSET

Serre-joint

Nom	Code
Serre-joint	846 554-00

Un serre-joint sert à monter un montant simple sur une table.

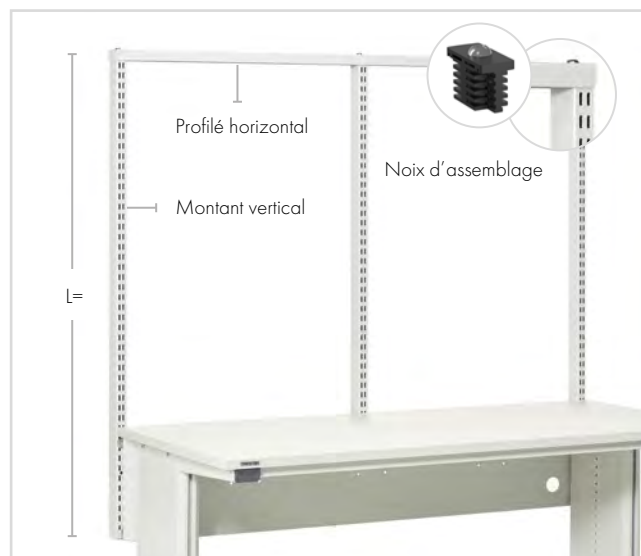

Berceau pour accessoires

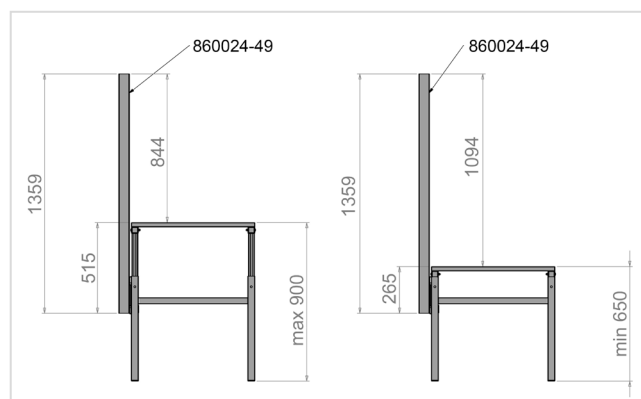

Hauteur utile du montant



Montage du montant vertical avec serre-joint sur une table

Modules verticaux et compatibilité

Convient aux largeurs de tables suivantes TP = Tables de travail TP				Code S	Code M	Code ESD L
1000	1200	1500	1800	L=996 mm	L=1359 mm	L=1582 mm
1 x M750		TP		UTM1X750S-49	UTM1X750M-49	UTM1X750L-49
1 x M900	TP	TP		UTM1X900S-49	UTM1X900M-49	UTM1X900L-49
1 x M1200		TP		-	UTM1X1200M-49	-
1 x M1500			TP	-	UTM1X1500M-49	-
1 x M1800				TP	-	UTM1X1800M-49
2 x M500				UTM2X500S-49	UTM2X500M-49	UTM2X500L-49
2 x M750		TP		UTM2X750S-49	UTM2X750M-49	UTM2X750L-49
2 x M900			TP	UTM2X900S-49	UTM2X900M-49	UTM2X900L-49
3 x M500				UTM3X500S-49	UTM3X500M-49	UTM3X500L-49
4 x M500				UTM4X500S-49	UTM4X500M-49	UTM4X500L-49

Capacité de charge de 100 kg par module.

Les cadres tubulaires verticaux incluent 1 set de 5 passe-câbles.



Les montants verticaux ou le module de montants verticaux sont fixés à l'arrière de la table TP à l'aide du berceau pour accessoires

Ossature verticale TP avec plateau

L'ensemble ossature verticale et plateau constitue une version simplifiée de la table de travail TP. Outre le plateau fixé sur l'ossature, l'ensemble peut être équipé de tout accessoire Concept. Idéal pour une utilisation moins intensive, lorsqu'un espace de travail plus important est requis. L'ossature TP permet aussi de se positionner sans plateau derrière un convoyeur.

Ossature tubulaire TP

Dim. L x H mm	Charge max. kg	Code
M750 x 1500	300	123 49 005
M750 x 1850	300	123 49 006
M900 x 1500	300	123 49 007
M900 x 1850	300	123 49 008

Plateaux et équerres pour l'ossature verticale TP

Dimensions L x H (mm)	Charge max. kg	Code HPL	Code LPL	Code ESD
1200 x 600	60	TT12060-HPL	TT12060-LPL	TT12060-ESD
Paire de supports en " Té "		860 139-49		

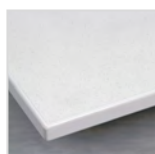

Plateau laminé -HPL

- Plateau laminé haute pression, gris clair
- Bords plastique
- Épaisseur 25 mm



Plateau laminé -LPL

- Plateau laminé basse pression, gris clair
- Bords plastique
- Épaisseur 25 mm



Plateau antistatique

- Surface stratifiée gris clair
- Bords gris
- Épaisseur 25 mm
- Semi-conducteur (antistatique)

Tables de travail TPH



Découvrez les configurations prêtes à l'emploi de l'établi dans notre [configurateur 3D](#)

La table de travail TPH comprend déjà une paire de montants et une tablette supérieure : c'est une des meilleures ventes de notre gamme. Elle dispose de sa propre gamme d'accessoires, également en stock, répondant aux besoins essentiels de tout poste de travail professionnel.

Réglage progressif de la hauteur

La hauteur des tables de travail TPH peut s'ajuster en continu de 650 à 900 mm avec une clé Allen, ce qui les rend adaptées au travail en position assise ou debout. La tablette en laminé est réglable en hauteur de 1080 à 1550 mm. La capacité de charge est de 300 kg pour le plateau et 50 kg répartis pour la tablette.



300 kg



EPA

- Table de travail standard économique avec une tablette
- Adaptée à une grande variété de tâches et d'environnements
- Une gamme d'accessoires essentiels pour répondre aux besoins de base
- Ossature en acier avec une capacité de charge jusqu'à 300 kg

ACCESSOIRES EN PAGE 86

Une gamme d'accessoires essentiels disponibles pour la table de travail ergonomique TPH.

Exemples de tables de travail TPH



1. Table de travail TPH

Qté	Nom	Dim. mm	Code
1	Poste de travail TPH	1500 x 700	TPH715
1	Etagère inférieure en acier	1418 x 460	LSS150
1	Jeu de 4 séparateurs métalliques	460 x 315	LDH

2. Table de travail TPH

Qté	Nom	Dim. mm	Code
1	Poste de travail TPH	1200 x 700	TPH712
1	Porte-outils et rampe lumineuse	1200 x 600	KT120
1	Treston IntoLite LED	850	TIL850
1	Panneau perforé	1115 x 750	RL120
1	Jeu de connecteurs crochets		RK1

3. Table de travail TPH ESD

Qté	Nom	Dim. mm	Code ESD
1	Poste de travail TPH ESD	1800 x 700	TPH718 ESD
1	Porte-outils et rampe lumineuse	1800 x 600	KT180
1	Treston NaturLite Led	1200	TNL1200
1	Panneau perforé	1715 x 750	RL180
1	Jeu de connecteurs crochets		RK1
3	Tablette auxiliaire en acier pour panneau perforé	159 x 243 x 56	ASSA5PP
2	Rail porte-bac à bec crochet R46		839 086-51
1	Crochet pour outils R42		838 357-51
3	Bac à bec		1525-4ESD
1	Support écran sur panneau perforé		890 715-49
2	Plateau pivotant ESD	460 x 210	CKV400 ESD
1	Présentoir mobile 3 tablettes pour composants ESD	455 x 200 x 290	EPL12 ESD
18	Bac à bec	105 x 165 x 75	1015-4ESD
1	Support unité centrale ESD	180-225 x 450x50	854 440-49
1	Lampe loupe Wave LED ESD		TWL ESD
1	Bloc-tiroirs 45/26-1	450 x 520 x 260	604 49 001

4. Table de travail TPH

Qté	Nom	Dim. mm	Code
1	Poste de travail TPH	1800 x 700	TPH718
1	Porte-outils et rampe lumineuse	1800 x 600	KT180
1	Treston IntoLite LED	850	TIL850
2	Rail porte-bacs aluminium	1705	BP180
1	Etagère métallique réglable	1719 x 145	TH180
1	Casier porte-bacs	400 x 300 x 150	PPH TXL
3	Tablette auxiliaire en acier	217 x 330	ASSA4
6	Bac à bec	149 x 192 x 105	1520-5
6	Bac à bec	149 x 250 x 130	1525-5
8	Bac à bec	105 x 165 x 75	1015-5
1	Distribution électrique	1700	TPR17-001
1	Plateau latéral	400 x 700	TP704ST

Créez votre poste de travail « TPH »

- La table TPH est constituée d'un plateau et d'une tablette supérieure, tous deux réglables individuellement en hauteur.
- Choisissez une table en laminé standard ou ESD (antistatique).
- Complétez-la avec des accessoires.



Table de travail TPH

Dim. de la table L x P (mm)	Dimensions des tablettes L x P (mm)	Charge max. kg	Code	Code ESD
1200 x 700	1200 x 310	300	TPH712	TPH712 ESD
1500 x 700	1500 x 310	300	TPH715	TPH715 ESD
1800 x 700	1800 x 310	300	TPH718	TPH718 ESD
1500 x 900	1500 x 310	300	TPH915	TPH915 ESD
1800 x 900	1800 x 310	300	TPH918	TPH918 ESD

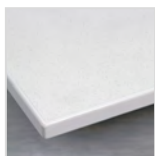

Plateau laminé

- Plateau laminé 25 mm
- Surface gris clair
- Bords plastique



Plateau antistatique

- Surface stratifiée gris clair
- Bords gris
- Épaisseur 25 mm
- Semi-conducteur (antistatique)



1. Tablette inférieure pour TPH

Nom	Dimensions L x P (mm)	Charge max. kg	Code
Tablette inférieure	1080 x 500	50	AT 120TPH
Tablette inférieure	1380 x 500	50	AT 150TPH
Tablette inférieure	1680 x 500	50	AT 180TPH

La tablette inférieure pour table de travail TPH s'accroche simplement sur les renforts latéraux.



2. Tablette inférieure en acier LSS

Nom	Dimensions L x P (mm)	Charge max. kg	Code
Tablette inférieure en acier	1418 x 460	30	LSS150
Tablette inférieure en acier	1718 x 460	30	LSS180
Arceaux de séparation M bas (4 pièces par set)	460 x 315		LDH

Suspendue sur les renforts latéraux. Peut être équipée de séparateurs de cartons réglables en "M".



3. Plateau latéral

Nom	Dimensions L x P (mm)	Charge max. kg	Code
Plateau latéral	400 x 700	35	TP704 ST
Plateau latéral	400 x 900	35	TP904 ST

Se fixe facilement aux pieds de la table. Peut se fixer à gauche ou à droite de la table, avec les supports placés au-dessus ou en-dessous. Hauteur réglable de 575 à 900 mm du sol.



Poste de travail d'angle TPH

Dim. de la table L x P (mm)	Charge max. kg	Code	Code ESD
1100 x 1100	150	TPH707 KK	TPH707 KK ESD
1300 x 1300	150	TPH909 KK	TPH909 KK ESD

Un poste de travail d'angle peut être utilisé avec deux postes de travail TPH (avec une double ossature en H) pour créer une configuration à 90°. Cette unité est constituée d'un plateau, de deux ossatures en H et d'un pied central. Face avant de longueur 565 mm.



* Poste de travail équipé d'une double ossature en H.

+

Accessoires en page 86

Une gamme complète d'accessoires disponibles pour la table de travail ergonomique TPH.



La table d'emballage TPB



Découvrez les configurations prêtes à l'emploi de l'établi dans notre [configurateur 3D](#)

Cette table d'emballage s'adapte et grandit en fonction de vos besoins. Inutile de vous projeter dans deux ans pour savoir comment votre activité va évoluer, car vous pouvez à tout moment ajouter et retirer des accessoires. Commencez modestement puis faites votre choix parmi plus de 50 accessoires à ajouter selon vos besoins. La table TPB est livrée à plat et est facile à assembler. La solution de table d'emballage idéale pour les clients vigilants sur les coûts.

Matériaux sélectionnés avec soin, finitions de qualité supérieure, composants en acier époxy. Établi laminé, stratifié basse pression 25 mm. Réglage progressif de la hauteur entre 650 et 900 mm avec une clé Allen.



300 kg

- Une solution tout-en-un sûre, économique et ergonomique
- S'adapte et grandit en fonction des besoins
- Plus de 50 accessoires et produits complémentaires disponibles
- Un colis à plat contient tout l'équipement de base
- Facile à acheter, à transporter et à monter

ACCESSOIRES EN PAGE 86

Une gamme d'accessoires essentiels disponibles pour la table de travail ergonomique TPB.



POUR EN SAVOIR PLUS SUR les tables d'emballage Treston, consultez notre brochure séparée.



treston.fr/catalogues-et-brochures

Créez votre poste de conditionnement « TPB »

- La table d'emballage TPB est livrée avec un ensemble complet d'accessoires. Cela comprend 2 porte-rouleaux, 1 panneau perforé, une étagère supérieure métallique, des arceaux séparateurs à cartons et une tablette auxiliaire en acier format A4.
- Personnalisation possible avec des accessoires.

La table d'emballage TPB

Dim. L x P x H (mm)	Charge max. kg	Code
1500 x 900 x 650-900	300	TPB915
1800 x 900 x 650-900	300	TPB918

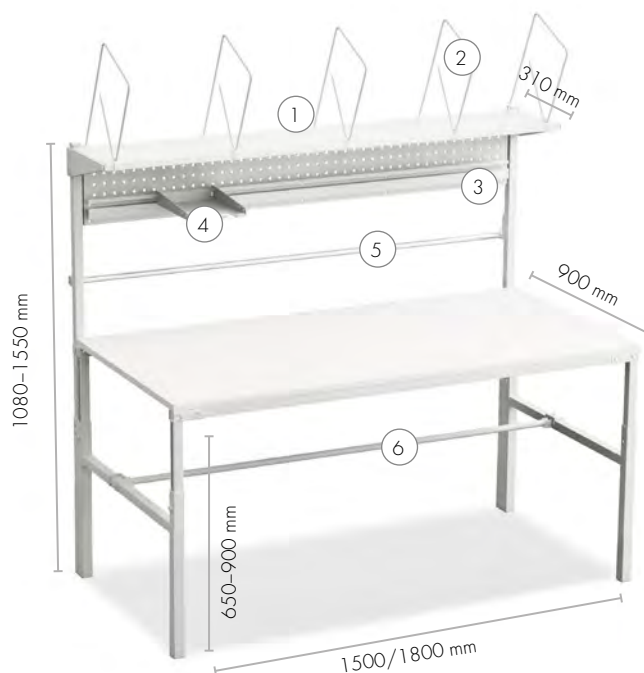

Accessoires de la page 86

Une gamme complète d'accessoires pour créer une table d'emballage ergonomique et pratique.

La table d'emballage TPB915/TPB918 comprend :

Nom	Description	Code TPB915	Code TPB918
1. Tablette supérieure en acier réglable en hauteur	Dimensions 310 x 1500/1800 mm. Charge max. 30 kg. Positions de fixation pour les unités d'éclairage Treston sous l'étagère.	SS150	SS180
2. Arceaux de séparation réglables	Cinq arceaux de séparation réglables (hauteur 400 mm).	PDH	PDH
3. Panneau perforé en acier avec rail à bacs, réglable en hauteur	Dimensions du panneau 1419/1719 x 255 mm. Pour tablettes auxiliaires en acier et bacs à bec. Charge max. 20 kg.	PP150	PP180
4. Tablette auxiliaire en acier	Dimensions 217 x 298 x 20 mm pour distributeurs de papier A4 et de scotch (max. 2 unités par tablette). Charge max. 3 kg.	ASSA4	ASSA4
5. Porte-rouleau de papier supérieur	Réglable en hauteur. Diamètre de l'axe 25 mm. Largeur max. rouleau 1400/1700 mm. Charge max. 40 kg.	PRH ROLL150	PRH ROLL180
6. Porte-rouleau de papier inférieur	Simplement suspendu sur les barres horizontales des pieds. Profondeur réglable. Diamètre de l'axe 25 mm. Largeur max. rouleau 1350/1650 mm. Charge max. 40 kg.	PRHL ROLL150	PRHL ROLL180

Tablette inférieure en acier LSS

Nom	Dimensions L x P (mm)	Charge max. kg	Code
Tablette inférieure en acier	1418 x 460	30	LSS150
Tablette inférieure en acier	1718 x 460	30	LSS180
Arceaux de séparation M bas (4 pièces par set)	460 x 315		LDH

Suspendue sur les renforts latéraux. Peut être équipée de séparateurs de cartons réglables en "M".



Plateau latéral

Nom	Dimensions L x P (mm)	Charge max. kg	Code
Plateau latéral	400 x 900	35	TP904 ST

Se fixe facilement aux pieds de la table. Peut se fixer à gauche ou à droite de la table, avec les supports placés au-dessus ou en-dessous. Hauteur réglable de 575 à 900 mm du sol.



Postes de travail industriels - établis Workshop



Découvrez les configurations prêtes à l'emploi de l'établi dans notre [configurateur 3D](#)

Les établis Workshops sont des modèles robustes qui peuvent résister à l'usure intensive de l'industrie lourde. Ils sont un bon choix pour les ateliers, les garages automobiles et autres ateliers de réparation, les unités de maintenance, et les environnements difficiles où des produits chimiques ou des charges lourdes sont manipulés quotidiennement.

Choisissez entre un établi Workshop charge lourde ou un établi Workshop charge légère et créez la combinaison qui répond le mieux à vos besoins.



Établi Workshop charge légère à droite et
Établi Workshop charge lourde à gauche



1000 kg



550 kg

- Les établis Workshops sont des modèles robustes qui peuvent résister à l'usure intensive de l'industrie lourde.
- Charge maximale : pour les établis Workshop charge légère jusqu'à 550 kg, pour les établis Workshop charge lourde jusqu'à 1000 kg, avec roulettes jusqu'à 550 kg.
- Vous pouvez créer votre propre solution en l'optimisant avec nos accessoires

ACCESSOIRES EN PAGE 65

Une gamme supérieure d'accessoires disponibles pour postes de travail industriels.

Exemples de postes de travail industriels



1. Poste de travail Workshop robuste 1

Qté	Nom	Dim. mm	Code
1	Établi Workshop charge légère, plateau en vinyle	2000 x 630	HWB20063V
3	Montant vertical	1359	860 024-49
2	Panneau perforé M1000	968 x 1003	861 535-07
2	Bloc-tiroirs 45/26-1	450 x 520 x 260	604 49 001

2. Poste de travail Workshop robuste 2

Qté	Nom	Dim. mm	Code
1	Établi Workshop charge légère, plateau en acier	1500 x 630	HWB15063S
3	Montant vertical	1359	860 024-49
1	Panneau perforé M750	718 x 1003	861 514-49
3	Tablette métallique M750	740 x 400	852 770-49

3. Poste de travail Workshop très résistant 1

Qté	Nom	Dim. mm	Code
2	Pied réglable		836 664-49
1	Plateau en acier	1500 x 750	836 721-74
3	Montant vertical	30 x 60 x 996	860 367-49
2	Panneau perforé	718 x 612	861 512-49
1	Bloc-tiroirs 53/36	530 x 640 x 360	5336 004-49
1	Berceau arrière	1500	860 375-49

4. Poste de travail Workshop très résistant 1

Qté	Nom	Dim. mm	Code
1	Plateau en acier	1500 x 750	836 721-74
1	Pied réglable		836 664-49
1	Berceau arrière	1500	860 375-49
3	Montant vertical	1359	860 024-49
1	Rail éclairage/équilibr.	2 x M750	918 49 006P
1	Treston NaturLite 1200 LED	1180	TNL1200
2	Tablette métallique	M750 x 300	836 028-49
2	Traverse porte-bacs	M750	859 151-41
5	Bacs à bec	149 x 250 x 130	1525-5
7	Bacs à bec	105 x 165 x 75	1015-5
1	Armoire à outils perforée	M750	852 629-07
1	Bloc-tiroirs 53/66	530 x 640 x 800	5366 201-07

Créez votre « Établi Workshop charge lourde »

- Choisissez le plateau approprié : acier, PVC ou bois.
- Choisissez un support pour les deux extrémités du plateau : pied réglable ou fixe ou un bloc-tiroirs. Des pieds réglables en hauteur pouvant être équipés de roulettes sont aussi disponibles.
- Utilisez un raidisseur pour stabiliser la table.
- Un berceau arrière est nécessaire pour installer des montants verticaux. Dans ce cas, il n'y a plus besoin du raidisseur entre des pieds.

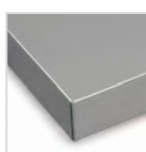

Plateau en acier 1,5 mm

- Surface gris foncé, peinture au pistolet
- Chants en PVC gris.
- Plateau en contreplaqué et panneau composé.
- Trous préformés pour la fixation des piétements et des blocs-tiroirs.
- Plateau en acier 3 mm disponible sur demande.
- Épaisseur 50 mm.



Plateau avec bords en acier

- Plateau avec revêtement PVC gris.
- Moulure avant en acier galvanisé et autres chants en PVC.
- Plateau en contreplaqué et panneau composé.
- Trous préformés pour la fixation des piétements et des blocs-tiroirs.
- Épaisseur 50 mm.



Plateau en bois

- Plateau en hêtre multiplis, traité à l'huile de lin.
- Trous préformés pour la fixation des piétements et des blocs-tiroirs.
- Épaisseur : 40 mm.



Plateau avec bords en plastique

- Plateau avec revêtement PVC gris.
- Chants en PVC gris.
- Plateau en contreplaqué et panneau composé.
- Trous préformés pour la fixation des piétements et des blocs-tiroirs.
- Épaisseur 50 mm.

Plateaux Workshop

Plateau dim. L x P mm	Acier 1,5 mm	Charge max. kg	Acier 3 mm	Charge max. kg	Plateau avec revêtement PVC avec bords acier	Charge max. kg	Plateau avec revêtement PVC avec bords plastiques	Charge max. kg	En bois	Charge max. kg
1000 x 750	836 720-74	1000	852 652-74	1000	836 723-79	750	836 729-79	750	836 720-82	600
1500 x 750	836 721-74	1000	852 653-74	1000	836 724-79	750	836 726-79	750	836 721-82	600
2000 x 750	836 736-74	1000	852 654-74	1000	836 728-79	750	836 730-79	500	836 736-82	360
2250 x 750	836 722-74	750	852 649-74	750	836 725-79	500	836 727-79	500	836 722-82	360

Pieds Workshop charge lourde

Nom	Hauteur mm*	Code
Pied en H réglable (1 pc)	700-950	836 664-49
Pied en H fixe (1 pc)	800	836 303-49
Pied en H réglable pour fixation de roulettes (1 pc)	730-950	836 029-49
Roulette pivotante avec frein** (1 pc)	Ø100	1987
Roulette fixe** (1 pc)	Ø100	1988

* Hauteur sans le plateau (incluant les roues de Ø100 mm)

** Capacité de charge : 550 kg pour les établis de 1000 & de 1500 mm - 300 kg pour les établis de 2000 & de 2250 mm



Des pieds pouvant être équipés de roulettes sont aussi disponibles.

Raidisseur pour Workshop charge lourde

Largeur mm	Code
1000-1500	852 694-49
1500-2250	836 451-49

Utilisez un raidisseur pour stabiliser la table. Le raidisseur n'est pas utile si un des 2 pieds est un bloc tiroir.



Berceau arrière

Largeur mm	Code
1000	852 693-49
1500	860 375-49
2000	860 725-49
2250	860 376-49

Un berceau arrière est nécessaire si la table est équipée de montants verticaux. Il remplace le raidisseur.



Tablettes inférieures pour établi Workshop charge lourde

Nom	Dim. L x P mm	Charge max. kg	Code
Tablette inférieure pour table Workshop 1000	870 x 648	200	924 49 021
Tablette inférieure pour table Workshop 1500	1370 x 648	200	924 49 014
Tablette inférieure pour table Workshop 2000	1870 x 648	100	924 49 015
Tablette inférieure pour table Workshop 2250	2120 x 648	100	924 49 018

Les tablettes inférieures disposent d'un rebord arrière.

Adapté aux pieds fixes et réglables.



Créez votre « Établi Workshop charge légère »

- Deux options de plateau pour l'établi Workshop charge légère : plateau en acier de 1,5 mm ou plateau en vinyle
- Le cadre de base comprend des pieds réglables. Un kit de fixation pour roulettes et des roulettes sont disponibles en option.
- Choisissez une ossature avec 1 pied lorsque l'unité de tiroirs 45 avec base est utilisée comme un autre pied pour la table.
- Hauteur de l'établi avec le caisson comme pied : 825 mm pour le plateau en vinyle et 805 mm pour le plateau en acier

Établi Workshop charge légère

Nom	Dim. L x P mm	Charge max. kg	Code
Établi Workshop charge légère, plateau acier	1500 x 630	550	HWB15063S
Établi Workshop charge légère, plateau acier	2000 x 630	550	HWB20063S
Établi Workshop charge légère, plateau vinyle	1500 x 630	450	HWB15063V
Établi Workshop charge légère, plateau vinyle	2000 x 630	450	HWB20063V
Ensemble de fixation de roulettes			890781-49
Roulette pivotante avec frein* (1 pc)	Ø100		1987
Roulette fixe* (1 pc)	Ø100		1988

*Capacité de charge : 550 kg pour les établis de 1500 mm - 300 kg pour les établis de 2000 mm



Établi Workshop charge légère, avec un pied

Nom	Dim. L x P mm	Charge max. kg	Code
Établi Workshop charge légère, plateau acier, avec un pied	1500 x 630	550	HWB15063S-SL
Établi Workshop charge légère, plateau acier, avec un pied	2000 x 630	550	HWB20063S-SL
Établi Workshop charge légère, plateau vinyle, avec un pied	1500 x 630	450	HWB15063V-SL
Établi Workshop charge légère, plateau vinyle, avec un pied	2000 x 630	450	HWB20063V-SL

Pour ces articles, un caisson 45/66 avec socle est nécessaire comme deuxième pied de table.





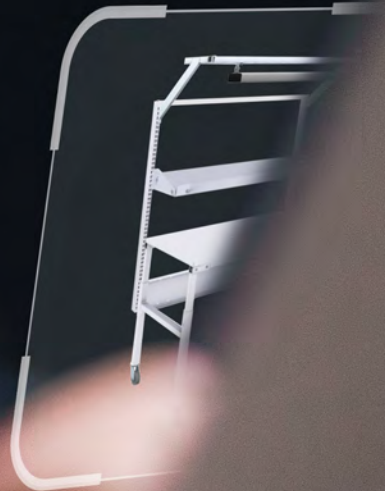
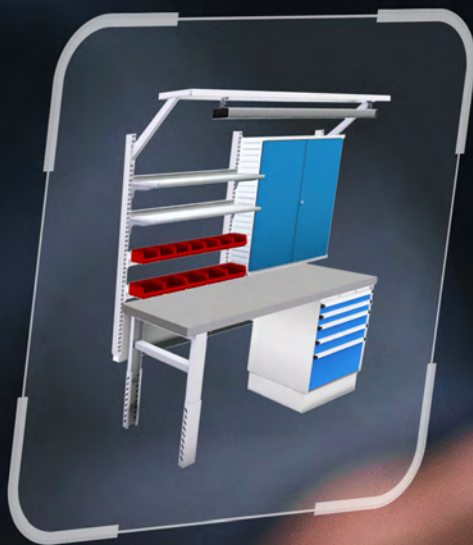

À la recherche d'idées ?

Découvrez notre nouvelle bibliothèque avec
des conceptions d'établis 3D prêtes à l'emploi !

3d.treston.com



2. Accessoires de tables de travail



Accessoires pour Concept Ergo, QuatreX, TED, Quick Edge, TP et établis Workshop

Nos modèles Concept Ergo, Concept, QuatreX, TED, Quick Edge, TP et Workshop peuvent être équipés avec les mêmes accessoires et sont interchangeables. De nombreux accessoires sont également compatibles avec nos chariots et armoires. Les montants verticaux sont les éléments de base pour l'ajout d'accessoires aux mobiliers industriels Treston. Les accessoires des tables Concept Ergo, Concept, QuatreX, TED, TP et établis Workshop sont montés à l'aide de montants verticaux ou d'un module de montants verticaux pré-établi.

Pour les postes de travail Concept Ergo, Concept et QuatreX, les montants verticaux sont fixés sur le berceau arrière du poste à l'aide des plaques de fixation ou des vis qui sont livrées avec le poste. Avec l'établi TP, vous avez également besoin d'un cadre d'accessoires TPK (page 50), qui comprend également les plaques de fixation pour les tubes verticaux. Pour les tables TED, les montants perforés sont équipés de platines qui viennent se visser dans le plateau.

Montants verticaux

Nom	Dimensions L x P (mm)	longueur mm	Code
Montant vertical	30 x 60	500	860 991-49
Montant vertical	30 x 60	800	860 142-49
Montant vertical	30 x 60	996	860 367-49
Montant vertical	30 x 60	1359	860 024-49
Montant vertical	30 x 60	1582	860 025-49
Profilé horizontal	M500		HPM500-49
Profilé horizontal	M750		HPM750-49
Profilé horizontal	M900		HPM900-49
Profilé horizontal	M1000		HPM1000-49
Profilé horizontal	M1200		HPM1200-49
Profilé horizontal	M1350		HPM1350-49
Profilé horizontal	M1500		HPM1500-49
Profilé horizontal	M1800		HPM1800-49
Profilé horizontal	M2000		HPM2000-49
Noix d'assemblage (2 pièces)			FPSET

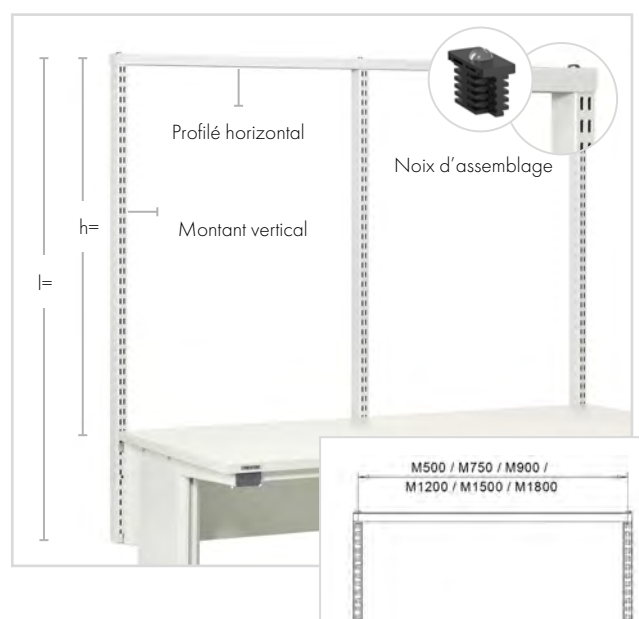

Modules verticaux et compatibilité

	Convient aux largeurs de tables suivantes					Code S l = 996 mm h = 683 mm*	Code M l = 1359 mm h = 1046 mm*	Code L l = 1582 mm h = 1269 mm*
	C = Concept Ergo & Concept	TP = TP	Q = QuatreX	1000	1200			
1 x M750	C	C/TP	C	C	C	UTM1X750S-49	UTM1X750M-49	UTM1X750L-49
1 x M900	C/TP	C/TP	C	C	C	UTM1X900S-49	UTM1X900M-49	UTM1X900L-49
1 x M1200		C/TP/Q				-	UTM1X1200M-49	-
1 x M1500			C/TP/Q	C	C	-	UTM1X1500M-49	-
1 x M1800				C/TP/Q	C/Q	-	UTM1X1800M-49	-
2 x M500	C/Q	C				UTM2X500S-49	UTM2X500M-49	UTM2X500L-49
2 x M750			C/TP/Q	C	C	UTM2X750S-49	UTM2X750M-49	UTM2X750L-49
2 x M900				C/TP/Q	C/Q	UTM2X900S-49	UTM2X900M-49	UTM2X900L-49
3 x M500			C/TP/Q	C		UTM3X500S-49	UTM3X500M-49	UTM3X500L-49
4 x M500					C/Q	UTM4X500S-49	UTM4X500M-49	UTM4X500L-49

*h = hauteur des modules mesurée depuis la surface du plateau.

Capacité de charge de 100 kg par module. Avec le QuatreX, la capacité de charge totale de la structure verticale est de 150 kg.

Le module complet de tubes verticaux comprend des tubes verticaux, un profilé horizontal et des noix d'assemblage. Les cadres tubulaires verticaux incluent 1 set de 5 passe-câbles.

La dimension modulaire (M) se rapporte à la distance entre deux montants verticaux à partir du centre de ceux-ci. Cette dimension permet de choisir des accessoires adaptés.



Paire de montants perforés sur platines pour TED

Paire de montants perforés sur platines pour TED

Dimensions L x P x H (mm)	Code
70 x 100 x 418	TTP400-49
70 x 100 x 793	TTP790-49
70 x 100 x 997	TTP990-49

Capacité de charge de 80 kg.

Serre-joint

Nom	Code
Serre-joint	846 554-00

Un serre-joint (846 554-00) sert à monter un montant simple sur une table.



Serre-joint

Rails d'éclairage/d'équilibrage

À part l'éclairage Treston Wave LED ESD et Naturlite LED Wing 500, toutes nos lampes sont disposées sur des rails d'éclairage/d'équilibrage supérieurs réglables en hauteur et en profondeur. Les rails d'équilibrage et les trolleys permettent de suspendre des outils tels que les visseuses. Un enrouleur/équilibreur d'outils est monté sur le rail d'éclairage/d'équilibrage. Ceci permet le rappel de l'outil et son maintien à la bonne hauteur de préhension.

Rails d'éclairage/d'équilibrage (comprend un trolley)

Dimension modulaire	Largeur du profil avant mm	Charge max. kg	Code
2 x M500	1000	15	918 49 001P
2 x M500/1500	1500	15	918 49 002P
4 x M500	2000	15	918 49 003P
M750	750	15	918 49 004P
M750/900	900	15	918 49 013P
M750/1500	1500	15	918 49 005P
2 x M750	1500	15	918 49 006P
3 x M750	2250	15	918 49 012P
M900	900	15	918 49 007P
2 x M900	1800	15	918 49 008P
M900/1500	1500	15	918 49 009P
M1200	1200	15	918 49 010P
M1350	1350	15	918 49 011P

Avec les tables d'extension il faut ajouter une fixation centrale ref 890 789-49.



+ Solutions d'éclairage en page 98.



Fixation centrale

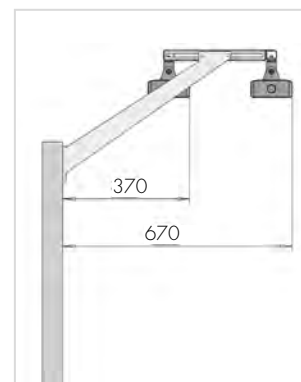
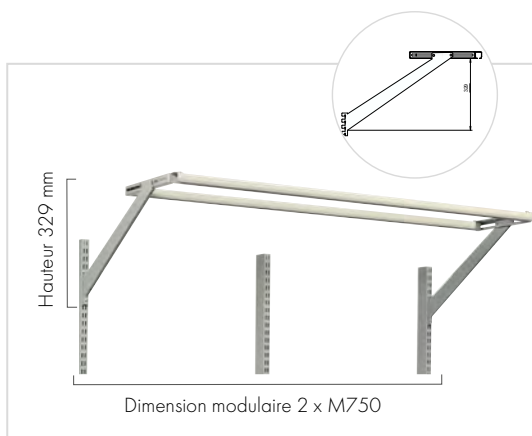
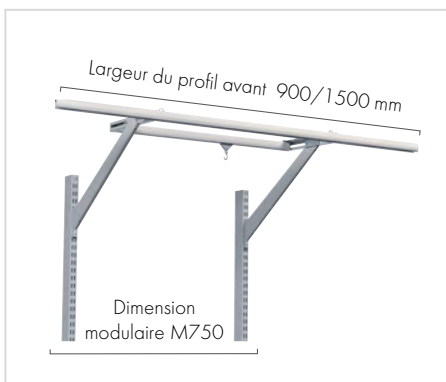

Équilibreurs d'outils et autres accessoires

Nom	Poids outils (kg)	Code
Équilibreur d'outils 2DU	0,5 - 1	939 502-00
Équilibreur d'outils 4DU	1 - 2	939 503-00
Trolley mobile porte outils avec mousqueton.		890 788-51



Équilibreur d'outils

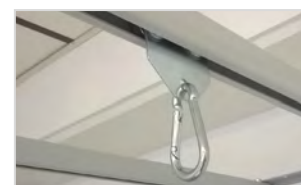

Trolley mobile porte outils avec mousqueton.

Distributions électriques

Les distributions électriques sont livrées avec les fixations. Elles peuvent être fixées verticalement sur les montants perforés ou sur les profilés en aluminium, ou bien horizontalement sur les modules correspondants. Avec les nouvelles fixations, les distributions électriques peuvent être fixées directement sur le plateau ou bien sur un panneau perforé. 4 angles de montage possibles. La longueur des distributions électriques peut limiter les possibilités de montage.

Désignation	Longueur	Code
3 prises type Shuko 220V + 2 connecteurs USB	331	TPR3-001
6 prises type Shuko 220V + interrupteur + 2 connecteurs USB	468	TPR4-001
6 prises type Shuko 220V + interrupteur + 2 connecteurs USB + 2RJ45 CAT6A	468	TPR4-003
4 prises type Shuko 220V + interrupteur + disjoncteur différentiel	468	TPR4-004
6 prises type Shuko 220V + interrupteur	468	TPR4-005
5 prises type Shuko 220V + interrupteur + 2 connecteurs USB	683	TPR7-001
5 prises type Shuko 220V + interrupteur + 2 connecteurs USB + 2 RJ45 CAT6A	683	TPR7-003
4 prises type Shuko 220V + interrupteur + disjoncteur différentiel + 2 connecteurs USB	683	TPR7-008
10 prises type Shuko 220V + interrupteur	683	TPR7-038
6 prises type Shuko 220V + interrupteur + 2 connecteurs USB	836	TPR9-001
6 prises type Shuko 220V + interrupteur + 2 connecteurs USB + 2 RJ45 CAT6A	836	TPR9-003
6 prises type Shuko 220V + interrupteur + disjoncteur différentiel + 2 connecteurs USB	836	TPR9-010
12 prises type Shuko + interrupteur	836	TPR9-276
6 prises type Shuko 220V + interrupteur + 2 connecteurs USB	1400	TPR14-001
6 prises type Shuko 220V + interrupteur + disjoncteur différentiel + 2 connecteurs USB	1400	TPR14-010
6 prises type Shuko 220V + interrupteur + 2 connecteurs USB	1700	TPR17-001
6 prises type Shuko 220V + interrupteur + disjoncteur différentiel + 2 connecteurs USB	1700	TPR17-010



! Produits actuellement non distribués. Nous contacter



TPR3-001



TPR4-001



TPR7-001



TPR9-001



TPR14-001

+ Plus d'informations et de photos des produits en page 94.

Distributeur air comprimé

Nom	Entrée	Sortie	Montage	Code
Distributeur air comprimé	1	2	vert.	859 861-00
Toutes les connexions sont 3/8"				
Peut être adapté à toutes les tables Treston.				

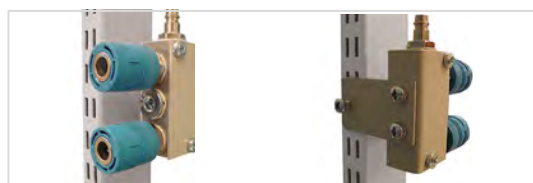

Distributeur air comprimé

Tablettes

Tablette inclinable TTS

Module	Dim. L x P mm	Charge max. kg	Code
M500	467 x 300	80	TTSM5003-49
M500	467 x 400	80	TTSM5004-49
M750	717 x 300	80	TTSM7503-49
M750	717 x 400	80	TTSM7504-49
M900	870 x 300	80	TTSM9003-49
M900	870 x 400	80	TTSM9004-49
M1000	967 x 300	80	TTSM10003-49
M1000	967 x 400	80	TTSM10004-49
M1200	1167 x 300	80	TTSM12003-49
M1200	1167 x 400	80	TTSM12004-49
M1350	1320 x 300	80	TTSM13503-49
M1350	1320 x 400	80	TTSM13504-49
M1500	1467 x 300	80	TTSM15003-49
M1500	1467 x 400	80	TTSM15004-49
M1800	1773 x 300	80	TTSM18003-49
M1800	1773 x 400	80	TTSM18004-49
M2000	1973 x 300	80	TTSM20003-49
M2000	1973 x 400	80	TTSM20004-49

Inclinaison maxi 20° (profondeur 300 mm) ou 12,5° (profondeur 400 mm). Rebord avant de 30 mm. Peut aussi être installé sur l'arrière de l'étagère.



Tablette inclinable M500, M750, M900, M1000, M1200, M1350, M1500, M1800, M2000

Support bac équipé pour étagère TTS

Convient à	Dim. L x P mm	Code
Tablette inclinable TTS, profondeur 300 mm	220 x 300	ABTTS3-41
Tablette inclinable TTS, profondeur 300 mm	220 x 300	ABTTS3-49
Tablette inclinable TTS, profondeur 400 mm	220 x 370	ABTTS4-41
Tablette inclinable TTS, profondeur 400 mm	220 x 370	ABTTS4-49

Livré avec un bac 3020 / 4020 bleu (-41) ou 3020 / 4020 ESD noir (-49).



Support bac équipé pour étagère TTS

Tablette métallique

Module	Dim. L x P mm	Charge max. kg	Code
M500	490 x 300	50	860 804-49
M500	490 x 400	50	860 805-49
M750	740 x 300	50	836 028-49
M750	740 x 400	50	852 770-49
M900	890 x 300	50	852 283-49
M900	890 x 400	50	852 769-49
M1000	990 x 300	50	890 631-49
M1000	990 x 400	50	890 632-49
M1350	1340 x 300	50	860 787-49
M1350	1340 x 400	50	860 788-49
M1500	1490 x 300	50	890 756-49
M1500	1490 x 400	50	890 757-49



Tablette métallique M500, M750, M900, M1000, M1350, M1500



Les équerres de fixation de la tablette

métallique permettent une fixation horizontale ou inclinée à 20° de celle-ci. Le rebord de la tablette peut être monté face avant ou arrière en fonction de son utilisation.

Jeu de 4 séparateurs réglables

Convient à	Dim. P x H mm	Code
Tablette inclinable TTS, profondeur 300 mm	300 x 400	PDH300-49
Tablette inclinable TTS, profondeur 400 mm	400 x 400	PDH400-49

Paire de séparateurs

Convient à	Dim. P x H mm	Code
Tablette métallique, profondeur 300 mm	285 x 190	010 004-49
Tablette métallique, profondeur 400 mm	385 x 190	010 005-49
Tablette inclinable TTS, profondeur 300 mm	285 x 190	861 116-49
Tablette inclinable TTS, profondeur 400 mm	385 x 190	861 118-49

Tablette réglable

Module	Dim. L x P mm	Charge max. kg	Code
M500	470 x 505	100	920 49 001P
M500	470 x 650	100	920 49 002P
M750	720 x 505	100	920 49 005P
M750	720 x 650	100	920 49 006P
M900	870 x 505	100	920 49 009P
M900	870 x 650	100	920 49 010P
M1350	1320 x 505	100	920 49 013P
M1350	1320 x 650	100	920 49 014P

Existe également sans protection antistatique (code 41 et non 49).

Tablette réglable, réglage profondeur progressif

Module	Dim. L x P mm	Charge max. kg	Code
M500	470 x 505	50	920 49 003P
M500	470 x 650	50	920 49 004P
M750	720 x 505	50	920 49 007P
M750	720 x 650	50	920 49 008P
M900	870 x 505	50	920 49 011P
M900	870 x 650	50	920 49 012P

Existe également sans protection antistatique (code 41 et non 49).

+

Il existe d'autres tablettes réglables page 123.

Étagère extensible

Module	Dim. L x P mm	Charge max. kg	Code
M750	720 x 390	30	925 49 002
M900	870 x 390	30	925 49 003

Étagère peut coulisser à 100%.

Porte-documents

Module	Dim. L x P mm	Charge max. kg	Code
M500	470 x 265	5	860 806-49
M750	720 x 265	5	860 115-49
M900	870 x 265	5	860 399-49

Rayonnage à flux continu

Module	Dim. L x P mm	Charge max. kg	Code
M750	718 x 830	150	890 710-49

Une étagère à flux continu peut recevoir deux bacs d'étagère de 400 mm sur sa profondeur.



Jeu de 4 séparateurs réglables



Paire de séparateurs

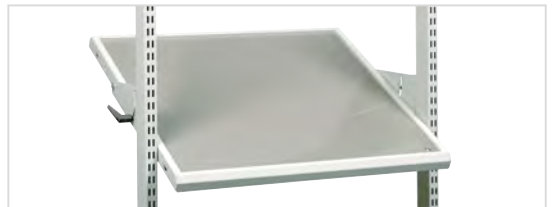

Tablette réglable, inclinaison 0-25° progressive



Tablette à réglage progressif en profondeur et en inclinaison de 0 à 25°



Étagère extensible



Porte-documents, inclinaison 10 - 75° progressive



Rayonnage à flux continu

Accessoires avec bras

Tablette auxiliaire articulée

Nom	Dim. L x P mm	Inclinaison	Charge max. kg	Code	Code ESD
Tablette auxiliaire articulée	560 x 340	0-25°	15	927 41 001P	927 49 001P
Tablette auxiliaire articulée	605 x 405	0-25°	15	927 41 002P	927 49 002P



Tablette auxiliaire articulée

Tablette informatique

Nom	Dim. L x P x H mm	Charge max. kg	Code
Support moniteur à bras	365 x 365	25	930 49 001P
Tablette clavier pour support moniteur	480 x 270	5	860 904-49
Tablette clavier et souris pour support moniteur	620 x 270	5	860 903-49
Tablette pour clavier (fixée sous le plateau)*	680 x 375 x 106 (extérieures) 620 x 305 x 90 (intérieures)	10	925 49 001P



Support moniteur et tablette pour clavier

* Compatible aussi pour VWB, TP, TPH et TPB.



Tablette pour clavier (sous plateau)

Support PC client léger

Nom	Dim. L x P x H mm	Charge max. kg	Code
Support PC client léger	250 x 45-65 x 145	5	TCH

Fixé au support clavier 860941-49 or 860942-49. Compatible pour PC compact H maxi 220 mm.



Support PC client léger

Support écran LCD

Nom	Charge max. kg	Code
Support écran LCD de fixation pour panneau perforé	10	890 715-49

Compatible VESA 75/100



Support écran LCD de fixation pour panneau perforé

Bras support pour écran léger

Nom	Convient à	Charge max. kg	Code
Bras support pour écran léger	TED	7	TDB-49

Compatible VESA 75/100



Bras support pour écran léger

Support écran plat à bras double

Nom	Dim. L x P x H mm	Charge max. kg	Code
Support écran plat à bras double*		15	930 49 002P
Tablette clavier pour porte-écran	480 x 260	5	860 941-49
Tablette pour clavier et souris pour support écran plat	620 x 260	5	860 942-49

* Compatible VESA 75/100



Support écran plat à bras double

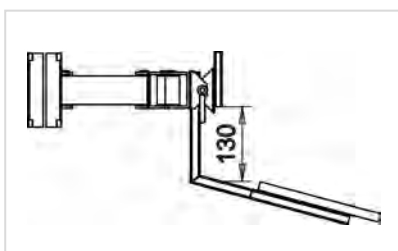

Distance maximale entre le support écran plat et la tablette clavier



Support écran et tablette pour clavier

Support d'instruments

Nom	Dim. L x P mm	Charge max. kg	Code
Support d'instruments	250 x 250 x 90	10	928 49 001P
Support d'instruments	500 x 250 x 125	15	928 49 002P
Support d'instruments *	500 x 250 x 125	30	928 49 003P

* Fourni avec bras renforcé.



Support d'instruments

Porte-bacs

Nom	Dim. L x P mm	Charge max. kg	Code
Porte-bacs	560 x 175 x 125	15	928 49 005P
Porte-bacs	600 x 220 x 125	15	928 49 006P
Support mobile*	560 x 165 x 355		860 113-49

* Support pour 15 bacs distributeurs 30-11-4ESD



Porte-bacs



Support mobile

Porte-documents

Nom	Dim. L x P mm	Charge max. kg	Code
Porte-documents A4	290 x 330	5	928 49 008P
Porte-documents A3	418 x 330	5	928 49 009P



Porte-documents

Support d'outils

Nom	Dim. L x P mm	Charge max. kg	Code
Support d'outils	267 x 305	5	928 49 010P



Support d'outils

Traverse porte-bacs sur bras

Nom	Dim. L x P mm	Charge max. kg	Code	Code ESD
Traverse incurvée sur bras	770 x 54	15	929 41 002P	929 49 002P
Extension pour traverse incurvée sur bras	770 x 54		860 911-41	860 911-49



Traverse incurvée sur bras ESD



Extension pour traverse incurvée sur bras ESD

Support d'outils rotatif

Nom	Dim. L x P mm	Charge max. kg	Code
Support d'outils rotatif, bras réglable en hauteur	513 x 320	15	860 864-49P
Support d'outils rotatif, bras double	513 x 320	15	880 865-49P

Le support d'outils rotatif peut être équipé de panneaux perforés et de compartiments à outils. Il est compatible avec tous les accessoires M500, tels que le compartiment à outils et les rails porte-bacs.



Support d'outils rotatif

Support d'outils rotatif

Nom	Dim. L x P mm	Charge max. kg	Code	Code ESD
Panneau perforé	470 x 300			860 951-49
Compartiment à outils M500	470 x 150			860 952-49
Traverse M500	492 x 90	15*	859 150-41	859 150-49
Traverse étroite M500	492 x 54	10	860 953-41	860 953-49
Rail porte-bacs en aluminium M500 pour support d'outils rotatif	486 x 55 x 75	15	BP500C	
Tablette auxiliaire en acier	217 x 330 x 50	3		ASSA4
Tablette auxiliaire en acier	159 x 254 x 50	2		ASSA5

*Le rail porte-bacs standard a une charge maxi de 40 kg mais elle passe à 15 kg lorsque celle-ci est sur bras mobile.



Support d'outils rotatif avec panneau perforé M500, traverses M500 et 8 bacs en plastique antistatique

Bras de remplacement (pièces de rechange)

Nom	Longueur mm	Charge max. kg	Code
Bras double, 40 mm	200+200	10	880 020-49
Bras double, 60 mm	200+200	15	880 010-49
Bras renforcé, 60 mm	287+221	30	860 993-49
Bras réglable en hauteur (ressorts), 60 mm (plage de réglage en hauteur 165 mm)	375	15	860 985-49
Profil réglable en hauteur	55 x 80 x 590	15	860 997-49P

Support écran LCD pour bras double, renforcé ou réglable en hauteur, 60 mm : 860940-49



Bras double



Bras renforcé



Bras réglable en hauteur



Profil réglable en hauteur

Si la position change, la hauteur doit être ajustée

Des changements de position de travail fréquents, tels qu'une alternance des positions assise ou debout, demandent des bras réglables en hauteur (860 985-49). Un profil réglable en hauteur (860 997-49) peut être monté sur n'importe quel support à bras (tel qu'un support pour ordinateurs) pouvant être déplacé selon la position de travail. La plage de réglage est de 450 mm.

Adaptateur pour accessoires sur bras de la gamme Concept Ergo, Concept, QuatreX, TED, Quick Edge, TP et Workshop

Type de profilé	Poste de travail / Chariot	Bras de 40mm	Bras de 60mm
Profilé en c	TPH, TPB	-	E824 081-49
Profilés aluminium AL2X	WB, QuatreX	890 524-49	890 525-49
Profilés aluminium	WTR	E821 573-49	E821 572-49

Les accessoires sur bras articulés peuvent se monter sur différents montants verticaux grâce à des adaptateurs compatibles avec les différents profilés (montants perforés, profils aluminium).



Tablette latérale fixe

Nom	Dimensions L x P (mm)	Charge max. kg	Code	Code ESD
Tablette latérale gauche	400 x 500	40	926 41 001P	926 49 001P
Tablette latérale droite	400 x 500	40	926 41 002P	926 49 002P



Tablette latérale

Porte-bouteille

Nom	Code
Porte-bouteille (Ø 100) pour montant vertical	859 063-49



Porte-bouteille

Porte-rouleau pour montant vertical

Nom	Code
Porte-rouleau pour montant vertical (rouleau Ø hauteur 150 mm, largeur 320 mm)	860 841-49



Porte-rouleau

Set d'adaptateurs AS

Nom	Convient à	Code
Set d'adaptateurs pour profilés verticaux*	MH / MA / MA2	AS2
Adaptateur pour profilés verticaux	MA4	AS4

Les adaptateurs ci-dessus sont nécessaires pour fixer les bras des MH/MA/MA2/MA4 sur les montants.

* AS2 convient également aux profilés en C pour TPH/TPB.



Set d'adaptateurs AS2 Adaptateur AS4

Support LCD MH

Nom	Charge max. kg	Convient à	Code
Support LCD MH	15	Profilés verticaux + AS2	MH

Le mécanisme de raccordement rapide est équipé de la fixation standard pour écran plat 75 x 75 et 100 x 100 et pour le montage de tous les écrans plats normaux.



Support LCD MH

Bras articulé LCD MA

Nom	Charge max. kg	Convient à	Code
Bras articulé LCD MA	10	Profilés verticaux + AS2	MA

Le mécanisme de raccordement rapide est équipé de la fixation standard pour écran plat 75 x 75 et 100 x 100 pour le montage de tous les écrans plats normaux. Le bras est doublement articulé, tourne sur un angle de 180° et peut s'étendre de 95 à 425 mm.



Bras articulé LCD MA

Bras articulé pour écran plat MA2

Nom	Charge max. kg	Convient à	Code
Bras articulé pour écran plat MA2	15	Profilés verticaux + AS2	MA2

Le mécanisme d'ouverture rapide est équipé d'une fixation standard 75 x 75 et 100 x 100 et permet de monter n'importe quel écran plat de modèle courant. Le bras est doublement articulé, tourne sur un angle de 180° et peut s'étendre de 95 à 425 mm.



Bras articulé pour écran plat MA2

Support écran LCD Auto ajustable MA4

Nom	Charge max. kg	Convient à	Code
Support écran LCD Auto ajustable MA4	2-7	Profilés verticaux + AS4	MA4

Support pour écran plat sur bras à vérin, extrêmement ergonomique et facilement réglable en hauteur. Montage facile du moniteur par mécanisme de raccordement rapide, fixation standard pour écrans LCD plats Vesa 75 et Vesa 100. Gestion des câbles par serre-câbles. Le bras double tourne sur un angle de 180° et peut s'étendre de 80 à 500 mm.



Support écran LCD MA4

Accessoires d'emballage

Tablette SPM pour matériel d'emballage

Nom	Dim. L x P x H mm	Charge max. kg	Convient à	Code
Tablette pour matériel d'emballage	467 x 600 x 32	60	M500	SPM500-49
Tablette pour matériel d'emballage	717 x 600 x 32	60	M750	SPM750-49
Tablette pour matériel d'emballage	870 x 600 x 32	60	M900	SPM900-49
Tablette pour matériel d'emballage	1167 x 600 x 32	60	M1200	SPM1200-49
Tablette pour matériel d'emballage	1317 x 600 x 32	60	M1350	SPM1350-49
Tablette pour matériel d'emballage	1467 x 600 x 32	60	M1500	SPM1500-49
Tablette pour matériel d'emballage	1773 x 600 x 32	60	M1800	SPM1800-49
Jeu de supports réglables pour montage tablette SPM sous le plateau	90 x 350 x 355 (espace libre 285-465 sous le plateau)		Tablette SPM	SPMAF-49
Jeu d'équerres pour montage tablette SPM sur montants			Tablette SPM	SPMBS-49
Supports pour Treston Quick Edge			Tablette SPM	SPMTQE-49
Jeu de 4 séparateurs pour tablette SPM	8 x 400 x 280		Tablette SPM	PDH600-49

Les fixations doivent être commandées séparément en fonction de l'utilisation de la tablette et de son montage.

Les Tablettes SPM ne sont pas compatibles avec les Tables TED. Etagère inférieure pour table TED, rendez-vous en page 43.



Tablette SPM, jeu de supports réglables pour montage tablette SPM sous le plateau et séparateurs



Tablette SPM et jeu d'équerres pour montage tablette SPM sur montants



Tablette SPM et supports pour Treston Quick Edge

Les étagères inférieures conviennent pour des plateaux de profondeur 750 et 900 mm :

Concept Ergo 2000/1800 : SPM1500 ou plus petit	QuatreX 2025 : SPM1800 ou plus petit
Concept Ergo 1500 : SPM1200 ou plus petit	QuatreX 1825 : SPM1500 ou plus petit
Concept Ergo 1200 : SPM900 ou plus petit	QuatreX 1525 : SPM1200 ou plus petit
Concept Ergo 1000 : SPM500.	QuatreX 1225 : SPM900 ou plus petit
	QuatreX 1025 : SPM750 ou plus petit

Les étagères SPM seront fixées au Treston QuatreX avec des supports SPMAF-49.

Porte-rouleau

Nom	Longueur de rouleau max mm	Charge max. kg	Convient à	Code
Porte-rouleau	635	40	M750	890 547-49P
Porte-rouleau	785	40	M900	890 548-49P
Porte-rouleau	1080	40	M1200	890 598-49P
Porte-rouleau	1400	40	M1500	859 041-49P
Porte-rouleau	1700	40	M1800	859 042-49P
Porte-rouleau fixé sous le plateau 1500* 1200		40	M1500	859 044-49P
Porte-rouleau fixé sous le plateau 1800* 1500		40	M1800	859 045-49P
Séparateurs de rouleaux de papier (2 pcs) Ø 170 mm				RD25

* Convient uniquement à la table Concept avec manivelle réglage hauteur.



Porte-rouleau et séparateurs de rouleaux de papier



Porte-rouleau fixé sous le plateau



Support pour rouleaux matériel d'emballage

Support pour rouleaux matériel d'emballage pour tubes verticaux

Nom	La largeur maximale du matériau mm	Convient à	Code
Support pour rouleaux matériel d'emballage	635	M750	PMH750-49
Support pour rouleaux matériel d'emballage	785	M900	PMH900-49
Support pour rouleaux matériel d'emballage	1080	M1200	PMH1200-49
Support pour rouleaux matériel d'emballage	1200	M1350	PMH1350-49
Support pour rouleaux matériel d'emballage	1400	M1500	PMH1500-49
Support pour rouleaux matériel d'emballage	1700	M1800	PMH1800-49

Support pratique pour le matériel d'emballage pouvant être extrait d'un rouleau. Maintient le matériau en place pendant et après la coupe. Peut contenir deux matériaux différents en même temps.

Support pour dispositif porte-matériau d'emballage

Nom	Convient à	Code
Support pour dispositif porte-matériau d'emballage	PMH750-49	CSM750-49
Support pour dispositif porte-matériau d'emballage	PMH900-49	CSM900-49
Support pour dispositif porte-matériau d'emballage	PMH1200-49	CSM1200-49
Support pour dispositif porte-matériau d'emballage	PMH1350-49	CSM1350-49
Support pour dispositif porte-matériau d'emballage	PMH1500-49	CSM1500-49
Support pour dispositif porte-matériau d'emballage	PMH1800-49	CSM1800-49

Support de coupe ergonomique et extractible pour couper les matériaux d'emballage. Le support aide à couper facilement le matériau, par ex. avec un couteau à tapis. Il sera attaché au support de matériau d'emballage PMH. Distance du tube vertical 250-400 mm. Distance d'extraction 150 mm.



Support pour dispositif porte-matériau d'emballage

Tablette coulissante pour imprimante

Nom	Dim. L x P x H mm	Charge max. kg	Convient à	Code
Tablette coulissante pour imprimante	500 x 510 x 515	35	Concept Ergo, Concept, QuatreX, TP, TPB, TPH	PSP50

Compatibles pour les postes Concept Ergo / Concept en profondeur 750 et 900 mm.



Tablette coulissante pour imprimante

Plateforme coulissante pour imprimante

Nom	Dim. L x P x H mm	Charge max. kg	Convient à	Code
Plateforme coulissante pour imprimante	315 x 530	30	Concept Ergo, Concept, QuatreX, Quick Edge	859 060-49



Plateforme coulissante pour imprimante

Distributeur de scotch fixe

Nom	Convient à	Code
Distributeur de scotch fixe	Toutes les tables de travail	FTD50

Livré avec des vis pour fixer le distributeur sur ASSA4 (page 76). Ø max. du rouleau 120 mm, largeur max. 50 mm.



Distributeur de scotch fixe

Distributeur d'étiquettes

Nom	Dim. L x P x H mm	Convient à	Code
Distributeur d'étiquettes	214 x 128 x 120	Toutes les tables de travail	BLD20

Fixation possible par vis. Ø max. du rouleau 220 mm, largeur max. 210 mm.



Distributeur d'étiquettes

Poubelles

Nom	Dim. L x P x H mm	Charge max. kg	Convient à	Code
Poubelle coulissante	286 x 570 x 650	15	Concept Ergo, Concept, TP, TPB, TPH, WB	PRMB3
Poubelle latérale	280 x 530 x 585	15	TED, TP, TPB, TPH, WB	PRMB
Poubelle latérale	286 x 570 x 650	15	QuatreX	PRMBQX



PRMB3 PRMB PRMBQX

Poubelles

Goulotte porte-outils PTH

Nom	Dimensions L x P (mm)	Convient à	Code
Goulotte porte-outils PTH	1000 x 60	Concept Ergo, QuatreX, TED, WB	PTH100



Goulotte porte-outils PTH

Bacs superposables et bacs d'étagère

Les rails permettent également d'assurer une position de travail ergonomique et de gagner de l'espace. Plus vous avez de rangées en hauteur, et plus elles sont difficiles à atteindre. Pour maintenir une position de travail ergonomique, utilisez des jeux d'équerres d'extension pour les rangées du haut. Les rails porte-bacs existent en six tailles de modules standards.



Traverse avec bacs en plastique



Traverse étroite M750 avec bacs en plastique



Rail porte-bacs en aluminium BP avec ASSA4

Nom	Dimensions L x P (mm)	Charge max. kg	Code	Code ESD
Traverse M500	492 x 100	50	859 150-41	859 150-49
Traverse M750	742 x 100	50	859 151-41	859 151-49
Traverse M900	895 x 100	50	859 152-41	859 152-49
Traverse M1000	967 x 100	50	859 156-41	859 156-49
Traverse M1200	1167 x 100	50	859 157-41	859 157-49
Traverse M1350	1343 x 100	50	859 153-41	859 153-49
Traverse M1500	1493 x 100	50	859 154-41	859 154-49
Traverse M1800	1799 x 100	50	859 155-41	859 155-49
Traverse étroite M500	492 x 54	10	860 953-41	860 953-49
Traverse étroite M750	742 x 54	10	860 955-41	860 955-49
Traverse étroite M900	895 x 54	10	860 956-41	860 956-49
Paire d'équerres d'extension pour traverse	60	50	860 919-41	860 919-49
Rail porte-bacs en aluminium M500	486 x 55 x 75	40	BP500C	
Rail porte-bacs en aluminium M750	736 x 55 x 75	40	BP750C	
Rail porte-bacs en aluminium M900	889 x 55 x 75	40	BP900C	
Rail porte-bacs en aluminium M1350	1320 x 55 x 75	40	BP1350C	
Rail porte-bacs en aluminium M1500	1486 x 55 x 75	40	BP1500C	
Rail porte-bacs en aluminium M1800	1792 x 55 x 75	40	BP1800C	
Tablette auxiliaire en acier	217 x 330 x 50	3	ASSA4	ASSA4
Tablette auxiliaire en acier	159 x 254 x 50	2	ASSA5	ASSA5

La traverse étroite n'est recommandée que pour les petits bacs.



Bacs à bec en plastique

N°	Capacité l	Dim. extérieures L x P x H (mm)	Dim. intérieures L x P x H (mm)	Nombre par carton	Code.* bleu	Code.* rouge	Code.* Noir antistatique
1.	0,6	105 x 165 x 75	90 x 105 x 65	60	1015-6	1015-5	1015-4 ESD
2.	2,7	149 x 250 x 130	125 x 185 x 115	30	1525-6	1525-5	1525-4 ESD
3.	5,0	186 x 300 x 156	155 x 230 x 140	24	1930-6	1930-5	1930-4 ESD
4.	7,2	186 x 400 x 156	155 x 330 x 140	24	1940-6	1940-5	1940-4 ESD
5.	1,1	99 x 160 x 70	85 x 100 x 62	60	30-1L-6		30-1L-4 ESD
6.	2,2	198 x 160 x 70	175 x 100 x 62	30	30-2L-6		30-2L-4 ESD
7.	2,2	198 x 160 x 70	175 x 100 x 62 (2 séparateurs longitudinaux fixes)	30	30-23L-6		30-23L-4 ESD

Étiquettes et séparateurs

Étiquettes + protection	Min de commande	Séparateur transversal
E-10	60	
E-15	30	V-14
E-20	24	V-19
E-20	24	V-19

* Tous les bacs sont également disponibles en gris, code couleur -3. Reportez-vous à notre doc Solutions de stockage.

Capacité de bacs à bec en plastique pour les traverses porte-bacs

Traverse	M500	M750	M900	M1350	M1500	M1800	Rail porte-bacs incurvé
1015	4	7	8	12	14	17	
1525	3	5	6	9	10	12	
1930 & 1940	2	4	4	7	8	9	
30-1L	5	7	9	13	15	17	5
30-2L & 30-23L	2	3	4	7	7	9	



Bacs pour étagère

N°	Capacité l	Dim. extérieures L x P x H (mm)	Dim. intérieures L x P x H (mm)	Nombre par carton	Code* bleu	Code.* rouge	Code.* Noir antistatique	Séparateurs	
								Code*	Nombre / bac
1.	1,9	92 x 400 x 82	75 x 357 x 70	30	4010-6	4010-5	4010-4 ESD	D-10	6
2.	2,4	92 x 500 x 82	75 x 457 x 70	30	5010-6	5010-5	5010-4 ESD	D-10	8
3.	4,2	186 x 400 x 82	167 x 357 x 70	15	4020-6	4020-5	4020-4 ESD	D-20	6
4.	5,3	186 x 500 x 82	167 x 457 x 70	15	5020-6	5020-5	5020-4 ESD	D-20	8
5.	6,5	186 x 600 x 82	167 x 557 x 70	15	6020-6	6020-5	6020-4 ESD	D-20	10

* Tous les bacs sont également disponibles en gris, code couleur -3.

Poubelle en bioplastique à base de bois durable, rendez-vous en page 199.

Autres accessoires

Nom	Description	Dim. L x P x H (mm)	Code
Set de bacs à bec	Quatre bacs en polypropylène bleu (PP)	2 unités 230 x 155 x 140 2 unités 185 x 125 x 115	SBS4
Casier porte-outils	Avec deux bacs en plastique bleu type 3020	400 x 300 x 150	PPH TXL

* Non compatible avec l'établi Treston QuatreX.



Set de bacs à bec



Casier porte-outils

+

Sélection complète des bacs en page 201.

Panneaux perforés

Nom	Module	Dim. L x H mm	Code
Panneau arrière perforé	M500	468 x 389	861 501-49
Panneau arrière perforé	M750	718 x 194	861 510-07
Panneau arrière perforé	M750	718 x 389	861 511-49
Panneau arrière perforé	M750	718 x 612	861 512-07/-49
Panneau arrière perforé, acoustique	M750	718 x 612	861 701-07/-49
Panneau arrière perforé	M750	718 x 1003	861 514-07/-49
Panneau arrière perforé	M900	871 x 389	861 516-49
Panneau arrière perforé	M900	871 x 612	861 517-07/49
Panneau arrière perforé	M900	871 x 1003	861 519-07/49
Panneau arrière perforé	M1000	968 x 389	861 532-49
Panneau arrière perforé	M1000	968 x 612	861 538-07/49
Panneau arrière perforé	M1000	968 x 1003	861 535-07
Panneau arrière perforé	M1200	1168 x 389	861 533-49
Panneau arrière perforé	M1350	1318 x 389	861 521-49
Panneau arrière perforé	M1500	1474 x 389	861 526-49
Panneau arrière perforé	M1800	1774 x 389	861 531-49

Fixé aux montants verticaux (page 65).

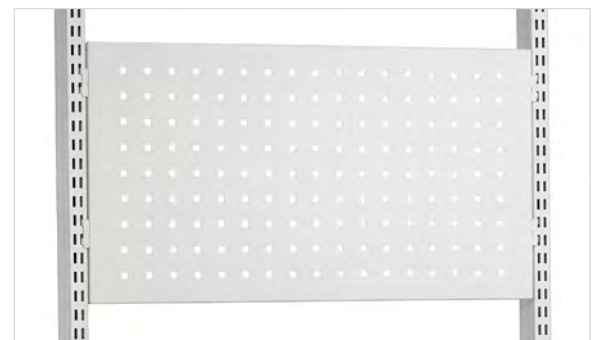

+

Crochets pour panneaux page 188.

Tablette auxiliaire en acier pour panneau perforé

Dim. L x P x H (mm)	Convient à	Code
159 x 243 x 56	Panneau perforé	ASSA5PP

Tablette auxiliaire en acier pour documents format A5, dérouleur de scotch, lecteur code barre manuel. Positionnée sur un panneau perforé



Tablette auxiliaire en acier pour panneau perforé

Petites armoires de rangement sur montants perforés

Armoire à outils perforée

Nom	Dim. module	Dim. L x P x H (mm)	Charge max. kg	Code
Armoire à outils perforée	M500	470 x 250 x 600	20	854 039-07
Armoire à outils perforée	M750	720 x 255 x 900	60	852 629-07
Tablette armoire à outils perforée M750		715 x 175 x 15	10	836 273-49

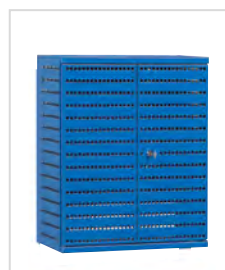

Armoire à outils perforée M500



Armoire à outils perforée M750

Armoire à rideaux

Nom	Dim. module	Dim. L x P x H (mm)	Charge max. kg	Code
Armoire à rideaux	M750	720 x 370 x 400	40	860 970-49



Armoire à rideaux

Armoire à dossiers

Nom	Dim. module	Dim. L x P x H (mm)	Charge max. kg	Code
Armoire à dossiers avec deux tablettes	M750	720 x 330 x 900	60	860 980-49
Tablette + équerres supports		712 x 296 x 26		860 929-49



Armoire à dossiers

Armoire pour équipement de protection individuelle et outillage

Nom	Dim. module	Dim. L x P x H (mm)	Charge max. kg	Code
Armoire pour équipement de protection individuelle et outillage	M750	720 x 330 x 900	60	860 987-07



Armoire pour équipement de protection individuelle et outillage

Compartiments à Dossiers / UC/CD

Nom	Dim. L x P x H (mm)	Charge max. kg	Code
Compartiments à Dossiers / UC/ CD, montage sur montant vertical	130 x 290 x 330	5	860 983-49



Compartiments à Dossiers / UC/CD

Armoires pour unité centrale et supports

1. Support d'unité centrale/imprimante sur barre

Dim. L x P x H (mm)	Charge max. kg	Convient à	Code
>150 x 500 x 85	20	Concept Ergo avec barre repose-pieds DBCE	860 551-49



2. Porte-unité centrale

Dim. L x P x H (mm)	Charge max. kg	Convient à	Code
180-225 x 450 x 50	20	Concept (régl. manivelle)	860 552-49



3. Porte-unité centrale

Dim. L x P x H (mm)	Charge max. kg	Convient à	Code
180-225 x 450 x 50	20	Concept Ergo	CPUCE-49



4. Porte-unité centrale

Dim. L x P x H (mm)	Charge max. kg	Convient à	Code
180-225 x 450 x 50	20	Ossature tubulaire TP	860 553-49

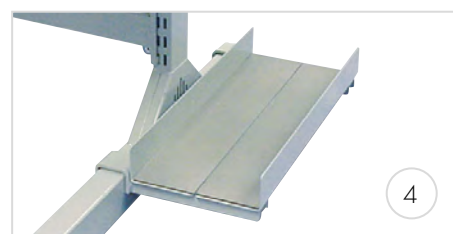

5. Porte-unité centrale

Dim. L x P x H (mm)	Charge max. kg	Convient à	Code
180-225 x 450 x 50	20	TP, TPH	854 440-49



6. Support unité centrale

Largeur mm	Hauteur mm	Convient à	Code
130-240	395-500	WB, QuatreX, TED, TP, TPH, Concept régl. manivelle (profondeur 750/900 mm), Chariots SAP, WTR et Concept	CPU
340-460	180-285		

Un support réglable pour unité centrale verticale ou horizontale à monter sous le plateau de la table.



Gestion des câbles

Cache-câbles

Nom	Dim. L x H (mm)	Adapté au module	Code
Cache-câbles	467 x 360	M500	860 808-49
Cache-câbles	717 x 360	M750	860 044-49
Cache-câbles	870 x 360	M900	860 045-49

Convient uniquement aux tables Concept Ergo et Concept. Montage sur montants verticaux.

Les cache-câbles masquent les câbles désordonnés d'autres appareils. Ainsi, l'arrière du poste de travail et ses alentours restent toujours nets.



Cachez les câbles et les fils électriques à l'aide d'un cache-câbles.

Passe-câbles horizontal

Nom	Dimensions L x P x H (mm)	Adapté au module	Code
Passe-câbles horizontal	737 x 97 x 45	M750	854 553-49
Passe-câbles horizontal	890 x 97 x 45	M900	854 554-49
Passe-câbles horizontal	1 187 x 97 x 45	M1200	854 555-49
Passe-câbles horizontal	1 337 x 97 x 45	M1350	890 551-49
Passe-câbles horizontal	1 487 x 97 x 45	M1500	854 556-49
Passe-câbles horizontal	1 793 x 97 x 45	M1800	854 557-49

Des passe-câbles horizontaux cachent efficacement les câbles, sans gêner l'accès pour la maintenance.



Monté sur montants verticaux, le passe-câbles horizontal permet de dissimuler des câbles situés au-dessus du poste de travail.

Passe-câbles vertical

Nom	Dimensions L x P x H (mm)	Code
Passe-câbles vertical	52 x 62 x 1360	861 130-49

Le passe-câbles vertical se monte sur le côté du montant vertical.



Passe-câbles vertical

Goulotte cache-câbles

Nom	Dimensions L x P x H (mm)	Convient à	Code
Goulotte cache-câbles	800 x 62 x 100	TED	TCT-49

La goulotte cache-câbles dissimule ceux-ci sous le plateau.



Goulotte cache-câbles

Set de clips passe-câbles CC5

Nom	Convient à	Code
Pour une meilleure gestion des câbles (jusqu'à 5)	Montants verticaux	CC5

Pour faciliter la gestion des câbles (jusqu'à 5 câbles).



Set de clips passe-câbles CC5

Accessoires pour WB et Treston QuatreX

Profils verticaux pour WB

Dim. L x H (mm)	Convient à	Code	Code ESD
1063 x 900	WB811	AL2X110 W	AL2X110 W
1489 x 900	WB815	AL2X150 W	AL2X150 W
1789 x 900	WB818	AL2X180 W	AL2X180 W

Nécessaire pour monter les accessoires sur les postes WB. 2 montants verticaux et 1 horizontal inclus. Avec 3 serre-câbles (CC8). Capacité de charge : 100 kg / AL2X.

Profils verticaux pour Treston QuatreX

Dim. L x H mm	Convient aux largeurs de tables suivantes	Code	Code ESD
1060 x 1200	1025*, 1225	AL2X110QX	AL2X110QX
1489 x 1200	1525	AL2X150QX	AL2X150QX
1789 x 1200	1825, 2025	AL2X180QX	AL2X180QX

Les profils verticaux sont nécessaires pour fixer les accessoires en aluminium au plan de travail Treston QuatreX. 2 montants verticaux et 1 horizontal inclus. Avec 3 serre-câbles (CC8). Capacité de charge : 150 kg / AL2X.

*sans montant horizontal.

Châssis pour accessoires AKK

Dim. L x P mm	Convient à	Code	Code ESD
730 x 540	AL2X110 W/QX AL2X150 W/QX AL2X180 W/QX	AKK70	AKK70
690 x 500 + 690 x 500	AL2X150 W/QX	AKK150	AKK150
690 x 500 + 990 x 500	AL2X180 W/QX	AKK180	AKK180

Divise en 2 modules l'espace entre les profilés verticaux. Le châssis AKK inclut un montant vertical et un horizontal. Hauteur utile 500 mm

Support éclairage/vissage HSB

Longueur mm	Convient à	Code	Code ESD
1073	AL2X110 W/QX	HSB110	HSB110
1500	AL2X150 W/QX	HSB150	HSB150
1800	AL2X180 W/QX	HSB180	HSB180

Support en acier pour suspendre les outils électriques et les éclairages suspendus. Montage sur montants verticaux.

Goulotte pour câbles WBCT

Dim. L x P x H (mm)	Convient à	Code	Code ESD
948 x 64 x 204	WB811	WBCT110	WBCT110
1375 x 64 x 204	WB815	WBCT150	WBCT150
1675 x 64 x 204	WB818	WBCT180	WBCT180

Montage sur les piétements. Nous recommandons l'utilisation d'une goulotte cache-câbles WBCT avec les tables WB réglables par clé Allen. La goulotte est fournie de série avec les postes WB C et WB EL.

Étagère ALH

Dim. L x P mm	Convient à	Code	Code ESD
1073 x 310	AL2X110 W/QX, combinaison AL2X180 W/QX + AKK180	ALH110	ALH110 ESD
1500 x 310	AL2X150 W/QX	ALH150	ALH150 ESD
1800 x 310	AL2X180 W/QX	ALH180	ALH180 ESD

Étagère réglable en hauteur. Stratifié de 25 mm d'épaisseur. Capacité de charge : 50 kg. Montage sur montants verticaux.



Profils verticaux AL2X / AL2XQX



Châssis pour accessoires AKK



Support éclairage/vissage HSB



Goulotte pour câbles WBCT



Étagère ALH

Tablette inférieure AT

Dimensions L x P (mm)	Charge max. kg	Convient à	Code	Code ESD
828 x 400	50	WB811	AT110 WB	AT110 WB ESD
1255 x 400	50	WB815	AT150 WB	AT150 WB ESD
1555 x 400	50	WB818	AT180 WB	AT180 WB ESD

Tablette inférieure réglable en hauteur composée d'un panneau de particules stratifié de 25 mm. Montage entre les pieds.

Tablette inférieure AT
Arceaux de séparation PDH

Hauteur mm	Convient à	Code	Code ESD
400	ALH	PDH	PDH

A combiner avec l'étagère ALH. Les arceaux de séparation sont livrés par 5.

Arceaux séparateurs PDH
Rebord arrière LIST

Dimensions L x P x H (mm)	Convient à	Code ESD
1400 x 52 x 27	ALH150, ALH 150 ESD, AT150 WB, AT150 WB ESD	LIST150
1700 x 52 x 27	ALH180, ALH180 ESD, AT180 WB, AT180 WB ESD	LIST180

Empêche les éléments de tomber de la tablette. Peut se monter sur la tablette inférieure AT ou la tablette ALH.

Rebord arrière LIST
Tablette réglable coulissante ASH

Dim. L x P mm	Convient à	Code	Code ESD
660 x 400	AKK70, AKK150, AKK180	ASH70	ASH70 ESD
960 x 400	AKK180, AL2X110 W/QX	ASH100	ASH100 ESD

Réglage avant-arrière, hauteur et inclinaison. Épaisseur de la tablette stratifiée : 25 mm. Bord avant avec arrêtoir. Capacité de charge statique de 35 kg. Montage sur le châssis pour accessoires AKK.

Tablette réglable coulissante ASH
Plateau pivotant AKV

Dim. L x P mm	Convient à	Code	Code ESD
460 x 210 (tablette)	Profils verticaux AL2X	AKV400	AKV400 ESD

Plateau mobile en acier, inclinaison réglable, plateau pivotant sur 360°. Longueur du bras pivotant : 590 mm. Capacité de charge max. 15 kg.

Plateau pivotant AKV
Tablette pour clavier WKA

Dim. L x P mm	Convient à	Code	Code ESD
500 x 220 (tablette)	Profils verticaux AL2X	WKA	WKA ESD

Tablette pour clavier avec bras articulé. Revêtement acier en époxy gris clair. Capacité de charge : 15 kg. Longueur du bras 220 mm.

Tablette pour clavier WKA

Présentoir mobile EPL

Dimensions L x P x H (mm)	Convient à	Nombre d'étagères	Code ESD
455 x 200 x 290	AKV	3	EPL12 ESD

Support avec trois étagères fixes. Bacs à commander séparément, page 50. Types de bacs compatibles avec le présentoir EPL : 12 bacs à bec 1015-4ESD **ou** 12 bacs distributeurs 30-11-4ESD **ou** 6 bacs distributeurs 30-2L-4ESD **ou** 6 bacs distributeurs 30-23L-4ESD.

Porte-documents WDA

Dim. L x H (mm)	Convient à	Code	Code ESD
440 x 300	Profils verticaux AL2X	WDA	WDA ESD

Porte-documents A3 avec bras articulé. Acier époxy : gris clair. Longueur du bras 220 mm. Inclinaison 75°.

Panneau perforé ARL

Dim. L x H (mm)	Convient à	Code	Code ESD
668 x 500	AKK70, AKK150	ARL70	ARL70
968 x 500	AKK180, AL2X110 W/QX	ARL100	ARL100

Montage sur le châssis pour accessoires. La taille de la perforation est de 9 x 9 mm, 38 mm de centre à centre.

Rail porte-bacs BP

Longueur mm	Convient à	Code	Code ESD
685	AKK 70, AKK 150, AKK 180	BP70	BP70 ESD
985	AKK180, AL2X110 W/QX	BP100	BP100 ESD

En profilé aluminium pour bacs à bec et bacs distributeurs. Montage sur le châssis pour accessoires AKK.

Tablette auxiliaire en acier pour panneau perforé

Dim. L x P x H (mm)	Convient à	Code
159 x 243 x 56	Panneau perforé ARL	ASSA5PP

Tablette auxiliaire en acier pour documents format A5, dérouleur de scotch, lecteur code-barre manuel. Positionnée sur un panneau perforé

Tablette auxiliaire en acier pour rail à bacs

Dim. L x P x H mm	Convient à	Code
217 x 330 x 50	BP	ASSA4
159 x 254 x 50	BP	ASSA5

Tablette pour distributeurs de papier A4/A5 et de scotch (max. 2 unités par tablette). Montée sur rail à bacs. Charge max. 3 kg.

Casier porte-bacs PPH

Dim. L x P x H (mm)	Convient à	Code
400 x 300 x 140	WB, TP, TPH, Concept Ergo, Concept, TPB, TED	PPH TXL

PPH TXL avec deux bacs en plastique bleu de type 3020.

Porte-bouteille CH

Dim. L x P x H (mm)	Ø mm	Convient à	Code
110 x 105 x 120	Ø 80	Profils verticaux AL2X	CH

Support pratique pour bouteille ou tasse. En polypropylène noir.



Présentoir mobile EPL



Porte-documents WDA

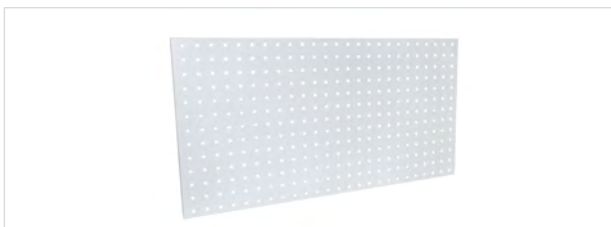

Panneau perforé ARL



Rail porte-bacs BP



Tablette auxiliaire en acier pour panneau perforé



Tablette auxiliaire en acier pour rail à bacs

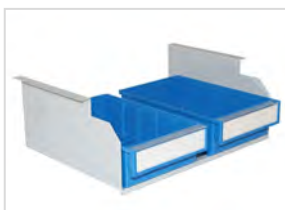

Casier porte-bacs PPH

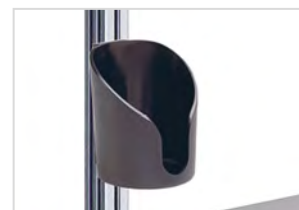

Porte-bouteille CH

Poubelle latérale amovible PRMB

Dimensions L x P x H (mm)	Convient à	Code
282 x 590 x 600	WB, TP, TPH, TPB et TED	PRMB
Ce bac de 60 litres avec équerres en acier peut supporter jusqu'à 15 kg et être installé sur l'un des côtés.		
282 x 590 x 650	WB, Concept Ergo, Concept, TP, TPH et TPB	PRMB3
Poubelle extractible sur profilés métalliques fixés sous le plateau. Capacité de 60 L et 15 kg de charge maxi.		
286 x 570 x 650	QuatreX	PRMBQX
Ce bac de 60 litres avec équerres en acier peut supporter jusqu'à 15 kg et être installé sur l'un des côtés.		

PRMB

PRMB3

PRMBQX
Poubelle latérale amovible
Goulotte porte outils PTH

Dimensions L x P (mm)	Convient à	Code
1000 x 60	WB, QuatreX, TED et Concept Ergo	PTH100
La goulotte porte outils maintient l'espace de travail propre, tout en laissant les outils à portée de main.		

Goulotte porte outils PTH
Jeu de serre-câbles CC

Jeu	Convient à	Code	Code ESD
5 pièces	Profilés verticaux AL2X	CC8	CC8
Le jeu de serre-câbles permet de fixer les fils solidement et proprement sur les montants du poste. Il s'installe dans la fente de 8 mm du profilé.			

Jeu de serre-câbles CC
Distributions électriques

Désignation	Longueur	Code
3 prises type Shuko 220V + 2 connecteurs USB	331	TPR3-001
6 prises type Shuko 220V + interrupteur + 2 connecteurs USB	468	TPR4-001
6 prises type Shuko 220V + interrupteur + 2 connecteurs USB + 2RJ45 CAT6A	468	TPR4-003
4 prises type Shuko 220V + interrupteur + disjoncteur différentiel	468	TPR4-004
6 prises type Shuko 220V + interrupteur	468	TPR4-005
5 prises type Shuko 220V + interrupteur + 2 connecteurs USB	683	TPR7-001
5 prises type Shuko 220V + interrupteur + 2 connecteurs USB + 2 RJ45 CAT6A	683	TPR7-003
4 prises type Shuko 220V + interrupteur + disjoncteur différentiel + 2 connecteurs USB	683	TPR7-008
10 prises type Shuko 220V + interrupteur	683	TPR7-038
6 prises type Shuko 220V + interrupteur + 2 connecteurs USB	836	TPR9-001
6 prises type Shuko 220V + interrupteur + 2 connecteurs USB + 2 RJ45 CAT6A	836	TPR9-003
6 prises type Shuko 220V + interrupteur + disjoncteur différentiel + 2 connecteurs USB	836	TPR9-010
12 prises type Shuko 220V + interrupteur	836	TPR9-276
6 prises type Shuko 220V + interrupteur + 2 connecteurs USB	1400	TPR14-001
6 prises type Shuko 220V + interrupteur + disjoncteur différentiel + 2 connecteurs USB	1400	TPR14-010
6 prises type Shuko 220V + interrupteur + 2 connecteurs USB	1700	TPR17-001
6 prises type Shuko 220V + interrupteur + disjoncteur différentiel + 2 connecteurs USB	1700	TPR17-010

Distribution électrique
+
Plus d'informations et de photos des produits en page 94.
Support PC client léger

Dim. L x P x H mm	Charge max. kg	Code
250 x 45-65 x 145	5	TCH
Fixé sur un profilé en aluminium.		

Distribution électrique

Support unité centrale

Largeur mm	Hauteur mm	Convient à	Code
130-240	395-500	WB, QuatreX, TED, TP, TPH et Concept régl. manivelle (profondeur 750/900 mm), chariots SAP, WTR et Concept	CPU
340-460	180-285		

Un support réglable pour unité centrale verticale ou horizontale à monter sous le plateau de la table.

Support LCD MH

Charge max. kg	Convient à	Code
15	Profils verticaux AL2X	MH

Le mécanisme de raccordement rapide est équipé de la fixation standard pour écran plat 75 x 75 et 100 x 100 et pour le montage de tous les écrans plats normaux.

Bras articulé LCD MA

Charge max. kg	Convient à	Code
10	Profils verticaux AL2X	MA

Le mécanisme de raccordement rapide est équipé de la fixation standard pour écran plat 75 x 75 et 100 x 100 pour le montage de tous les écrans plats normaux. Le bras est doublement articulé, tourne sur un angle de 180° et peut s'étendre de 95 à 425 mm.

Bras articulé pour écran plat MA2

Charge max. kg	Convient à	Code
15	Profils verticaux AL2X	MA2

Le mécanisme d'ouverture rapide est équipé d'une fixation standard 75 x 75 et 100 x 100 et permet de monter n'importe quel écran plat de type courant. Le bras est doublement articulé, tourne sur un angle de 180° et peut s'étendre de 95 à 425 mm.

Support écran LCD Auto ajustable MA4

Charge max. kg	Convient à	Code
2-7	Profils verticaux AL2X	MA4

Support écran plat sur bras à vérin, extrêmement ergonomique et facilement réglable en hauteur. Montage facile du moniteur par mécanisme de raccordement rapide, fixation standard pour écrans LCD plat Vesa 75 et Vesa 100. Gestion des câbles par serre-câbles. Le bras double tourne sur un angle de 180° et peut s'étendre de 80 à 500 mm.

Support de tablette MY

Convient à	Code
MH, MA ou MA2	MY

Pour tablettes 7-10". Nécessite un bras articulé MH, MA ou MA2.



Support unité centrale



Support LCD MH



Bras articulé LCD MA



Bras articulé pour écran plat MA2



Support écran LCD MA4



Support de tablette MY

Adaptateur pour accessoires sur bras de la gamme Concept Ergo, Concept, QuatreX, TED, Quick Edge, TP et Workshop

Type de profilé	Poste de travail / Chariot	Bras de 40mm	Bras de 60mm
Profilé en c	TPH, TPB	-	E824 081-49
Profilés aluminium AL2X	WB, QuatreX	890 524-49	890 525-49
Profilés aluminium	WTR	E821 573-49	E821 572-49

Les accessoires sur bras articulés peuvent se monter sur différents montants verticaux grâce à des adaptateurs compatibles avec les différents profilés (montants perforés, profils aluminium).



Accessoires pour TPH et TPB

Porte-outils et rampe lumineuse KT

	Dimensions L x P (mm)	Convient à	Code	Code ESD
	1200 x 600	TPH712	KT120	KT120
	1500 x 600	TPH715/915 et TPB915	KT150	KT150
	1800 x 600	TPH718/918 et TPB918	KT180	KT180
Profil en C supplémentaire	1500	KT150	SPR150	SPR150
Profil en C supplémentaire	1800	KT180	SPR180	SPR180

Pour suspendre les outils électriques et les sources lumineuses. Comprend une barre profilée en C avec crochet coulissant.



Porte-outils et rampe lumineuse KT

Profil vertical grande hauteur HKCP

Hauteur mm	Convient à	Code	Code ESD
1470	TPH/TPB	HKCP147	HKCP147

Profil vertical grande hauteur élevés offre plus d'espace pour les accessoires TPH.



Profil vertical grande hauteur HKCP

Goulotte pour câbles TPHCT

Dim. L x P x H (mm)	Convient à	Code	Code ESD
1115 x 45 x 205	TPH712	TPHCT120	TPHCT120
1415 x 45 x 205	TPH715/915	TPHCT150	TPHCT150
1715 x 45 x 205	TPH718/918	TPHCT180	TPHCT180

Montage entre profilés en C sous le plateau. En acier perforé époxy gris clair.



Goulotte pour câbles TPHCT

Tablette métallique TH

Dimensions L x P (mm)	Charge max. kg	Convient à	Code	Code ESD
1119 x 145	30	TPH712	TH120	TH120 ESD
1419 x 145	30	TPH715/915, TPB915	TH150	TH150 ESD
1719 x 145	30	TPH718/918, TPB918	TH180	TH180 ESD

Réglage de la profondeur, de la hauteur et de l'inclinaison. Pour bacs à bec et bacs distributeurs. Capacité de charge : 30 kg



Tablette métallique TH

Tablette auxiliaire SH

Dimensions L x P (mm)	Charge max. kg	Convient à	Code	Code ESD
1200 x 310	50	TPH712	SH120	SH120 ESD
1500 x 310	50	TPH715/915	SH150	SH150 ESD
1800 x 310	50	TPH718/918	SH180	SH180 ESD

Tablette réglable en hauteur. Stratifié de 25 mm d'épaisseur.



Tablette auxiliaire SH

Arceaux de séparation PDH

Hauteur mm	Convient à	Code	Code ESD
400	SH	PDH	PDH

A combiner avec tablette auxiliaire SH. Les arceaux de séparation sont livrés par 5.



Arceaux séparateurs PDH

Rebord arrière LIST

Dimensions L x P x H (mm)	Convient à	Code ESD
1400 x 52 x 27	AT 150TPH, SH150	LIST150
1700 x 52 x 27	AT 180TPH, SH180	LIST180

Empêche les éléments de tomber de la tablette.



Rebord arrière LIST

Rail porte-bacs BP

largeur (mm)	Charge max. kg	Convient à	Code	Code ESD
Profilé 1115	15	TPH712	BP120	BP120 ESD
Profilé 1415	15	TPH715/ 915, TPB915	BP150	BP150 ESD
Profilé 1715	15	TPH718/ 918, TPB918	BP180	BP180 ESD

En profilé aluminium pour bacs à bec et bacs distributeurs.



Rail porte-bacs BP

Tablette auxiliaire en acier ASSA

Dimensions L x P x H mm	Convient à	Code
217 x 330 x 50	BP	ASSA4
159 x 254 x 50	BP	ASSA5

Tablette pour distributeurs de papier A4/A5 et de scotch (max. 2 unités par tablette). Montée sur rail à bacs. Charge max. 3 kg.



Tablette auxiliaire en acier ASSA

Set de bacs à bec SBS4

Dimensions L x P x H mm	Convient à	Code
2 unités 230 x 155 x 140	BP	SBS4
2 unités 185 x 125 x 115		

Quatre bacs en polypropylène bleu (PP).



Set de bacs à bec SBS4

Plateau pivotant CKV

Dimensions L x P (mm)	Charge max. kg	Convient à	Code	Code ESD
Tablette 460 x 210	15	TPH/TPB	CKV400	CKV400 ESD

Plateau mobile en acier, inclinaison réglable, plateau pivotant sur 360°. Capacité de charge max. 15 kg.



Plateau pivotant CKV

Présentoir mobile EPL

Dimensions L x P x H (mm)	Convient à	Nombre d'étagères	Code ESD
455 x 200 x 290	CKV	3	EPL12 ESD

Support avec trois étagères fixes. Acier époxy gris clair (RAL 7035) semi-conducteur.



Présentoir mobile EPL, plateau pivotant CKV et bacs à bec

Panneau perforé RL

Dim. L x H (mm)	Convient à	Code	Code ESD
1115 x 750	TPH712	RL120	RL120
1415 x 750	TPH715/ 915	RL150	RL150
1715 x 750	TPH718/ 918	RL180	RL180
Connecteur	TPH	RK1	RK1

Panneau perforé robuste en acier. Perforations de 9 mm au pas de 38 mm. Montage sur tables de travail TPH avec connecteurs RK 1. Possibilité de fixation murale par des vis (incluses).

Panneau perforé RL
Tablette auxiliaire en acier pour panneau perforé

Dim. L x P x H (mm)	Convient à	Code
159 x 243 x 56	Panneau perforé RL	ASSA5PP

Tablette auxiliaire en acier pour documents format A5, dérouleur de scotch, lecteur code-barre manuel. Positionnée sur un panneau perforé

Tablette auxiliaire en acier pour panneau perforé
Casier porte-bacs PPH

Dimensions L x P x H (mm)	Convient à	Code
400 x 300 x 140	Toutes les tables de travail	PPH TXL

PPH TXL avec deux bacs en plastique bleu de type 3020.

Casier porte-bacs PPH
Poubelle latérale amovible PRMB

Dimensions L x P x H (mm)	Convient à	Code
530 x 280 x 585	Tables de travail VWB, TP, TPH, TPB et TED	PRMB

Ce bac de 60 litres avec équerres en acier peut supporter jusqu'à 15 kg et être installé sur l'un des côtés ou à l'arrière de la table. Poubelle amovible sous plateau PRMB3 arrière de la table (TP/TPH/TPB/VWB).

Poubelle latérale amovible PRMB
Poubelle coulissante sous plateau PRMB3
Poubelle coulissante PRMB3

Dimensions L x P x H (mm)	Convient à	Code
286 x 570 x 650	Tables de travail WB, Concept, TP, TPH et TPB	PRMB3

Poubelle extractible sur profilés métalliques fixés sous le plateau. Capacité de 60L et 15 kg de charge maxi.

Tablette coulissante pour imprimante

Dim. L x P x H mm	Charge max. kg	Convient à	Code
500 x 510 x 515	35	Concept, TPB	PSP50

Compatibles pour les postes Concept en profondeur 750 et 900 mm.

Tablette coulissante pour imprimante
Support unité centrale

Dim. L x P x H (mm)	Charge max. kg	Convient à	Code
180-225 x 450 x 50	20	Tables de travail TP et TPH	854 440-49

Jeu de serre-câbles CC

Jeu	Charge max. kg	Convient à	Code	Code ESD
5 pces/jeu	15	TPH/TPB	CC12	CC 12

Le jeu de serre-câbles permet de fixer les fils solidement et proprement sur les montants du poste. Il s'installe dans la rainure de 12 mm du profilé.

Support unité centrale
Jeu de serre-câbles CC

Support LCD MH

Charge max. kg	Convient à	Code
15	TPH/TPB+ AS2	MH

Le mécanisme de raccordement rapide est équipé de la fixation standard pour écran plat 75 x 75 et 100 x 100 et pour le montage de tous les écrans plats normaux. **L'adaptateur AS2 est nécessaire pour monter le support écran plat MH sur l'ossature du poste TPH. A commander séparément.**



Support LCD MH

Bras articulé LCD MA

Charge max. kg	Convient à	Code
10	TPH/TPB+ AS2	MA

Le mécanisme de raccordement rapide est équipé de la fixation standard pour écran plat 75 x 75 et 100 x 100 pour le montage de tous les écrans plats normaux. Le bras est doublement articulé, tourne sur un angle de 180° et peut s'étendre de 95 à 425 mm. **L'adaptateur AS2 est nécessaire pour monter le bras articulé MA sur l'ossature du poste TPH. A commander séparément.**



Bras articulé LCD MA

Bras articulé LCD MA2

Charge max. kg	Convient à	Code
15	TPH/TPB+ AS2	MA2

Le mécanisme d'ouverture rapide est équipé d'une fixation standard 75 x 75 et 100 x 100 et permet de monter n'importe quel écran plat de type courant. Le bras est doublement articulé, tourne sur un angle de 180° et peut s'étendre de 95 à 425 mm. **L'adaptateur AS2 est nécessaire pour monter le bras articulé MA2 sur l'ossature du poste TPH. A commander séparément.**



Bras articulé LCD MA2

Bras auto-ajustable pour écran plat MA4

Charge max. kg	Convient à	Code
2-7	TPH/TPB + AS4C	MA4

Support pour écran plat sur bras à vérin, extrêmement ergonomique et facilement réglable en hauteur. Montage facile du moniteur par mécanisme de raccordement rapide, fixation standard pour écrans LCD plats Vesa 75 et Vesa 100. Gestion des câbles par serre-câbles. Le bras double tourne sur un angle de 180° et peut s'étendre de 80 à 500 mm. **L'adaptateur AS4C est nécessaire pour monter le bras articulé auto-ajustable MA4 sur l'ossature du poste TPH/TPB. A commander séparément.**



Support écran LCD MA4

Sets d'adaptateurs AS

Convient à	Code
MH / MA / MA2	AS2
MA4	AS4C

Les adaptateurs ci-dessus sont obligatoires pour fixer les bras MH/MA/MA2/MA4 sur les profilés en C des TPH/TPB.



Set d'adaptateurs AS2



Adaptateur AS4C

Support de tablette MY

Convient à	Code
MH, MA ou MA2	MY

Pour tablettes 7-10". Nécessite un bras articulé MH, MA ou MA2.



Support de tablette MY

Distributions électriques

Désignation	Longueur	Code
3 prises type Shuko 220V + 2 connecteurs USB	331	TPR3-001
6 prises type Shuko 220V + interrupteur + 2 connecteurs USB	468	TPR4-001
6 prises type Shuko 220V + interrupteur + 2 connecteurs USB + 2RJ45 CAT6A	468	TPR4-003
4 prises type Shuko 220V + interrupteur + disjoncteur différentiel	468	TPR4-004
6 prises type Shuko 220V + interrupteur	468	TPR4-005
5 prises type Shuko 220V + interrupteur + 2 connecteurs USB	683	TPR7-001
5 prises type Shuko 220V + interrupteur + 2 connecteurs USB + 2 RJ45 CAT6A	683	TPR7-003
4 prises type Shuko 220V + interrupteur + disjoncteur différentiel + 2 connecteurs USB	683	TPR7-008
10 prises type Shuko 220V + interrupteur	683	TPR7-038
6 prises type Shuko 220V + interrupteur + 2 connecteurs USB	836	TPR9-001
6 prises type Shuko 220V + interrupteur + 2 connecteurs USB + 2 RJ45 CAT6A	836	TPR9-003
6 prises type Shuko 220V + interrupteur + disjoncteur différentiel + 2 connecteurs USB	836	TPR9-010
12 prises type Shuko 220V + interrupteur	836	TPR9-276
6 prises type Shuko 220V + interrupteur + 2 connecteurs USB	1400	TPR14-001
6 prises type Shuko 220V + interrupteur + disjoncteur différentiel + 2 connecteurs USB	1400	TPR14-010
6 prises type Shuko 220V + interrupteur + 2 connecteurs USB	1700	TPR17-001
6 prises type Shuko 220V + interrupteur + disjoncteur différentiel + 2 connecteurs USB	1700	TPR17-010



Distribution électrique

Tablette SPM pour matériel d'emballage

Dim. L x P x H mm	Charge max. kg	Code
467 x 600 x 32	60	SPM500-49
717 x 600 x 32	60	SPM750-49
870 x 600 x 32	60	SPM900-49
1167 x 600 x 32	60	SPM1200-49
1317 x 600 x 32	60	SPM1350-49
1467 x 600 x 32	60	SPM1500-49
1773 x 600 x 32	60	SPM1800-49

Les fixations doivent être commandées séparément en fonction de l'utilisation de la tablette et de son montage.



Tablette SPM, jeu de supports réglables pour montage tablette SPM sous le plateau et séparateurs

Jeu de supports réglables pour montage tablette SPM sous le plateau

Dim. L x P x H mm	Convient à	Code
90 x 350 x 355	Tablette SPM	SPMAF-49

Espace libre compris entre 285 et 465 mm sous le plateau.



Jeu de supports réglables pour montage tablette SPM sous le plateau

Jeu de 4 séparateurs pour tablette SPM

Dim. L x P x H mm	Convient à	Code
8 x 400 x 280	Tablette SPM	PDH600-49

Distributeur de scotch fixe

Nom	Convient à	Code
Distributeur de scotch fixe	Toutes les tables de travail	FTD50

Livré avec des vis pour fixer le distributeur sur ASSA4 (page 87). Ø max. du rouleau 120 mm, largeur max. 50 mm.



Distributeur de scotch fixe



Distributeur d'étiquettes

Distributeur d'étiquettes

Dim. L x P x H mm	Convient à	Code
214 x 128 x 120	Toutes les tables de travail	BLD20

Fixation possible par vis. Ø max. du rouleau 220 mm, largeur max. 210 mm.

+

Autres accessoires pour les tables d'emballage page 74.

Accessoires compatibles avec toutes les tables de travail

Attention ! Pas adapté pour Quick Edge

Support d'instruments, fixation sur le plateau

Dim L x P x H (mm)	Charge max. kg	Convient à	Code
250 x 250 x 90	5	Toutes les tables de travail	860 885-49



Support d'instruments



Porte-documents

Porte-documents A4 avec fixation sur plateau

Dim L x P x H (mm)	Charge max. kg	Convient à	Code
290 x 330	5	Toutes les tables de travail	860 882-49

Support d'outils avec fixation sur plateau

Dim L x P x H (mm)	Charge max. kg	Convient à	Code
267 x 305	5	Toutes les tables de travail	860 883-49



Support d'outils



Rail porte-bacs

Rail porte-bacs avec fixation sur plateau

Dim L x P x H (mm)	Charge max. kg	Convient à	Code
315 x 72	5	Toutes les tables de travail	860 884-49

Bras simple, fixation sur plateau

Dim L x P x H (mm)	Charge max. kg	Convient à	Code
200	5	Toutes les tables de travail	860 990-49



Bras simple



Porte-sac

Porte-sac, fixation sous le plateau

	Convient à	Code
	Toutes les tables de travail	860 840-49

Tablette pour clavier NT

Dim L x P x H (mm)	Convient à	Code
525 x 399 x 133 (extérieures)	Tables de travail WB et TP/TPH, NT 500 ESD	
500 x 250 x 110 (intérieures)	chariots SAP/WTR	



Tablette pour clavier NT



Tablette pour clavier (fixée sous le plateau)

Tablette pour clavier (fixée sous le plateau)

Dim L x P x H (mm)	Charge max. kg	Convient à	Code
680 x 375 x 106 (extérieures)	10	Toutes les tables de travail	925 49 001P
620 x 305 x 90 (intérieures)			

Repose-pieds

Repose-pieds, socle

Dim. L x P mm	Hauteur	Inclinaison	Convient à	Code ESD
550 x 350	100	5-30°	Toutes les tables de travail	860 947-49



Repose-pieds, socle

Repose-pieds, socle, réglable en hauteur

Dim. L x P mm	Hauteur	Inclinaison	Convient à	Code ESD
550 x 350	90-280	5-30°	Toutes les tables de travail	860 137-49



Repose-pieds, socle, réglable en hauteur

Repose-pieds, socle, autoréglable

Dim. L x P mm	Hauteur	Inclinaison	Convient à	Code ESD
550 x 350	90-260	5-30°	Toutes les tables de travail	860 224-49

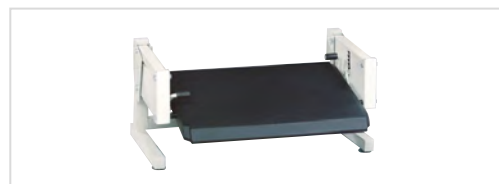

Repose-pieds, socle, autoréglable

+

Repose-pieds fixes avec barre pour Concept Ergo à la page 29.

Accessoires ESD



Connexion bracelets



Boîtier de raccordement à la terre, jaune



Cordon de mise à la terre, noir



Câble de mise à la terre

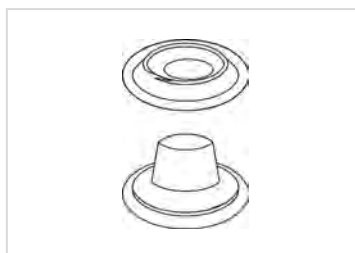

Bouton pression



Rail de mise à la terre commune

Accessoires de mise à la terre

Nom	Bouton-pression	Résistance	Code ESD
Connexion bracelets	3 x 10 mm	1 Mohm	J6603
Boîtier de raccordement à la terre, jaune. Câble 2 m.			860 522-00
Cordon de mise à la terre, noir, 1,5 m	10 mm/borne M5	1 Mohm	860 520-00
Câble de mise à la terre, 5 m	10 mm		MK3040
Bouton pression	10 mm / femelle		PN3034
Rail de mise à la terre commune			860 530-00

Bracelets

Nom	Bouton-pression	Résistance	Code ESD
Bracelet réglable	7 mm	1 Mohm	R2216
Bracelet métallique	7 mm	1 Mohm	R2206

L'ensemble comprend un bracelet et un cordon à spirale. Câble de mise à la terre avec résistance 1 mégohm, longueur 3,6 m. Comprend un bouton-pression de 7 mm pour connexion au bracelet, et un bouton pression de 10 mm pour connexion au point de mise à la terre.



Bracelet réglable



Bracelet métallique

Tapis antistatiques

Nom	Dim. L x P mm	Code ESD
Tapis de sol Ergo, antistatique	950 x 650	852 880-00
Tapis antistatique pour plateau	1,22 m x 10,0 m (12,20 m ²)	PM157

Résistant à la chaleur, aux travaux de soudure, à la plupart des solvants et produits chimiques. Les tapis antistatiques sont conformes aux normes EN 61340-5-1. Dessous anti-glisse. Ne contient pas de PVC. Fourni au mètre ou en rouleaux. Coloris : gris platine. Résistance à la terre : $7,5 \times 10^5 - 10^7$ ohm.



Tapis Ergo, antistatique



Tapis antistatique pour plateau

Distributions électriques Treston

Les nouvelles distributions électriques TRESTON incluent des connecteurs de charge au standard USB ainsi que des disjoncteurs différentiels et sont disponibles sur stock dans la majorité des longueurs que nous avons sélectionnées. 3 longueurs incluent également des prises RJ45 CAT6A. D'autres versions avec d'autres connecteurs pour les données, des connecteurs audio ou d'autres compositions sont réalisables sur demande.

Les distributions électriques sont livrées avec les fixations. Elles peuvent être fixées verticalement sur les montants perforés ou sur les profilés en aluminium, ou bien horizontalement sur les modules correspondants. Avec les nouvelles fixations, les distributions électriques peuvent être fixées directement sur le plateau ou bien sur un panneau perforé. 4 angles de montage possibles. La longueur des distributions électriques peut limiter les possibilités de montage.



Compatibilité de montage pour les différentes longueurs

Code	Longueur	Montants Concept Ergo, Concept, QuatreX, TP et établis Workshop	Profilé Aluminium WB et QuatreX	TPH	TED
TPR3-	331	Vertical	Horizontal/Vertical	Direct sur plateau	Montant vertical
TPR4-	468	Vertical	Horizontal/Vertical	Direct sur plateau	Direct sur plateau
TPR7-	683	M750 horizontal	Horizontal/Vertical	Direct sur plateau	M750
TPR9-	836	M900 horizontal	Horizontal/Vertical	Direct sur plateau	M900
TPR14-	1400	Direct sur plateau	Direct sur plateau	Direct sur plateau	Direct sur plateau
TPR17-	1700	Direct sur plateau	Direct sur plateau	Direct sur plateau	Direct sur plateau

Distributions électriques

Description	Longueur	Code
1 3 prises type Shuko 220V + 2 connecteurs USB	331	TPR3-001
2 6 prises type Shuko 220V + interrupteur + 2 connecteurs USB	468	TPR4-001
3 6 prises type Shuko 220V + interrupteur + 2 connecteurs USB + 2RJ45 CAT6A	468	TPR4-003
4 4 prises type Shuko 220V + interrupteur + disjoncteur différentiel	468	TPR4-004
5 6 prises type Shuko 220V + interrupteur	468	TPR4-005
6 5 prises type Shuko 220V + interrupteur + 2 connecteurs USB	683	TPR7-001
7 5 prises type Shuko 220V + interrupteur + 2 connecteurs USB + 2 RJ45 CAT6A	683	TPR7-003
8 4 prises type Shuko 220V + interrupteur + disjoncteur différentiel + 2 connecteurs USB	683	TPR7-008
9 10 prises type Shuko 220V + interrupteur	683	TPR7-038
10 6 prises type Shuko 220V + interrupteur + 2 connecteurs USB	836	TPR9-001
11 6 prises type Shuko 220V + interrupteur + 2 connecteurs USB + 2 RJ45 CAT6A	836	TPR9-003
12 6 prises type Shuko 220V + interrupteur + disjoncteur différentiel + 2 connecteurs USB	836	TPR9-010
13 12 prises type Shuko 220V + interrupteur	836	TPR9-276
14 6 prises type Shuko 220V + interrupteur + 2 connecteurs USB	1400	TPR14-001
15 6 prises type Shuko 220V + interrupteur + disjoncteur différentiel + 2 connecteurs USB	1400	TPR14-010
14 6 prises type Shuko 220V + interrupteur + 2 connecteurs USB	1700	TPR17-001
15 6 prises type Shuko 220V + interrupteur + disjoncteur différentiel + 2 connecteurs USB	1700	TPR17-010



Supports pour rouleaux de matériaux d'emballage et systèmes de coupe

Support haut pour rouleaux de matériaux d'emballage

Dim. L x P x H mm	Module	Largeur max. rouleau (mm)	Code
1380 x 764 x 1640	M1350	1200	890 520-49P
1530 x 764 x 1640	M1500	1400	890 521-49P
1830 x 764 x 1640	M1800	1700	890 522-49P

Support haut pour deux rouleaux. Les rouleaux sont réglables en hauteur. Diamètre de l'axe 25 mm. Ø max. rouleau 800 mm. Peut être équipé avec un autre porte-rouleau, un jeu de roulettes et un système de coupe PPC. Charge max. 40 kg par rouleau.



Support haut pour rouleaux de matériaux d'emballage

Support bas pour rouleaux de matériaux d'emballage

Dim. L x P x H mm	Module	Largeur max. rouleau (mm)	Code
1380 x 764 x 1000	M1350	1200	859 103-49P
1530 x 764 x 1000	M1500	1400	859 105-49P
1830 x 764 x 1000	M1800	1700	859 108-49P

Support bas pour un rouleau. Le rouleau est réglable en hauteur. Diamètre de l'axe 25 mm. Ø max. rouleau 800 mm. Peut être équipé avec un autre porte-rouleau, un jeu de roulettes et un système de coupe PPC. Charge max. 40 kg par rouleau.



Support bas pour rouleaux de matériaux d'emballage

Jeu de roulettes pour support de rouleaux de matériaux d'emballage

Dim. (mm)	Code
Ø 100	LCS100

Quatre roulettes pivotantes (Ø 100 mm), dont deux avec freins. Fixées directement aux supports.



Jeu de roulettes pour support de rouleaux de matériaux d'emballage

Porte-rouleau supplémentaire

Module	Largeur max. rouleau (mm)	Code
M1350	1200	859 040-49P
M1500	1400	859 041-49P
M1800	1700	859 042-49P

Porte-rouleau supplémentaire pour supports de rouleaux de matériaux d'emballage. Équerres incluses. Diamètre de l'axe 25 mm, électrozingué. Charge max. 40 kg.



Porte-rouleau supplémentaire

Système de coupe PPC

Dim. L x P x H mm	Module	Largeur de coupe (mm)	Code
1200 x 130 x 200	M1200	950	PPC120
1350 x 130 x 200	M1350	1110	PPC135
1485 x 130 x 200	M1500	1250	PPC150
1785 x 130 x 200	M1800	1550	PPC180

Le couteau à lame circulaire découpe facilement le papier et le carton. Peut être fixé sur le plateau ou sur les profils verticaux avec les équerres de fixation PPC FB.



Système de coupe PPC

Équerres de fixation pour système de coupe

Convient à	Code
Toutes les tables de travail	PPC FB

Pour atteindre une position ergonomique, les systèmes de coupe peuvent également être fixés sur les profils verticaux de toutes les tables de travail utilisant ces équerres de fixation. Les équerres de fixation permettent de régler la hauteur et l'inclinaison du système de coupe. Inclinaison 30 degrés. Le système de coupe doit être commandé séparément.



Équerres de fixation pour système de coupe

Paire d'équerres pour système de coupe

Convient à	Code
Supports pour rouleaux de matériaux d'emballage	890 511-49P

Le système de coupe PPC peut être monté sur le support de rouleau de matériau d'emballage à l'aide d'une paire d'équerres. Réglable en hauteur. Le système de coupe doit être commandé séparément.



Paire d'équerres pour système de coupe



A woman with brown hair and bangs, wearing a red polo shirt, is smiling and holding a long, rectangular, illuminated light fixture. The fixture has the brand name 'TRESTON' printed on its top surface. In the background, there are other similar light fixtures mounted on a white wall. One fixture is partially visible on the left, showing a world map graphic on its side. Another fixture is mounted higher up on the wall. The overall scene is brightly lit, suggesting a modern office or workspace environment.

3. Éclairage

Éclairage ergonomique



L'éclairage est un point essentiel de l'ergonomie du poste de travail dans les environnements industriels. La lumière permet non seulement aux personnes de mieux voir et d'accomplir leurs tâches avec plus de précision mais elle a également une incidence sur leur bien-être et leur santé.

Un éclairage naturel du poste de travail et réglable individuellement améliore la productivité

Investir dans un éclairage pour poste de travail réglable individuellement profite à l'employé et à l'employeur. Les employés sont plus autonomes car ils peuvent régler la luminosité et, de préférence, la balance des blancs selon leurs besoins, la tâche à réaliser et leur confort visuel. Cela peut contribuer à augmenter la productivité et à réduire le risque d'erreurs et d'absence, qui pèsent normalement sur la rentabilité de l'entreprise.

Les normes d'éclairage déterminent les attentes

Pour concevoir nos postes de travail et leur éclairage, nous appliquons les recommandations de la norme EN 124641 sur l'éclairage intérieur des lieux de travail. Les intensités lumineuses définies par les normes sont des valeurs moyennes, mais il est souvent raisonnablement possible de les dépasser. Il est particulièrement bénéfique d'augmenter la qualité de l'éclairage pour les employés de plus de 45 ans, ou pour les tâches minutieuses nécessitant du temps et de la précision.

L'ergonomie visuelle demande une attention particulière

L'ergonomie visuelle implique que l'objet observé soit placé à une distance et à un endroit adaptés pour atténuer la fatigue oculaire et pour que les détails de l'objet puissent être vus sans problème. Un éclairage approprié et non aveuglant est tout aussi important. Le respect de ces conditions et une position de travail bien ajustée peuvent générer des économies de temps et d'argent en réduisant l'absentéisme et la fatigue.

Dans un environnement industriel, les avantages d'un éclairage réglable et adapté incluent notamment :

- Une réduction du nombre d'erreurs
- Une diminution du taux d'absentéisme
- Une augmentation du bien-être des employés
- Une productivité accrue

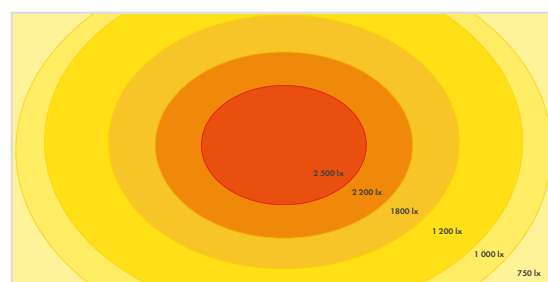

Graphique de l'intensité lumineuse

Intensité lumineuse Treston NaturLite LED 1200 ±10% (@1 mètre)

Treston NaturLite LED : Un éclairage naturel pour poste de travail destiné aux environnements industriels



Éclairer chaque poste de travail avec un éclairage performant et réglable est essentiel pour la qualité du travail et le bien-être des employés. Avoir la bonne intensité lumineuse au bon moment renforce également la productivité et réduit le risque d'erreurs dans les environnements industriels.

Réalisez votre plein potentiel avec :

- Une balance réglable des blancs
- Un degré de luminosité variable
- Un rendement efficace



Pour découvrir toutes les caractéristiques et télécharger la brochure :

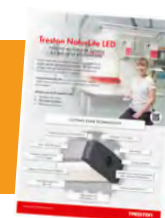

treston.fr/catalogues-et-brochures

Treston NaturLite LED Plus 1200



Ajuster la température de la couleur peut avoir un effet positif sur la productivité et le bien-être des employés. Cela présente également des avantages pour les environnements où il est important d'observer les objets sous différents éclairages.

Pratique à utiliser avec une application mobile ou une télécommande.



Treston NaturLite LED Plus 1200
Éclairage avec réglage des températures de couleur



Treston NaturLite LED 900
Éclairage à réglage d'intensité lumineuse pour les tables inf. à 1m20



Treston NaturLite LED 1200
Éclairage à réglage d'intensité lumineuse pour les tables sup. à 1m20



Treston NaturLite LED Wing 500
Éclairage latéral avec réglage de l'intensité lumineuse

Nom	Réglage	Température de couleur	Puissance lumineuse ±10 % (à 1 mètre)	Flux lumineux	Puissance	Dimensions L x P x H (mm)	Convient à	Code
1. Treston NaturLite LED Plus 1200	Contrôle via une application mobile ou une télécommande. Bouton M/A sur le luminaire.	2700 - 6500 K	@4000 K: 2800 lx (1000 - 2800 lx (selon la température de couleur sélectionnée).	3200 - 6300 lm (selon la température de couleur sélectionnée).	60 W	1180 x 120 x 50	Adapté à tous les postes Treston et aux différents modèles de tables de travail industrielles.	TNL1200P
Télécommande pour LED Plus 1200	Facile à utiliser et sauvegarde des réglages via application mobile. Blanc.					90 x 90 x 12	Treston NaturLite LED Plus 1200	TNLPR
2. Treston NaturLite LED 1200	Variateur d'intensité One Touch sur le corps de l'éclairage pour allumer, éteindre et régler l'intensité.	4000 K	3100 lx	7100 lm	56 W	1180 x 120 x 50	Adapté à tous les postes Treston et aux différents modèles de tables de travail industrielles.	TNL1200
3. Treston NaturLite LED 900	Variateur d'intensité One Touch sur le corps de l'éclairage pour allumer, éteindre et régler l'intensité.	4000 K	2300 lx	5200 lm	42 W	900 x 120 x 50	Adapté à tous les postes Treston et aux différents modèles de tables de travail industrielles.	TNL900
4. Treston NaturLite LED Wing 500	Variateur d'intensité One Touch sur le corps de l'éclairage pour allumer, éteindre et régler l'intensité.	4000 K	800 lx	1750 lm	14 W	430 x 120 x 50 (+ fixation 95/120 mm)	Concept Ergo, Concept, WB, QuatreX, TED, TP, TPH et TPB* Treston Tower	TNL500W

Données communes : Intensité réglable, Durée de vie > 50 000 heures (L90B10), Indice de rendu des couleurs CRI > 80, LED de qualité supérieure (MacAdams < 3) Corps aluminium, 2 ans de garantie, Boîtier de protection IP20.

* Il est nécessaire d'ajouter les fixations réf 890683-49 pour installation sur les TPH et TPB.



Regardez cette **animation** et découvrez en moins de 2 minutes les principales caractéristiques des éclairages Treston NaturLite LED

Une technologie de pointe

- Balance réglable des blancs (2700-6500 K) pour le TNL1200P
- Puissance 14-60 W (max.)
- Puissance lumineuse 800-3100 lx 10 % (à 1 mètre)
- Durée de vie > 50 000 heures (L90B10)
- Indice de rendu des couleurs CRI > 80
- LED de qualité supérieure (MacAdams < 3)
- Intensité réglable 1/10-100 %
- Design compact
- 2 ans de garantie
- Adapté à tous les postes Treston et aux différents modèles de tables de travail industrielles
- Boîtier de protection IP20



- ✓ L'adaptabilité aide à obtenir l'éclairage optimal.
- ✓ Un design intemporel donne aux environnements industriels une touche esthétique et fonctionnelle indémodable.
- ✓ Simple et facile à installer - encliquez, glissez, vissez.
- ✓ Les éclairages LED TRESTON sont dotés de composants de grande qualité pour vous garantir un fonctionnement optimal pendant des années. Gardez-les propres ! C'est le seul entretien nécessaire.
- ✓ Conçu et fabriqué en Finlande.



Treston NaturLite LED Wing 500

- Un éclairage polyvalent
- Espace de travail avec ou sans ombre
- Peut également être installé au centre de la table

Une lumière optimale pour les environnements industriels : **Treston IntoLite LED**



- ✓ Excellente qualité de fabrication et d'éclairage, longue durée de vie.
- ✓ Luminaire disposant de toutes les technologies modernes de base pour produire une lumière de qualité sur un poste de travail.

Nom	Réglage	Température de couleur	Puissance lumineuse ±10 % (à 1 mètre)	Flux lumineux	Puissance	Dimensions L x P x H (mm)	Convient à	Code
Treston IntoLite LED	Interrupteur ON / OFF	4000K	1800 lx ±10%	3800 lm	36W	850 x 67 x 80	Adapté à tous les postes Treston et aux différents modèles de tables de travail industrielles.	TIL850

Données communes : Durée de vie > 50 000 heures (L70B10), 2 ans de garantie, Boîtier de protection IP20

Compatibilité des éclairages et des rails supports

	Module / convient à	Longueur du profilé avant en mm	Code	Compatibilité avec le type d'éclairage
Rails d'éclairage/d'équilibrage (Tables de travail Concept Ergo, Concept, QuatreX, TED, Quick Edge, TP et établis Workshop)	2 x M500	1000	91849001P	TNL900, TIL850
	2 x M500/1500	1500	91849002P	TNL900, TNL1200, TNL1200P, TIL850
	4 x M500	2000	91849003P	TNL900, TNL1200, TNL1200P, TIL850
	M750	750	91849004P	-
	M750/900	900	91849013P	TNL900, TIL850
	M750/1500	1500	91849005P	TNL900, TNL1200, TNL1200P, TIL850
	2 x M750	1500	91849006P	TNL900, TNL1200, TNL1200P, TIL850
	3 x M750	2250	91849012P	TNL900, TNL1200, TNL1200P, TIL850
	M900	900	91849007P	TNL900, TIL850
	2 x M900	1800	91849008P	TNL900, TNL1200, TNL1200P, TIL850
	M900/1500	1500	91849009P	TNL900, TNL1200, TNL1200P, TIL850
	M1200	1200	91849010P	TNL900, TNL1200, TNL1200P, TIL850
	M1350	1350	91849011P	TNL900, TNL1200, TNL1200P, TIL850
Support éclairage/vissage HSB (Tables de travail WB et QuatreX)	AL2X110 W/QX	1073	HSB110	TNL900, TIL850
	AL2X150 W/QX	1500	HSB150	TNL900, TNL1200, TNL1200P, TIL850
	AL2X180 W/QX	1800	HSB180	TNL900, TNL1200, TNL1200P, TIL850
Porte-outils et rampe lumineuse KT (Tables de travail TPH et TPB)	TPH712	1200	KT120	TNL900, TNL1200, TNL1200P, TIL850
	TPH715/915, TPB915	1500	KT150	TNL900, TNL1200, TNL1200P, TIL850
	TPH718/918, TPB918	1800	KT180	TNL900, TNL1200, TNL1200P, TIL850

La lampe loupe

Treston Wave LED ESD



- ✓ La Lampe est facilement ajustable à la position souhaitée grâce à un bras articulé 3 points très précis et flexible.
- ✓ L'éclairage de la Lampe venant des cotés droits et gauches de la partie loupe produit un effet du type 3D, sans ombre.
- ✓ Produit certifié ESD pour les environnements sensibles aux D.E.S (décharges électrostatiques).
- ✓ Convient à tous les établis et postes de travail TRESTON et autres marques.

Nom	Réglage	Température de couleur	Puissance lumineuse ±10 % (à 1 mètre)	Flux lumineux	Puissance	Dimensions L x P x H (mm)	Fixation	Code
Treston Wave LED ESD	Bouton double face avec 4 niveaux de graduation	4000K	1500 lx	764 lm	13W	Lampe 227x225x40 mm, bras articulé 3 axes longueur 500+500 mm	Serre-joint (épaisseur maxi 72 mm)	TWL ESD

Données communes : Durée de vie > 50 000 heures, 5 ans de garantie, Boîtier de protection IP20. Câble de raccordement 1,7 m avec prise Schuko CEE7/7.



4. Chaises

Chaises industrielles hautes performances



La sélection de chaises Treston offre des sièges hautes performances et un maximum d'avantages pour les clients dans les environnements industriels et techniques. Nos produits techniques de grande qualité répondent aux plus hautes exigences tout en offrant un rapport qualité prix exceptionnel et satisfont aux exigences de chaque poste de travail - de la production à l'emballage, au travail en position debout ou assis, en passant par les zones sensibles aux décharges électrostatiques et à la R&D.

Un poste de travail industriel requiert un siège industriel

Une chaise ergonomique est un élément essentiel d'un poste de travail opérationnel, ergonomique et bien conçu. Une bonne position assise permet des mouvements efficaces et adéquats, réduit la fixité posturale et permet d'adopter une position de travail saine et détendue. Les critères à respecter en matière d'ergonomie pour les chaises des postes de travail industriels et techniques sont fondamentalement différents de ceux des chaises de bureaux. Les tâches réalisées sur un poste de travail en production peuvent impliquer de la force, une grande précision et des mouvements répétitifs. La chaise du poste de travail doit par conséquent s'adapter parfaitement à ces tâches et à ces environnements de travail pour soutenir les travailleurs et renforcer leur bien-être de façon optimale.

Six modèles et 24 variantes

La sélection de chaises comprend six modèles différents : «Treston Ergo» une bonne solution de base, «Treston Plus» équipée du pack ergonomique complet, «Néon» avec un pack ergonomique complet et un revêtement amovible, «Flex» pour le travail debout/ assis debout, des tabourets et des sièges de type selles pour une autre vision de la posture assise. Vous avez également le choix entre trois revêtements: polyuréthane, ultra résistant ; textile, confortable et simili cuir, facile d'entretien. Vous trouverez ainsi facilement la chaise la plus adaptée à votre environnement de travail en faisant votre choix parmi nos 24 variantes.

Une solution fiable, solide et économique

Les chaises Treston garantissent la sécurité sur le lieu de travail en satisfaisant aux exigences de la norme DIN 68 877 et en portant le sigle de sécurité éprouvée «GS». De plus, nos chaises antistatiques sont conformes à la norme EN 61340-5-1. Privilégiant la sécurité et l'ergonomie, toutes les chaises de notre sélection sont couvertes par une garantie totale de 10 ans*. Les chaises de la gamme Treston constituent une offre sûre, durable et économique pour les solutions d'assises industrielles.

*Chaises «selle» 2 ans.



treston.fr/catalogues-et-brochures

RETROUVEZ PLUS D'INFORMATIONS
sur nos chaises ergonomiques dans
notre brochure séparée !



Treston Ergo

Chaise polyvalente pour la plupart des applications industrielles

- Facilité d'utilisation et réglage rapide
- Excellent rapport qualité-prix
- Assise et dossier larges pour une bonne ergonomie, support lombaire



Treston Plus

Le pack ergonomique tout compris

- Réglage optimal en fonction de la taille
- Soutient le corps dans toutes les positions
- Pour toute situation de travail



Neon

Une nouvelle génération de chaises pour poste de travail

- Mêmes réglages et caractéristiques que pour Treston Plus
- Plus une large gamme d'habillages et une bande flex pour protéger la chaise et son environnement



Flex

Siège assis/debout

- Rotation de l'assise à 360°, réglage facile de la hauteur du repose-pieds circulaire
- Gain de place
- Siège anti-dérapant



Tabourets

- Utilisation optimale pour les applications en atelier de montage mécanique
- Réglage de la hauteur de l'assise
- Mobilité



Sièges «selle»

- Grande liberté de mouvement et position assise ergonomique
- Réglage de l'assise en hauteur et en inclinaison





Chaise Treston Ergo avec **habillage textile**

	Treston Ergo 30	Treston Ergo 30 ESD	Treston Ergo 35	Treston Ergo 35 ESD
Description	Avec doubles roulettes de sécurité souples (conductrices sur les modèles ESD) et freinage asservi à la charge		Version haute avec repose-pieds circulaire et patins (conducteurs sur les modèles ESD).	
Habillage	L'habillage en tissu de qualité supérieure est respirant et peut aussi bien absorber l'humidité que l'évacuer.			
Code	C30BL	C30BL-ESD	C35BL	C35BL-ESD



Chaise Treston Ergo avec **habillage en simili cuir**

	Treston Ergo 30 AL	Treston Ergo 30 AL ESD
Description	Avec doubles roulettes de sécurité souples (conductrices sur les modèles ESD) et freinage asservi à la charge	
Habillage	Le simili cuir est lavable, facile d'entretien et résiste aux désinfectants.	
Code	C30AL	C30AL-ESD



Chaise Treston Ergo avec **mousse polyuréthane (PU)**

	Treston Ergo 20 PU	Treston Ergo 20 PU ESD	Treston Ergo 25 PU	Treston Ergo 25 PU ESD
Description	Avec doubles roulettes de sécurité souples (conductrices sur les modèles ESD) et freinage asservi à la charge		Version haute avec repose-pieds circulaire et patins (conducteurs sur les modèles ESD).	
Habillage	La surface en PU est très résistante, extrêmement robuste, lavable et très facile à nettoyer.			
Code	C20PU	C20PU-ESD	C25PU	C25PU-ESD



Chaise Treston Plus avec **habillage textile ou en simili cuir**

	Treston Plus 40 BL	Treston Plus 40 BL ESD	Treston Plus 40 AL	ErgoPlus 40 AL ESD
Description	Avec doubles roulettes de sécurité souples (conductrices sur les modèles ESD) et freinage asservi à la charge			
Habillage	Tissu noir	Tissu noir ESD	Simili cuir	Simili cuir ESD
Code	C40BL	C40BL-ESD	C40AL	C40AL-ESD



Chaise Neon avec **habillage textile**

	Neon 50 ESD
Description	Avec doubles roulettes de sécurité souples conductrices et freinage asservi à la charge.
Habillage	Tissu noir, ESD, bande flex grise
Code	C50BL-G-ESD



Siège assis/debout Flex avec **mousse polyuréthane (PU)**

	Flex 19	Flex 19 ESD
Description	Version haute avec repose-pieds circulaire et patins (conductrices sur les modèles ESD).	
Habillage	La surface en PU est très résistante, extrêmement robuste, lavable et très facile à nettoyer.	
Code	C19PU	C19PU-ESD

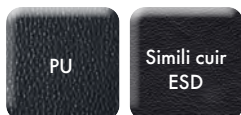

Tabourets avec mousse polyuréthane (PU) ou en simili cuir

	Tabouret PU	Tabouret AL-ESD
Description	Avec doubles roulettes de sécurité souples (conductrices sur les modèles ESD) et freinage asservi à la charge	
Habillage	Polyuréthane PU	Simili cuir ESD
Code	C15PU	C15AL-ESD



Sièges «selle» avec habillage textile ou en (simili) cuir

	Siège «selle» G ESD	Siège «selle» AL ESD	Siège «selle» L
Description	Avec doubles roulettes de sécurité souples (conductrices sur les modèles ESD) et freinage asservi à la charge		
Habillage	Tissu gris ESD	Simili cuir ESD	Cuir
Code	SADDLE G ESD	SADDLE AL ESD	SADDLE L

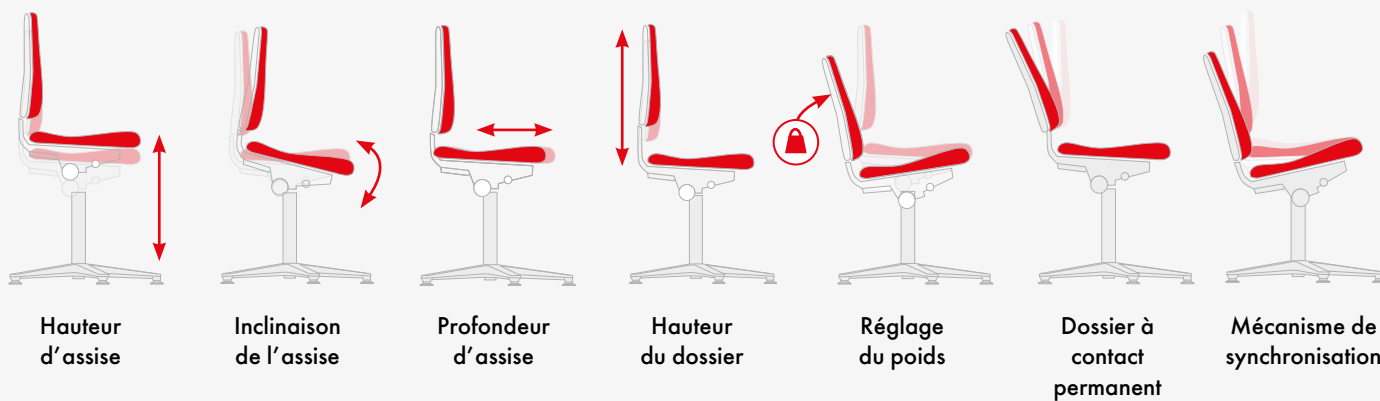

Réglages et caractéristiques	Treston Ergo	Treston Plus	Neon	Tabouret	Selle	Flex – position debout
Hauteur d'assise	✓	✓	✓	✓	✓	✓
Inclinaison de l'assise	✓	✓	✓		✓	
Profondeur d'assise		✓	✓			
Hauteur du dossier	✓	✓	✓			
Dossier à contact	✓					
Mécanisme synchro		✓	✓			
Accoudoirs en option	✓	✓	✓			
Habillage remplaçable			✓			

Code	Description / Habillage / Couleur	Martindale	Hauteur d'assise, mm*	Largeur d'assise, mm	Profondeur d'assise, mm	Hauteur du dossier, mm	Poids, kg
Tabourets							
C15PU	Tabouret 15 polyuréthane noir		460-630	350	350		7,0
C15AL-ESD	Tabouret 15, Simili cuir noir ESD	50.000	460-630	400	400		8,0
Siège assis/debout Flex							
C19PU	Flex 19 polyuréthane noir		510-780	360	380	200	13,0
C19PU-ESD	Flex 19 polyuréthane noir ESD		510-780	360	380	200	13,0
Treston Ergo							
C20PU	Treston Ergo 20 polyuréthane noir		440-620	440	410	380	11,5
C20PU-ESD	Treston Ergo 20 polyuréthane noir ESD		440-620	440	410	380	13,0
C25PU	Treston Ergo 25 polyuréthane noir		580-850	440	410	380	13,5
C25PU-ESD	Treston Ergo 25 polyuréthane noir ESD		580-850	440	410	380	15,0
C30AL	Treston Ergo 30, Simili cuir noir	50.000	440-620	460	470	460	12,0
C30AL-ESD	Treston Ergo 30, Simili cuir noir ESD	50.000	440-620	460	470	460	13,0
C30BL	Treston Ergo 30 tissu noir	50.000	440-620	460	470	460	12,0
C30BL-ESD	Treston Ergo 30 tissu noir ESD	40.000	440-620	460	470	460	13,0
C35BL	Treston Ergo 35 tissu noir	50.000	580-850	460	470	460	14,0
C35BL-ESD	Treston Ergo 35 tissu noir ESD	40.000	530-800	460	470	460	15,0
Chaises Treston Plus							
C40AL	Treston Plus 40, Simili cuir noir	50.000	450-600	460	410-470	600	18,5
C40AL-ESD	Treston Plus 40, Simili cuir noir ESD	50.000	450-600	460	410-470	600	19,5
C40BL	Treston Plus 40 tissu noir	50.000	450-600	460	410-470	600	18,5
C40BL-ESD	Treston Plus 40 tissu noir ESD	40.000	450-600	460	410-470	600	19,5
Chaises Neon							
C50BL-G-ESD	Néon 50 tissu noir ESD, bandes grises	40.000	450-620	470	420-480	570	18,0
Sièges «selle»							
SADDLE G ESD	Siège Selle tissu gris ESD	> 50.000	575-820	420	350		7,0
SADDLE AL ESD	Siège «selle» simili cuir ESD noir		575-820	420	350		7,0
SADDLE L	Siège «selle» simili cuir noir		575-820	420	350		7,0

* Conformément à la norme DIN 68877, la hauteur du siège se mesure du sol au centre de la chaise, avec une charge de 64 kg. La capacité de charge maximum de la chaise est de 120 kg.

Pièces de rechange et accessoires

Produit	Description	Code	Code ESD
Jeu de patins	Les patins en plastique résistant à l'abrasion ont une grande surface au sol assurant une stabilité exceptionnelle. Les patins peuvent être adaptés ultérieurement sur tous nos modèles de chaises.	CGLIH	CGLIH-ESD
Jeu de roulettes souples pour sols durs	Les doubles roulettes de sécurité sont équipées de freins asservis à la charge, ce qui signifie qu'elles freinent lorsqu'elles sont déchargées. Nous fournissons en standard des roulettes souples pour sols durs, mais les roulettes dures pour sols souples doivent être commandées séparément.	CSCAS	CSCAS-ESD
Jeu de roulettes dures pour sols souples		CHCAS	CHCAS-ESD
Jeu de roulettes Stop-and-Go pour sols durs	Si la chaise haute doit être déplacée sur le poste de travail, les roulettes Stop&Go offriront une solution sûre. Ces roulettes freinent dès qu'elles sont chargées, mais la chaise se déplace facilement lorsqu'elle n'est pas chargée.	CSTOP	CSTOP-ESD
Accoudoirs 4D pour Treston Ergo et Treston Plus	Réglage de la hauteur, de la largeur et de la profondeur avec possibilité de pivoter.	ARE	
Accoudoirs 4D ESD pour Treston Ergo ESD et Treston Plus ESD	Réglage de la hauteur, de la largeur et de la profondeur avec possibilité de pivoter.		ARE-ESD
Accoudoirs 4D pour Neon	Réglage de la hauteur, de la largeur et de la profondeur avec possibilité de pivoter.		ARN-ESD
Repose-pieds circulaire chromé	Le repose-pieds circulaire peut être adapté ultérieurement sur nos modèles de chaises basses, et fixé sur la colonne de la chaise. Peut être utilisé sur les modèles ESD et non ESD. La hauteur s'ajuste facilement sans outils.	CRING	CRING

5. Dessertes



Liberté de mouvement



Le travail n'étant pas toujours limité à un seul poste de travail, les outils doivent être souvent déplacés. Des dessertes légères conviennent parfaitement à un tel besoin, tout en augmentant la productivité jusqu'à 30 %.

Les dessertes offrent un espace de travail ou de rangement supplémentaire. Elles peuvent être utilisées, par exemple, pour transporter différents articles, pour stocker des appareils de contrôle ou garder un stock tampon sur une chaîne de production.

Chaque tâche est spécifique et demande des outils appropriés. Grâce à des composants modulables et des accessoires polyvalents, vous pouvez facilement composer des dessertes qui s'adapteront à un grand nombre d'utilisateurs et d'applications.



Découvrez cette vidéo: ["Comment choisir un chariot ergonomique pour effectuer les tâches industrielles"](#)

L'ergonomie en matière de manutention manuelle des charges

La manutention manuelle des charges (également appelée MMH ou manutention manuelle des matériaux) consiste à déplacer ou manipuler les objets en les soulevant, en les abaissant, en les poussant, en les tirant, en les portant, en les tenant ou en les retenant. La manutention manuelle des charges est généralement considérée comme un facteur de risque professionnel pour les affections au niveau du bas du dos et à l'épaule. C'est la cause la plus fréquente de fatigue professionnelle, de lombalgie et de blessures lombaires. Par conséquent, il est extrêmement important d'accorder une attention particulière à l'ergonomie dès qu'il s'agit de manipuler des charges, afin de garantir d'une part la sécurité et la santé des employés, et d'autre part une meilleure efficacité et une productivité accrue dans le respect des processus.

La poussée et la traction d'un point de vue ergonomique

La poussée et la traction sont les deux tâches physiques les plus fréquemment liées au travail sur les dessertes et à l'utilisation de celles-ci. Les facteurs de risque les plus courants, liés aux tâches de poussée et de traction et susceptibles d'entraver l'ergonomie, sont la poussée ou la traction puissante, la conception du chariot qui ne favorise pas les postures neutres du corps, les forces exercées dans la mauvaise direction (par exemple qui tirent lorsque vous devez pousser), la poussée ou la traction à l'aide d'une seule main, les charges trop lourdes et une mauvaise hauteur de poignée.

Une desserte adaptée à la tâche à réaliser et qui s'adapte à la taille de l'utilisateur permet de réduire le risque de troubles musculo-squelettiques (TMS) liés aux conditions de travail, en particulier pour les blessures au bas du dos, au genou et à l'épaule. Lors du choix d'une desserte pour accomplir une tâche, les zones de préhension du corps humain doivent toujours être prises en compte. Il s'agit des zones qui offrent la plus grande force et le meilleur confort lors du travail. À titre d'illustration, voir l'image de droite. La conception de la desserte doit permettre une poussée et une traction d'une hauteur optimale, entre le niveau du haut de la cuisse et celui des épaules de l'employé, les bras se trouvant le plus près possible du corps. Le fait de travailler dans sa zone de préhension réduit la force de démarrage nécessaire à la poussée et la traction, diminue les efforts et la force nécessaires aux tâches professionnelles et atténue les tensions au niveau du dos et des épaules.

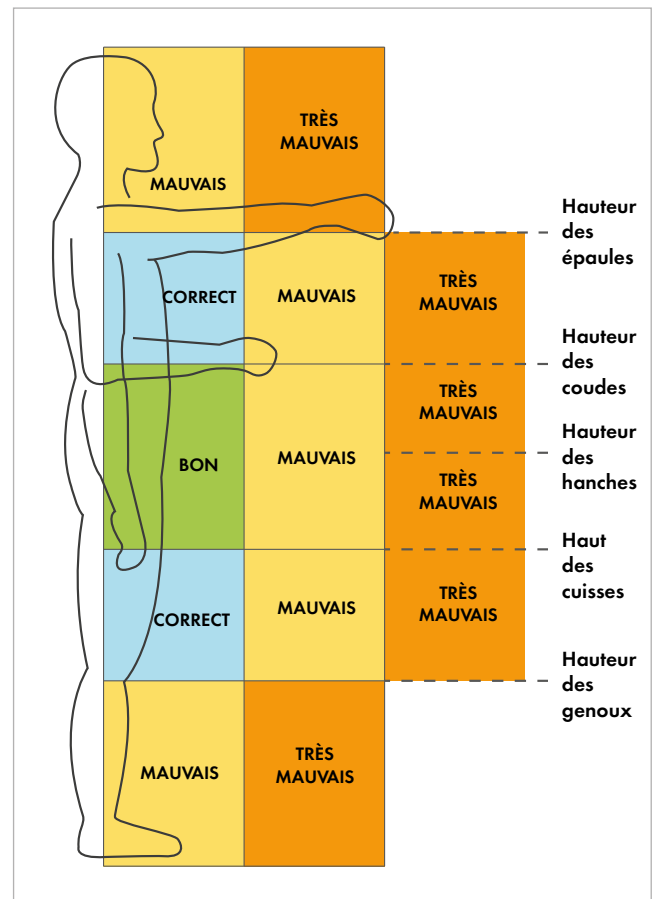
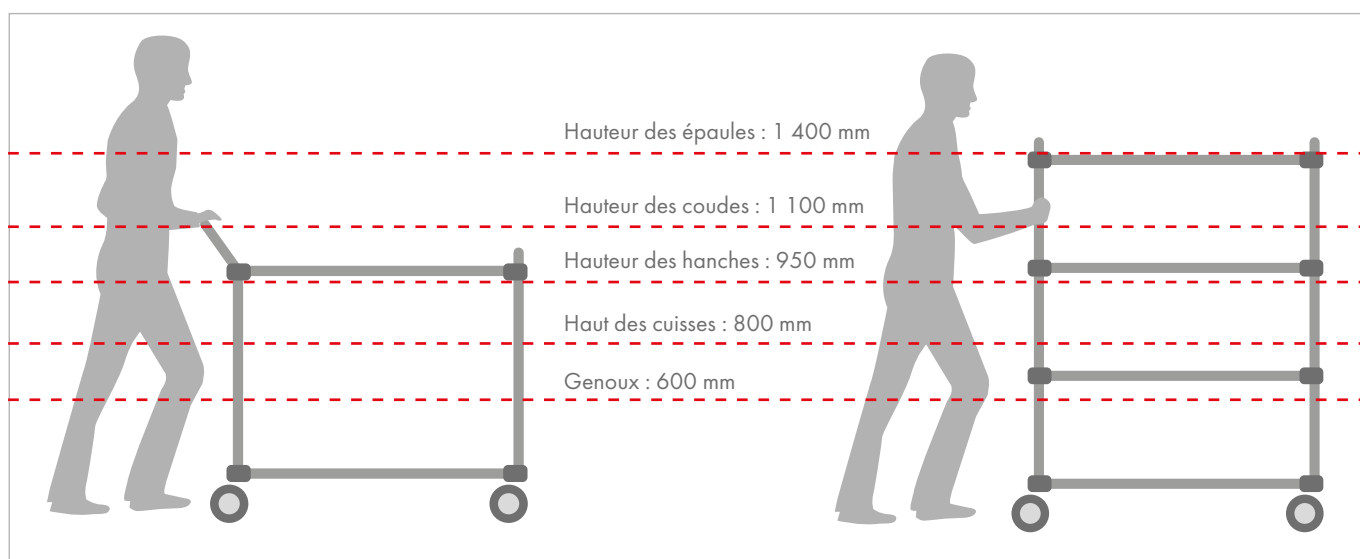

Illustration des zones de préhension qui offrent la plus grande force et le plus de confort en termes de levage et de placement des charges, de poussée et de traction (c'est-à-dire au-dessus des genoux, sous les épaules, et près du corps).

Tenir compte de la position et de la conception de la poignée

Les poignées verticales sont considérées comme les plus optimales. En effet, elles permettent aux employés, quelque soit leur taille, de saisir les poignées dans leur zone de préhension unique. Les poignées peuvent également être horizontales si leur hauteur est adaptée à l'utilisateur. La hauteur idéale de la poignée se situe entre l'épaule et le haut des cuisses de l'employé, ce qui optimise la force appliquée pour pousser et tirer. À titre d'illustration, voir l'image « La hauteur du coude correspond à la position optimale en termes de forces de poussée ».

La forme optimale des poignées est cylindrique et lisse, ce qui permet la meilleure prise avec les poignets droits. Le diamètre de la poignée doit être assez grand pour permettre une bonne prise plutôt qu'un pincement de la poignée du bout des doigts. Une bonne prise fournit jusqu'à 75 % plus de force qu'une prise par pincement. Une bonne prise consiste à saisir la poignée en l'enveloppant de tous les doigts, plutôt que de la saisir avec le pouce et le bout des autres doigts.



La hauteur des coudes correspond à la position optimale en termes de forces de poussée. Les hauteurs signalées sont indicatives pour un homme de taille moyenne.

MODIFICATION DE LA NATURE DES TÂCHES DE MANUTENTION MANUELLE DES CHARGES

Au cours des dernières décennies, les espaces de travail industriels ont été repensés, dans la plupart des cas, de sorte que les objets ne soient plus portés mais transportés, donc poussés ou tractés sur des dessertes, des chariots, des transpalettes manuels et autres. Par exemple, dans le secteur des équipements automobiles, environ 10 % de l'ensemble des processus de travail impliquent de fait de pousser et de tirer de façon régulière et répétitive.

En outre, la croissance rapide du secteur du e-commerce a entraîné une augmentation du nombre de centres de distribution dans le monde. La tâche principale de ces centres de distribution consiste à récupérer et livrer des commandes. Des aides à la manutention manuelle sont utilisées pour effectuer les tâches, telles que des chariots, des dessertes, des transpalettes manuels et autres. Avec l'apparition de ces aides, il n'a également plus été nécessaire de porter les objets et cela a modifié la nature des tâches de manutention manuelles des charges pour laisser place à la poussée et à la traction.

En général, on estime que près de la moitié des tâches courantes de manutention manuelle des charges en milieu professionnel consiste à effectuer des efforts de poussée et de traction sur des surfaces planes et des rampes d'inclinaison variable.

Les roulettes jouent un rôle important

La taille d'une roulette de qualité doit être adaptée à l'environnement de travail et à la fonction de la desserte. Plus les roulettes sont grandes, plus le déplacement de la desserte est facile. Par exemple, de grandes roulettes permettent de pousser plus facilement la desserte sur les seuils et autres obstacles similaires. La bande de roulement des roulettes de qualité résiste à l'usure. Le matériau de la roue/bande de roulement n'est pas le seul facteur qui influence la facilité d'utilisation et de déplacement de la desserte. Le matériau du plancher affecte également la façon dont la roulette roule et se déplace.

Les roulettes pivotantes sont également pratiques sur une desserte et facilitent les manœuvres, même dans les espaces



L'expérience du travail à effectuer est la clé pour réduire les tensions

L'expérience du travail et l'application d'une bonne technique de poussée et de traction jouent un rôle important dans la réduction de certaines mesures de tension biomécanique, réduisant ainsi le risque de blessure. Par exemple, le fait de tirer un chariot plus léger à hauteur des hanches, les bras tendus, entraînerait une force de compression très élevée au niveau du bas du dos. À l'opposé, le fait de pousser un chariot beaucoup plus lourd entre la hauteur des épaules et celle des coudes, les bras plus près du corps, entraîne une force de compression beaucoup moins importante au niveau du bas du dos. À titre d'illustration, voir l'image représentant les zones de préhension/de poussée qui offrent la plus grande force et le maximum de confort.

Si votre objectif est de garantir des processus efficaces et des conditions de travail ergonomiques, commencez par choisir le bon type de chariot pour la tâche à accomplir, puis informez tous les employés des aspects physiques et des meilleures techniques de travail pour la tâche spécifique à réaliser. Peu importe que votre chariot soit équipé des options les plus fantaisistes. Si vos employés utilisent de mauvaises techniques lors de l'accomplissement de leurs tâches avec le chariot, le risque de blessures sera sans aucun doute accru et les processus deviendront inefficaces. Au besoin, modifiez les pratiques de travail afin que les employés puissent accomplir leurs tâches et travailler dans leur zone de préhension.

exigus. Nous vous recommandons d'utiliser quatre roulettes pivotantes dans des espaces étroits. Cela permet de tourner plus facilement et de contrôler les charges. Des freins de roulettes solides verrouillent la desserte, ce qui lui permet de rester dans la position dans laquelle elle se trouve.

Les roulettes permettent de réduire considérablement les forces de démarrage nécessaires au déplacement de la desserte ainsi que la résistance au roulement. Elles jouent donc un rôle important pour garantir une bonne ergonomie. La force requise pour déplacer les charges avec les dessertes dépend d'un certain nombre de facteurs :

- le poids et la forme de la charge
- le type et l'état du plancher (par ex. moelleux et densité)
- l'itinéraire emprunté (par ex. pentes et obstacles)
- le type de roulettes, en particulier les matériaux utilisés
- la taille des roulettes
- l'entretien des roulettes. Le nettoyage, la lubrification et/ou le remplacement régulier des roulettes a un effet déterminant sur le confort de conduite et la diminution de l'effort de poussée.



Quels éléments doivent être pris en compte lors du choix d'une desserte ?

Il n'est pas compliqué de choisir la bonne desserte, mais certains éléments doivent être pris en compte afin de disposer de la meilleure desserte possible pour vos besoins.

- 1. Pourquoi avez-vous besoin de la desserte ?** Quel sera son rôle ? La flexibilité et la facilité de reconfiguration sont-elles des caractéristiques importantes de la desserte ? Si la tâche à accomplir et le besoin sont déterminés, une desserte spécifique à ce besoin sera très probablement la meilleure solution pour vous. En revanche, si vous avez besoin d'une desserte qui s'adapte facilement aux besoins et aux processus de production, choisissez une desserte dotée d'une structure modulaire, d'une large gamme d'accessoires et d'une bonne ergonomie. Cela vous aidera à adapter avec souplesse la desserte à une multitude de tâches.
- 2. Quels objets sont manipulés sur le chariot ?** Déplacez-vous des boîtes légères de mêmes dimensions et de poids identique ou du matériel encombrant susceptible de différer en taille et en poids ? Le poids et la forme des objets manipulés déterminent la capacité de charge et le type d'étagère, ainsi que la taille de la surface de travail de la desserte. Si les dimensions des objets manipulés varient, optez pour une surface de travail réglable en hauteur et/ou des étagères afin de garantir une ergonomie adéquate, quelle que soit la taille des objets manipulés. Les étagères inclinées facilitent l'accès et la manutention des objets, car elles permettent de travailler à partir de votre zone de préhension.
- 3. Comment les objets sont-ils manipulés ?** Sont-ils triés ? Pouvez-vous les empiler ou se présentent-ils en vrac ? Pour les objets non triés et en vrac, en particulier, il est préférable d'équiper les étagères de la desserte de rebords anti-chute et/ou de tapis en caoutchouc pour empêcher les marchandises de tomber lors du déplacement. Toutefois, n'oubliez pas qu'il est plus difficile de manipuler, soulever et poser les objets lourds sur les étagères à rebords. Il est également possible d'utiliser un chariot à grilles de retenue. Les parois latérales de ce chariot sont au moins partiellement fermées afin de maintenir les objets en place. Les grilles de retenue représentent une option intéressante car elles permettent de voir la charge transportée tout en allégeant la structure.
- 4. De quel type d'environnement de travail s'agit-il ?** Devez-vous passer des portes avec la desserte ? Quelle est la largeur des allées ? Si vous devez passer par des portes pour accéder à différents espaces de travail et/ou parcourir de longues distances au sein d'un même espace, vérifiez la largeur des allées et des portes pour vous assurer que vous avez suffisamment de place.
- 5. Quel type de roulettes dois-je choisir ?** La taille d'une roulette de qualité doit être adaptée à l'environnement de travail et à la fonction de la desserte. Les roulettes permettent de réduire considérablement les forces de démarrage nécessaires au déplacement de la desserte ainsi que la résistance au roulement. Elles jouent donc un rôle important pour garantir une bonne ergonomie.
- 6. Qu'en est-il des poignées ?** Si les chariots sont destinés à être beaucoup déplacés et transportés sur de longues distances, ils doivent être équipés d'au moins une poignée, afin que la manutention, la poussée et la traction s'effectuent aisément, sans effort et de manière ergonomique. Les poignées verticales sont considérées comme les plus optimales. En effet, elles permettent aux employés de toutes tailles de saisir les poignées dans leur zone de puissance unique. La hauteur idéale de la poignée se situe entre l'épaule et le haut des cuisses de l'employé, ce qui optimise la force appliquée pour pousser et tirer. La forme optimale des poignées est cylindrique et lisse, ce qui permet la meilleure prise avec les poignets droits.
- 7. À quelle fréquence le chariot est-il utilisé ?** Si vous utilisez le chariot de manière intensive tous les jours, investissez dans un produit de qualité, fiable, durable et équipé de roulettes de haute qualité. L'investissement initial sera certes plus important, mais à long terme, un chariot de qualité sera rentabilisé par sa longue durée de vie et sa souplesse d'utilisation.
- 8. Contactez les personnes qui utilisent le chariot dans leur travail.** Elles ont une grande expérience du produit et pourront vous donner de précieux conseils sur les caractéristiques requises, telles que la taille et la capacité de charge, ainsi que les accessoires requis pour effectuer le travail de manière ergonomique et efficace. Si vous connaissez les charges que vous devez transporter, il est facile d'acheter du matériel adapté à vos besoins.
- 9. Quelle est l'ergonomie du chariot ?** Un moyen de vérifier rapidement l'ergonomie du chariot consiste à s'assurer que les poignées, les surfaces de travail et les accessoires sont facilement réglables en hauteur, afin de s'adapter à l'employé et à la tâche à accomplir et ainsi assurer une ergonomie adéquate. Si votre objectif est de garantir des processus efficaces et des conditions de travail ergonomiques, commencez par choisir le bon type de chariot pour accomplir la tâche, puis informez tous les employés des aspects physiques et des meilleures techniques de travail pour la tâche spécifique à réaliser. Peu importe que votre chariot soit équipé des options les plus fantaisistes, si vos employés utilisent de mauvaises techniques lors de l'accomplissement de leurs tâches avec le chariot, le risque de blessures sera sans aucun doute accru et les processus deviendront inefficaces.



150 kg



300 kg



150 / 300 kg

Chariot universel WTR, page 120

Très souvent combiné avec les postes de travail WB pour offrir un espace de rangement supplémentaire. Poste informatique, station de contrôle ou stockage mobile et réglable, parfaitement adapté aux équipements appelés à être déplacés sur le poste de travail.

Desserte polyvalente, page 121

Ces chariots évolutifs peuvent être configurés en ajoutant des étagères, des panneaux perforés et une multitude d'accessoires standards. Robustes et maniables, ils s'adapteront à des applications variées.

Chariot réglable TRTA, page 124

Utilisation générale, chaque fois qu'une solution de transport et de stockage fiable est requise. Disponible avec deux ou quatre tablettes, hauteur des tablettes réglable. Possibilité d'ajouter des grilles de retenue aux extrémités ou sur les côtés. Existe avec porte-bobines CMS.



12 / 25 kg



90 kg



150 kg



150 kg

Desserte mobile, page 126

Un poste de travail léger, ergonomique et facile à déplacer. Le poste de travail mobile se déplace et tourne sans effort, même dans les espaces exigus. Parfaitement adapté à l'utilisation mobile d'ordinateurs portables.

Dessertes pour un espace de travail supplémentaire, page 127

Une desserte mobile est souvent nécessaire. Équipées de roulettes, ces surfaces sont complémentaires au poste et se déplacent facilement pour transporter les accessoires. De nombreux modèles pour différents usages.



150 kg



600 kg



300 kg

Desserte de conditionnement, page 128

Grâce aux dessertes modulaires et ergonomiques TRESTON, les boîtes et matériaux sont toujours à portée de main, mais peuvent également être retirés au besoin.

Desserte renforcée, page 130

Les dessertes renforcées sont parfaitement adaptées au déplacement de charges lourdes. Leurs roulettes spécifiques supportent des poids très importants.

Desserte de monteur, page 131

Une desserte de monteur vous permettra d'emporter vos outils partout où vous allez, tout en les gardant bien rangés. Des tapis de protection caoutchouc ou ESD sont disponibles séparément.



300 kg



300 kg

Chariot à outils, page 132

Chariot à outils résistant pour atelier et garage. Le chariot à outils est une surface de travail très pratique avec des tiroirs et des armoires pour ranger les outils et les composants. Plusieurs combinaisons sont disponibles.

Bacs, dessertes, page 134

Le bac et les dessertes d'armoire peuvent être équipés de bacs empilables et d'armoires à bac Treston selon les besoins de chacun. Les dessertes permettent de déplacer les pièces et accessoires en douceur, en tout lieu.

Chariot universel WTR

Chariot d'excellente qualité, polyvalent, pour poste informatique, station de contrôle ou stockage mobile. Design moderne.

Le chariot standard est équipé de 3 tablettes (TS 605), dimensions 650 x 530 mm. Ajustement en hauteur des tablettes par clé Allen. Les montants verticaux sont en aluminium. Les châssis sont en acier époxy gris clair (RAL 7035). Épaisseur des panneaux stratifiés : 25 mm. Quatre roulettes orientables Ø 100 mm dont deux avec freins, hauteur totale des roulettes: 130 mm.

Chariot universel WTR

Nom	Dimensions L x P x H (mm)	Charge max. kg	Code	Code ESD
1. Chariot universel	660 x 650 x 1415	150	WTR140	WTR140 ESD
2. Tablette supplémentaire	530 x 650	50	TS605	TS605 ESD
3. Tablette inclinable*	530 x 650	50	TAS605	TAS605 ESD
4. Rail porte-bacs	Longueur 525 mm		BP50	BP50 ESD
5. Rampe électrique	Longueur 468 mm		TPR4-001	
6. Tablette pour clavier NT	525 x 399 x 133 (extérieures) 500 x 250 x 110 (intérieures)		-	NT 500 ESD

* Réglable en profondeur, en hauteur et inclinable.

** Adaptable à un large choix de composants, à commander séparément. Tous les composants sont conformes aux exigences européennes (CE). Un câble de 3 m est fourni.



Desserte Polyvalente

La desserte polyvalente de Treston est adaptée à diverses tâches et environnements industriels et peut être facilement personnalisée avec une large gamme d'accessoires. Les dessertes polyvalentes sont proposées dans trois largeurs différentes : M500, M750 et M900. L'ensemble de nos accessoires à dimensions modulaires peuvent donc être utilisés avec les dessertes.

Les dessertes polyvalentes supportent des charges lourdes et se déplacent facilement. Elles permettent ainsi de transporter des équipements lourds tels que les appareils de contrôle. Elles sont équipées de quatre roulettes pivotantes (\varnothing 125 mm), dont deux avec freins. Les tablettes robustes sont réglables en hauteur et inclinables. Les tablettes sont livrées avec des rebords supérieurs afin de maintenir les produits.

Desserte polyvalente avec tablettes réglables

Description	Module	Dimensions L x P x H (mm)	Charge max. kg	Code	Code ESD
1. Desserte haute, 4 tablettes réglables	M500	540 x 760 x 1790	300	TMTH5-002-41	TMTH5-002-49
	M750	790 x 760 x 1790	300	TMTH7-002-41	TMTH7-002-49
	M900	943 x 760 x 1790	300	TMTH9-002-41	TMTH9-002-49
2. Desserte basse, 2 tablettes réglables	M500	540 x 760 x 1150	300	TMTL5-002-41	TMTL5-002-49
	M750	790 x 760 x 1150	300	TMTL7-002-41	TMTL7-002-49
	M900	943 x 760 x 1150	300	TMTL9-002-41	TMTL9-002-49

Les tablettes inférieures et les tapis de protection se trouvent en page 123.



Desserte polyvalente avec tablettes

Description	Module	Dimensions L x P x H (mm)	Charge max. kg	Code	Code ESD
3. Desserte haute, 4 tablettes	M500	540 x 760 x 1790	300	TMTH5-001-41	TMTH5-001-49
	M750	790 x 760 x 1790	300	TMTH7-001-41	TMTH7-001-49
	M900	943 x 760 x 1790	300	TMTH9-001-41	TMTH9-001-49
4. Desserte basse, 2 tablettes	M500	540 x 760 x 1150	300	TMTL5-001-41	TMTL5-001-49
	M750	790 x 760 x 1150	300	TMTL7-001-41	TMTL7-001-49
	M900	943 x 760 x 1150	300	TMTL9-001-41	TMTL9-001-49

Les tablettes inférieures et les tapis de protection se trouvent en page 123.



1. Desserte polyvalente haute avec panneaux perforés

Module	Dimensions L x P x H (mm)	Charge max. kg	Code	Code ESD
M750	790 x 760 x 1790	300	TMTH7-005-07	TMTH7-005-49
M900	943 x 760 x 1790	300	TMTH9-005-07	TMTH9-005-49

2. Desserte polyvalente à panneaux perforés inclinés

Module	Dimensions L x P x H (mm)	Charge max. kg	Code	Code ESD
-	820 x 760 x 1860	300	TMTHA-41	TMTHA-49

3. Desserte polyvalente haute avec armoire à outils perforée

Module	Dimensions L x P x H (mm)	Charge max. kg	Code
M750	790 x 760 x 1790	300	TMTH7-104-07



Ossature de desserte polyvalente et accessoires

- Pour que vos dessertes conviennent à toutes les applications (transport, rangement d'outillage, etc.), équipez-les de tablettes, de plateaux et autres accessoires.
- Toutes les dessertes sont équipées de quatre roulettes pivotantes (Ø 125 mm), dont deux avec freins.
- Elle peut être configurée pour répondre à des besoins précis en utilisant la large gamme d'accessoires compatibles.

Ossature de desserte polyvalente

Nom	Module	Dimensions L x P x H (mm)	Charge max. kg	Code	Code ESD
Ossature haute	M500	540 x 760 x 1790	300	TMTFH5-41	TMTFH5-49
Ossature haute	M750	790 x 760 x 1790	300	TMTFH7-41	TMTFH7-49
Ossature haute	M900	943 x 760 x 1790	300	TMTFH9-41	TMTFH9-49
Ossature basse	M500	540 x 760 x 1150	300	TMTFL5-41	TMTFL5-49
Ossature basse	M750	790 x 760 x 1150	300	TMTFL7-41	TMTFL7-49
Ossature basse	M900	943 x 760 x 1150	300	TMTFL9-41	TMTFL9-49



Ossature de desserte polyvalente basse

Tablette inférieure

Nom	Module	Dimensions L x P x H (mm)	Charge max. kg	Code ESD
Tablette inférieure M500 x 728	M500	460 x 728 x 33	100	TMTLS5-49
Tablette inférieure M750 x 728	M750	710 x 728 x 33	100	TMTLS7-49
Tablette inférieure M900 x 728	M900	863 x 728 x 33	100	TMTLS9-49



Tablette inférieure

Tablette métallique

Nom	Module	Dimensions L x P x H (mm)	Charge max. kg	Code ESD
Tablette métallique M500 x 650 avec équerres	M500	468 x 650 x 33	100	TMTS5-49
Tablette métallique M750 x 650 avec équerres	M750	718 x 650 x 33	100	TMTS7-49
Tablette métallique M900 x 650 avec équerres	M900	871 x 650 x 33	100	TMTS9-49



Tablette métallique

Tablette réglable avec inclinaison

Nom	Module	Dimensions L x P x H (mm)	Charge max. kg	Code ESD
Tablette réglable M500 x 650	M500	468 x 650 x 37	100	TMTAS5-49
Tablette réglable M750 x 650	M750	718 x 650 x 37	100	TMTAS7-49
Tablette réglable M900 x 650	M900	871 x 650 x 37	100	TMTAS9-49



Tablette réglable avec inclinaison

Tablette à réglage en inclinaison et ajustement progressif en profondeur

Nom	Module	Dimensions L x P x H (mm)	Charge max. kg	Code ESD
Tablette réglable M500 x 650	M500	468 x 650 x 37	50	TMTSAS5-49
Tablette réglable M750 x 650	M750	718 x 650 x 37	50	TMTSAS7-49
Tablette réglable M900 x 650	M900	871 x 650 x 37	50	TMTSAS9-49



Tablette à réglage en inclinaison et ajustement progressif en profondeur

Tapis de protection pour tablettes

Convient à	Module	Dimensions L x P mm	Code	Code ESD
Tablette inférieure TMTLS5-49	M500	455 x 723	725742-00	725750-49
Tablette inférieure TMTLS7-49	M750	705 x 723	725739-00	725747-49
Tablette inférieure TMTLS9-49	M900	858 x 723	725740-00	725748-49
Tablette métallique TMTS5-49	M500	463 x 645	725738-00	725746-49
Tablette métallique TMTS7-49	M750	713 x 645	725735-00	725743-49
Tablette métallique TMTS9-49	M900	866 x 645	725736-00	725744-49
Tablette réglable TMTAS5-49 et TMTSAS5-49	M500	428 x 600	860823-00	860821-00
Tablette réglable TMTAS7-49 et TMTSAS7-49	M750	678 x 600	860548-00	860318-00
Tablette réglable TMTAS9-49 et TMTSAS9-49	M900	831 x 600	860550-00	860320-00



Tapis de protection pour tablettes

Accessoires pour desserte polyvalente

Nom	Dimensions L x P x H (mm)	Charge max. kg	Code	Code ESD
Panier de lavage	380 x 302 x 110	20	839 116-51	-
Poubelle 9 L	320 x 220 x 270		839 159-ECO	-
Porte-poubelle			-	835 773-49
Porte-rouleau de papier	(Dim. max. du rouleau : largeur 240 mm, Ø 230 mm)		-	860 310-49
Rayonnage à flux continu**	718 x 835 x 61	150	-	890 710-49

Pour les panneaux perforés, voir p. 182. Pour les crochets en R, voir p. 188.

* fixation au montant vertical

** Équerres d'étagères incluses.



Panier de lavage, poubelle, porte-rouleau de papier



Rayonnage à flux continu

Chariots réglables TRTA

Chariot pour ateliers, bureaux, zones de production, hôpitaux. Tablettes en acier émaillé RAL 7035 antistatique, hauteur 28 mm. Toutes les tablettes sont réglables individuellement. Structure légère mais robuste. Les cadres latéraux de la desserte sont réalisés en tube acier émaillé (25 mm). Quatre roulettes pivotantes (Ø 125 mm), dont deux avec freins.

Chariot réglable TRTA

Nom	Dimensions L x P x H (mm)	Dimensions des tablettes L x P (mm)	Charge max. kg	Code	Code ESD
Chariot à 2 tablettes*	890 x 530 x 1020	800 x 430	150	TRTA4082	TRTA4082 ESD
Chariot à 2 tablettes*	1090 x 530 x 1020	1000 x 430	150	TRTA4102	TRTA4102 ESD
Chariot à 2 tablettes*	890 x 630 x 1020	800 x 530	150	TRTA5082	TRTA5082 ESD
Chariot à 2 tablettes*	1090 x 630 x 1020	1000 x 530	150	TRTA5102	TRTA5102 ESD
Chariot à 4 tablettes**	1090 x 530 x 1515	1000 x 430	300	TRTA4104	TRTA4104 ESD
Chariot à 4 tablettes**	1090 x 630 x 1515	1000 x 530	300	TRTA5104	TRTA5104 ESD

Charge max. 50 kg / tablette.

* Tablettes réglables de 200 à 770 mm.

** Tablettes réglables de 200 à 1340 mm.



Tablette TRHA supplémentaire

Nom	Dimensions des tablettes L x P (mm)	Charge max. kg	Code	Code ESD
Tablette supplémentaire	800 x 430	50	TRHA408	TRHA408 ESD
Tablette supplémentaire	1000 x 430	50	TRHA410	TRHA410 ESD
Tablette supplémentaire	800 x 530	50	TRHA508	TRHA508 ESD
Tablette supplémentaire	1000 x 530	50	TRHA510	TRHA510 ESD

Grilles de retenue NET 2

Nom	Dim. l x P mm	Jeu	Code ESD
Grille de retenue	604 x 364	Livré avec 2 grilles	NET2

Les grilles de retenue peuvent être montées sur l'extrémité ou sur les côtés du chariot. Un support angulaire est monté sur le bord de la tablette supérieure et inférieure, et la grille est vissée en place. Le chariot à 4 tablettes peut être équipé de 2 grilles montées l'une sur l'autre.



Porte-documents DSA4

Nom	Dimensions	Code ESD
Porte-documents	A4	DSA4 ESD

Acier époxy dissipatif. Livré avec deux aimants bleus.

Arceaux de séparation pour cartons M bas LDH

Nom	Dimensions	Code
Arceaux de séparation	460 x 315	LDH

Réglage progressif 4 pièces par set Forme M (le point le plus bas à 105 mm de la tablette).



Arceaux de séparation pour cartons M bas LDH



Porte-documents

Chariot porte-bobines RRT

Le chariot réglable avec porte-bobines est compatible avec les bobines CMS et parfaitement adapté à leur transport et à leur stockage. Toutes les pièces sont en acier émaillé RAL 7035 antistatique. La desserte est équipée de quatre tablettes perforées, 1090 x 460 x 28 mm. Toutes les tablettes sont réglables individuellement ainsi qu'ajustables en hauteur entre 200 et 1605 mm.

Les racks porte-bobines en fil zingué qui se fixent dans les étagères sont à commander séparément. Structure légère et robuste. Les cadres latéraux de la desserte sont réalisés en tube acier émaillé (25 mm). Quatre roues ESD, Ø125 mm, pivotantes avec freins. La capacité de charge d'une tablette est de 50 kg. La capacité de charge de la desserte est de 200 kg.

Chariot porte-bobines RRT

Nom	Dimensions L x P x H (mm)	Charge max. kg	Code ESD
1. Chariot porte-bobines	1100 x 530 x 1780	200	RRT ESD
2. Porte-bobines	960 x 426 x 254	50	RR ESD-Z
3. Porte-documents	A4		DSA4 ESD

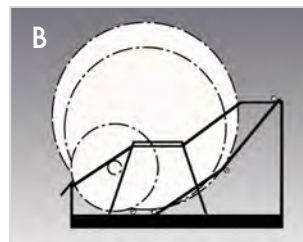
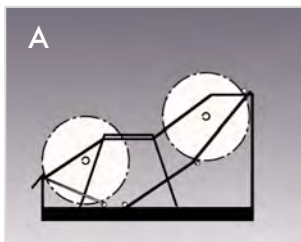
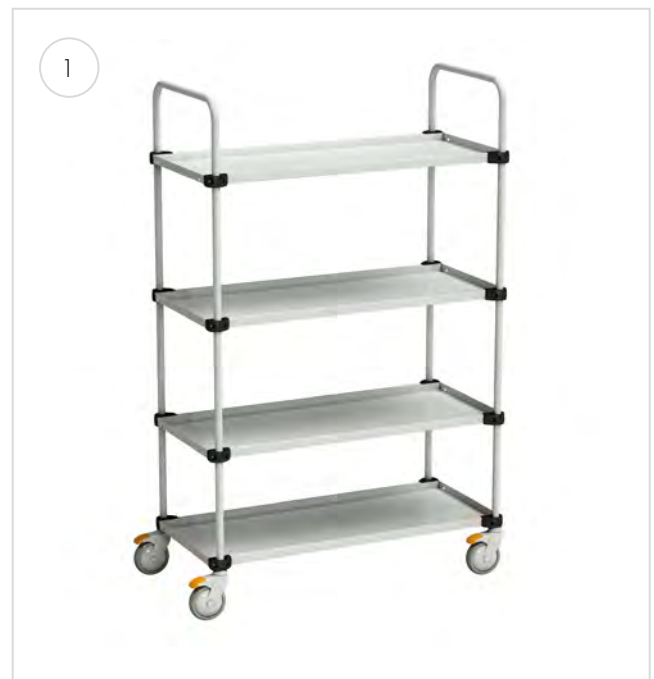

Photo A : Vue de côté des bobines et porte-bobines. La capacité d'une étagère est de 30 compartiments fixes pour des bobines 7" de 60 mm de large.

Photo B : Vue de côté des bobines et porte-bobines. La capacité d'une étagère est de 15 compartiments fixes pour des bobines 13" et 15" de 60 mm de large.



Dessertes mobiles

Le poste de travail MLC 405 est un poste de travail léger, ergonomique et facile à déplacer. Le poste de travail mobile se déplace et tourne sans effort, même dans les espaces exigus. Un ordinateur portable peut être placé sur le plan de travail ou dessous, auquel cas seul l'écran est visible. Une large gamme d'accessoires est disponible, comportant toutes les pièces nécessaires.

- Un poste de travail ergonomique léger à déplacer - ossature en aluminium, pieds en acier
- Parmi les caractéristiques standards, citons un plan de travail laminé et un compartiment informatique verrouillable doté d'orifices pour le passage des câbles
- Quatre roulettes pivotantes (Ø 125 mm) dont deux avec freins

La desserte mobile à hauteur réglable par vérin à gaz MLCT est idéale pour les espaces denses ou encombrés et où la mobilité et la manœuvrabilité des moyens sont des critères importants. Idéalement adaptée à la manutention et l'assemblage de produits légers, table annexe mobile pour ordinateur portable, au travail en zone ESD ou lorsque l'ergonomie facile et la mobilité font partie du process.

- Manutention aisée grâce à sa construction légère - structure Aluminium et pieds symétriques en acier
- Accessoires disponibles : Bacs tiroirs sous plan de travail, Support panier / bac et support dossiers sur la structure.
- Quatre roues pivotantes (Ø 100 mm) dont deux freinées



Le poste de travail MLC



Desserte mobile à hauteur réglable par vérin à gaz MLCT

Dessertes mobiles

Nom	Dimensions L x P mm	Hauteur mm*	Dim. du plateau mm	Charge max kg	Code	Code ESD
Poste de travail mobile MLC	590 x 540	800-1200	520 x 370 x 25	12	MLC 405PG	MLC 405PG ESD
Desserte mobile à hauteur réglable par vérin à gaz MLCT	600 x 500	760-1185	580 x 490 x 25	25**	MLCT 605PG	MLCT 605PG ESD

*Hauteur réglable par vérin à gaz.

** Le ressort à gaz 150 N allège la charge à environ 10 kg lors du levage.

Accessoires pour dessertes mobiles

Nom	Description	Compatibilité	Code
1. Tablette pour clavier et souris	210 x 620 mm. Avec support de poignet.	MLC	KH620N
2. Porte-classeur	Peut contenir un seul classeur de 75 mm de large.	MLC, MLCT	FH1
3. Panier pour accessoires	Bac bleu, dim. int. 230 x 155 x 140 mm	MLC, MLCT	AB1930
4. Support pour écran plat	Capacité de charge : 15 kg, trous de montage 75 x 75 / 100 x 100 d'intervalle.	MLC	MH
5. Profilé en aluminium avec fixation pour support écran plat	Pour la fixation des supports MH et MY. Écran max. 22"	MLC	MS
6. Support de tablette	Pour tablettes 7-10" Nécessite un bras articulé MH, MA ou MA2	MLC	MY
7. Bac tiroir sous plateau	Inclut un bac gris 4020-3	MLCT	AB4020-3
7. Bac tiroir sous plateau ESD	Inclut un bac ESD 4020-4ESD.	MLCT	AB4020-4ESD



Dessertes pour un espace de travail supplémentaire

Desserte de rangement Cette solution de rangement mobile très simple possède 3 tablettes, dont une intermédiaire réglable, équipées d'un tapis ESD ou tapis en caoutchouc standard.

Chariot SAP est surface de travail supplémentaire déplaçable et réglable en hauteur. Tablette inférieure, tablette supplémentaire et poignée proposées en option. Réglage de la hauteur par clé Allen, de 650 à 900 mm.

La Desserte mobile Concept est une surface de travail supplémentaire à ossature en acier avec réglage de la hauteur. La tablette inférieure est intégrée. Peut être équipée d'une tablette supplémentaire et bloc tiroirs séries 30, à commander séparément. Réglage de la hauteur par clé Allen de 650 à 900 mm.

Dessertes pour un espace de travail supplémentaire

Nom	Dimensions L x P x H (mm)	Charge max. kg	Code	Code ESD
Desserte de rangement	650 x 450 x 775	3 x 30	852 773-41	852 773-49
Chariot SAP	700 x 500	150	SAP507	SAP507 ESD
Chariot SAP	1000 x 700	150	SAP710	SAP710 ESD
Tablette inférieure pour Chariot SAP	700 x 500	40	AT507	AT507 ESD
Tablette inférieure pour Chariot SAP	1000 x 700	40	AT710	AT710 ESD
Tablette supplémentaire	700 x 500	40	LT507	LT507 ESD
Tablette supplémentaire	1000 x 700	40	LT710	LT710 ESD
Poignée pour Chariot SAP	Largeur 500		PUSH50	PUSH50
Poignée pour Chariot SAP	Largeur 700		PUSH70	PUSH70
Desserte mobile Concept	500 x 700 x 650-900	150	CONT705-41	CONT705-49
Tablette supplémentaire pour Desserte mobile Concept	400 x 500	25	CONTS504-49	CONTS504-49
Bloc-tiroirs 35/10	350 x 470 x 105	10	DU3510-49	DU3510-49
Bloc-tiroirs 35/20	350 x 470 x 210	10 / tiroir	DU3520-49	DU3520-49
Kit de fixation pour blocs tiroirs			855 062-49	855 062-49

Toutes les dessertes simples sont équipées de quatre roulettes pivotantes (Ø 100 mm), dont deux avec freins.



Desserte de rangement



Chariot SAP, tablette inférieure, tablette supplémentaire et poignée



Desserte mobile Concept, tablette supplémentaire et bloc-tiroirs 30/15

Dessertes de conditionnement

Chariot à cartons bas LCT610

Chariot pour cartons volumineux. Trois séparateurs peuvent être assemblés en largeur ou en longueur. Le quatrième séparateur est une poignée de poussée.

L'ossature et la tablette sont peintes en gris à la poudre époxy RAL 7035. Quatre roulettes pivotantes (Ø 100 mm), dont deux avec freins. Hauteur de la tablette au-dessus du sol : 160 mm.

Dim. L x P x H (mm)	Tablette Dim. L x P (mm)	Charge max kg	Code
1080 x 630 x 1020	1000 x 630	150	LCT610



Chariot à cartons haut HCT410

Chariot pour stocker et véhiculer les cartons à plat. Les tablettes sont équipées de séparateurs M à arceaux à réglage progressif. Hauteur du plus grand arceau : 540 mm, point le plus bas 330 mm au-dessus de la tablette, hauteur des arceaux plus petits : 315 mm, point le plus bas : 105 mm au-dessus de la tablette.

L'ossature et les tablettes, réglables individuellement en hauteur, sont peintes en gris à la poudre époxy RAL 7035. Quatre roulettes pivotantes (Ø 100 mm), dont deux avec freins.

Dim. L x P x H (mm)	Tablette Dim. L x P (mm)	Charge max kg	Code
1090 x 530 x 1515	1000 x 430	150	HCT410



Chariot à cartons

Nom	Description	Dim. L x P x H (mm)	Code
1. Jeu de roues pour tablette SPM	Jeu de roues pour tablette porte cartons. La tablette SPM devient un porte cartons mobile en utilisant le kit roues SPMCS-41.	600 x 125	SPMCS-41
2. Tablette pour matériel d'emballage	Tablette de 600 mm de profondeur aux applications multiples. La tablette peut aussi être équipée avec des séparateurs PDH600. Charge max. 60 kg.	467 x 600 x 32	SPM500-49
		717 x 600 x 32	SPM750-49
		870 x 600 x 32	SPM900-49
		1167 x 600 x 32	SPM1200-49
		1317 x 600 x 32	SPM1350-49
		1467 x 600 x 32	SPM1500-49
3. Jeu de 4 séparateurs pour tablette SPM	Jeu de 4 séparateurs réglables pour tablette SPM. Les séparateurs sont fixés par vis sur le rebord avant de la tablette.	1773 x 600 x 32	SPM1800-49
		8 x 400 x 280	PDH600-49

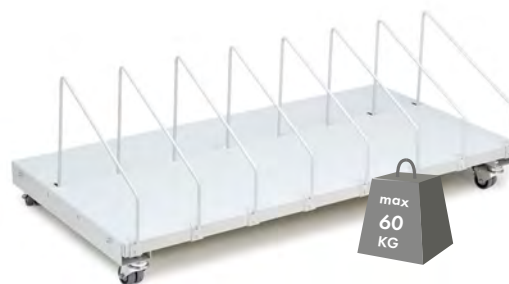
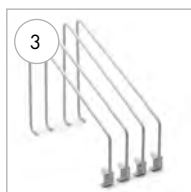

Desserte polyvalente avec accessoires

Nom	Description	Module	Dim. L x P x H (mm)	Code
1. Ossature de desserte polyvalente	Charge maximale 300 kg.	M750	790 x 760 x 1790	TMTFH7-41
		M900	943 x 760 x 1790	TMTFH9-41
2. Tablette pour matériel d'emballage	Tablette de 600 mm de profondeur aux applications multiples. La tablette peut aussi être équipée avec des séparateurs PDH600. Charge max. 60 kg.		717 x 600 x 32 870 x 600 x 32	SPM750-49 SPM900-49
3. Jeu d'équerres pour montage tablette SPM sur montants	Jeu d'équerres pour montants perforés. Avec ce jeu de fixation la tablette SPM peut être installée en hauteur sur les montants perforés.			SPMBS-49
4. Jeu de 4 séparateurs pour tablette SPM	Jeu de 4 séparateurs réglables pour tablette SPM. Les séparateurs sont fixés par vis sur le rebord avant de la tablette.		8 x 400 x 280	PDH600-49
5. Rail porte-bacs aluminium	Fixé sur montants verticaux. Pour tablette auxiliaire en acier, bacs à bec et bacs distributeurs. Charge maximale 15 kg.	M750	736 x 55 x 75	BP750C
		M900	889 x 55 x 75	BP900C
6. Support pour tablette MY Support LCD MH	Support pour tablette 7 - 10"			MY
	Le mécanisme de raccordement rapide est équipé de la fixation standard pour écran plat 75 x 75 et 100 x 100 et pour le montage de tous les écrans plats normaux.			MH
Kit adaptation	Kit adaptation pour MH.		200 x 110 x 60	AS2
7. Tablette auxiliaire en acier	Tablette pour distributeurs de papier A4 et de scotch (max. 2 unités par tablette). Montée sur rail à bacs. Charge max. 3 kg.		217 x 298 x 20	ASSA4
8. Porte-rouleaux	Porte-rouleaux pour montants verticaux. Axe 25 mm électrozingué. Charge max. 40 kg.	M750		890 547-49P
		M900		890 548-49P
9. Distributeur de scotch fixe	Distribue le scotch depuis un rouleau. Pour rouleaux de scotch avec mandrin de 76 mm. Livré avec des vis pour fixer le distributeur sur ASSA4. Ø max. du rouleau 120 mm, largeur max. 50 mm.			FTD50
10. Distributeur d'étiquettes	Distribue les étiquettes depuis un rouleau, espace pour plusieurs rouleaux. Se monte sur ASSA4 ou peut être placé sur une tablette. Fixation possible par vis. Ø max. du rouleau 220 mm, largeur max. 210 mm.			BLD20
11. Support de documents A4	Support de documents en acier fixé sur le montant vertical. Facilement réglable avec le bras double. Charge max. 5 kg.			928 49 008P
12. Support d'instruments	Avec double bras et poignée. Pour les petits outils et les accessoires de conditionnement tels que le BLD20. Charge max. 15 kg.		500 x 250 x 125	928 49 002P

Merci de consulter notre site web pour accéder à tous nos accessoires compatibles pour les modules M750 et M900.

Chariots porte-poubelles mobiles PRMT

Les chariots porte-poubelles se placent idéalement sous ou à côté du poste de conditionnement. Pour faciliter leur utilisation, l'inclinaison des bacs est réglable ! Le chariot est équipé de quatre roulettes pivotantes, dont deux avec freins. Deux versions sont proposées : simple ou double.

Dim. L x P x H (mm)	Code
350 x 625 x 765	PRMT 1
680 x 625 x 765	PRMT 2



Dessertes renforcées

Les dessertes renforcées sont parfaitement adaptées au déplacement de charges lourdes. Leurs roulettes spéciales supportent des poids très lourds. La capacité totale du modèle de base est de 600 kg !

Les dessertes renforcées sont équipées de deux roulettes fixes (Ø 100 mm) et de deux roulettes pivotantes avec freins.



Desserte renforcée 1, code C 750 41 001



Desserte renforcée 2, code C 750 41 002

Desserte renforcée

Nom	Dim. L x P x H mm	Charge max. kg	Code
Desserte renforcée 1	935 x 785 x 830	600	C 750 41 001
Desserte renforcée 2	935 x 785 x 830	600	C 750 41 002

Accessoires de la desserte renforcée

Nom	Dim. L x P x H mm	Charge max. kg	Code
Tablette	812 x 770 x 30	400	852 671-49

Desserte renforcée 3, code C 750 07 103

Qté	Nom	Dim. mm	Code
1	Tablette inférieure	933 x 780	852 666-49
1	Montants perforés, paire	661	852 668-49
1	Montants perforés, paire	1359	852 667-49
1	Supports transversaux, paire		852 669-49
1	Poignée		852 670-49
1	Plateau PVC, bords acier	1000 x 750	836 723-79
2	Roulette fixe		1988
2	Roulette pivotante		1987
1	Panneau perforé	870 x 389	861 516-49
1	Traverse M900	895	859 152-41
6	Bac plastique 1525-5		1525-5
1	Kit de montage		870 811-00
1	Bloc-tiroirs 53/36	530 x 640 x 360	5336 004-07



Desserte renforcée 3, code C 750 07 103

Dim. 1000 x 810 x 1590 mm
Plateau 1000 x 750 mm
Hauteur du plateau 850 mm

Desserte de monteur

Une desserte de monteur vous permettra d'emporter vos outils partout où vous allez, tout en les gardant bien rangés. Des tapis de protection caoutchouc ou ESD sont disponibles séparément.

Les dessertes de monteur sont équipées de quatre roulettes pivotantes (\varnothing 125 mm), dont deux avec freins. Ces dessertes peuvent être équipées de tous les accessoires M750.

Desserte de monteur

Nom	Module	Dim. L x P x H mm	Charge max. kg	Code	Code ESD
Desserte de monteur 1	M750	790 x 760 x 875	300	C730 41 001	C730 49 001
Desserte de monteur 2	M750	790 x 760 x 875	300	C730 41 002	C730 49 002
Desserte de monteur 3	M750	790 x 760 x 875	300	C730 41 003	-
Desserte de monteur, ossature	M750	790 x 760 x 875	300	C730 41 000	C730 49 000

Accessoires pour desserte de monteur

Nom	Module	Dim. L x P x H mm	Charge max. kg	Code ESD
Tablette inférieure M750 x 728	M750	710 x 728 x 33	100	TMTLS7-49
Tablette métallique M750 x 650 avec équerres	M750	718 x 650 x 33	100	TMTS7-49
Tablette réglable M750 x 650	M750	718 x 650 x 37	100	TMTAS7-49
Tablette réglable en inclinaison et ajustement progressif en profondeur M750 x 650	M750	718 x 650 x 37	50	TMTAS7-49

Les dessertes de monteur peuvent être équipées des accessoires M750.

Tapis de protection pour tablettes

Convient à	Module	Dim. L x P mm	Code	Code ESD
Tablette inférieure TMTLS7-49	M750	705 x 723	725739-00	725747-00
Tablette métallique TMTS7-49	M750	713 x 645	725735-00	725743-00
Tablette réglable TMTAS7-49 et TMTAS7-49	M750	678 x 600	860548-00	860318-00

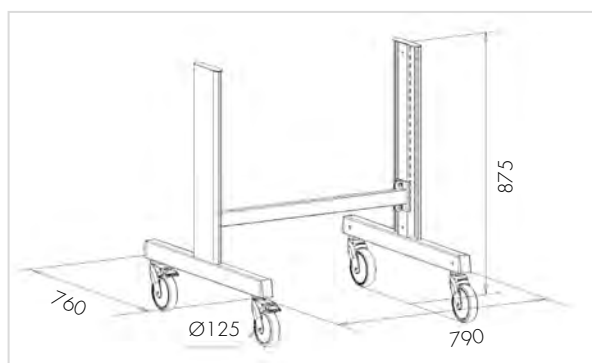

Desserte de monteur, ossature



Desserte de monteur 1



Desserte de monteur 2



Desserte de monteur 3

La desserte de monteur 3 comprend 6 crochets porte-cônes. Porte-outils, page 176, commande séparée.

Porte-cônes M750

Nom	Dim. L x P x H mm	Charge max. kg	Code
Porte-cônes	742 x 206 x 95	50	890 729-49

Voir porte-outils à la page 180.



Porte-cônes M750

Chariot à outils

Chariot à outils résistant pour atelier et garage. Le chariot à outils est une surface de travail très pratique avec des tiroirs et des armoires pour ranger les outils et les composants. La poignée de poussée et les roulettes facilitent le déplacement du chariot. Plusieurs combinaisons sont disponibles, également en versions ESD.

Tiroirs avec glissières à billes télescopiques à ouverture complète. Charge maximale par tiroir 60 kg et par étagère 50 kg. Deux roulettes fixes et deux roulettes pivotantes avec frein (Ø100). Plateau acier ou vinyle 910 x 525 x 30 mm.



Chariot à outils 1



Chariot à outils 2



Chariot à outils 3



Chariot à outils 4

Chariot à outils 1

Dim. L x P x H (mm)	Charge max. kg	Code dessus en acier	Code dessus en vinyle	Code ESD dessus en acier ESD
910 x 525 x 880	300	TWIN45-001-41	TWIN45-101-41	TWIN45-201-49

5 tiroirs à ouverture totale et 1 armoire. Tous verrouillables. L'armoire a 1 étagère réglable en hauteur.

Chariot à outils 2

Dim. L x P x H (mm)	Charge max. kg	Code dessus en acier	Code dessus en vinyle	Code ESD dessus en acier ESD
910 x 525 x 880	300	TWIN45-002-41	TWIN45-102-41	TWIN45-202-49

2 tiroirs à ouverture totale et 2 armoires. Tous verrouillables. Les deux armoires ont 1 étagère réglable en hauteur.

Chariot à outils 3

Dim. L x P x H (mm)	Charge max. kg	Code dessus en acier	Code dessus en vinyle	Code ESD dessus en acier ESD
910 x 525 x 880	300	TWIN45-003-41	TWIN45-103-41	TWIN45-203-49

8 tiroirs verrouillables à ouverture complète.

Chariot à outils 4

Dim. L x P x H (mm)	Charge max. kg	Code dessus en acier	Code dessus en vinyle	Code ESD dessus en acier ESD
910 x 525 x 880	300	TWIN45-004-41	TWIN45-104-41	TWIN45-204-49

9 tiroirs verrouillables à ouverture complète.

Chariot à outils 5

Dim. L x P x H (mm)	Charge max. kg	Code dessus en acier	Code dessus en vinyle	Code ESD dessus en acier ESD
910 x 525 x 880	300	TWIN45-005-41	TWIN45-105-41	TWIN45-205-49

4 tiroirs verrouillables à ouverture complète et 2 étagères ouvertes réglables en hauteur. Étagères avec rebords surélevés.



Chariot à outils 5

Kit panneau perforé

Dim. L x P x H (mm)	Code
780 x 30 x 685	890 768-49

Kit pratique de panneaux perforés pour crochets à outils pouvant être monté sur un chariot à outils.



Kit panneau perforé

Aménagement intérieur des tiroirs**Kit d'aménagement 1**

Modèle	Code
Tiroir 45/100	872 991-49
Tiroir 45/ 150 et 45/200	872 996-49
4 séparateurs horizontaux de 375mm	

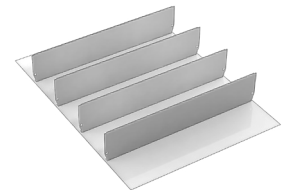
**Kit d'aménagement 2**

Model	Code
Tiroir 45/100	872 992-49
Tiroir 45/ 150 et 45/200	872 997-49
1 séparateur vertical et 8 plaques intermédiaires de 185 mm	

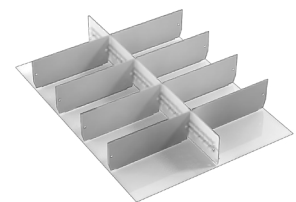
**Kit d'aménagement 3**

Model	Code
Tiroir 45/100	872 993-49
Tiroir 45/ 150 et 45/200	872 998-49
1 séparateur vertical , 4 plaques intermédiaires 125 mm et 4 plaques intermédiaires de 250 mm	

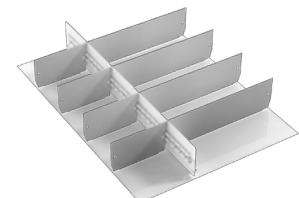
**Kit d'aménagement 4**

Model	Code
Tiroir 45/100	872 994-49
Tiroir 45/150 et 45/200	872 999-49
2 séparateurs verticaux et 12 plaques intermédiaires de 125 mm	

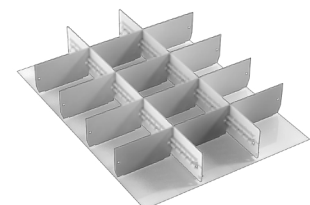

Chariot pour bacs à bec

Système de rangement pour magasins, sites de production et entrepôts. Ensembles autonomes montés sur roulettes, les chariots se déplacent facilement d'un endroit à un autre. Compatibles avec toute la gamme de bacs à bacs TRESTON.

- Chariot double face pour bacs de stockage
- Desserte à ossature en acier laqué (gris clair, RAL 7035) avec tablette inférieure fixe
- Les bacs à bec accrochés à la desserte doivent être commandés séparément
- Jusqu'à 112 bacs peuvent être installés
- Quatre différentes tailles de bacs superposables
- Poignée ergonomique réglable en hauteur
- 16 rails portes bacs ajustables en hauteur au pas de 28 mm. 8 rails par face. Longueur des rails de 742 mm
- Le réglage en hauteur des rails se fait sans outils.
- Quatre roulettes pivotantes (Ø100 mm) dont deux avec freins
- Module M750, tous les accessoires de la gamme TRESTON M750 sont compatibles



Chariot BT-170B

Dim. L x P x H mm	Charge max. kg	Code	Code ESD
790 x 760 x 1770	300*	BT-170B	BT-170B ESD

Capacité de charge de 50 kg par rail porte-bacs.

Convient à

Code	Quantité/rail	Quantité max/support
1015	7 pièces	112 pièces
1520	5 pièces	80 pièces
1525	5 pièces	80 pièces
1930	4 pièces	64 pièces

Les détails des bac à bec se trouvent à la page 206.

1 chariot BT-170B
40 bacs à bec bleus 1520-6
32 bacs à bec bleus 1930-6

+

Accessoires pour chariot BT-170B

Voici quelques exemples d'accessoires compatibles avec le chariot BT-170B. Voir page 65 pour la gamme complète d'accessoires M750.



Porte-bouteille Ø 100



Support d'instruments



Support d'outils

Chariot pour armoires de stockage transparentes

Le chariot permet de supporter 8 armoires qui doivent être commandées séparément. Ce chariot double face dispose de 4 roues pivotantes de 100 mm dont deux sont équipées de freins. Une étagère basse fait partie de la structure standard. Une poignée de manutention réglable en hauteur permet de déplacer aisément la desserte.

Desserte à ossature en acier laqué (gris clair, RAL 7035) avec tablette inférieure fixe. La hauteur des rails supports peut être ajustée en hauteur aisément sans outils. Module M750. Tous les accessoires de la Gamme TRESTON en M750 sont compatibles.

Chariot BT-550B

Dim. L x P x H mm	Charge max. kg	Code	Code ESD
790 x 760 x 1770	300	BT-550B	BT-550B ESD

Huit armoires pour petites pièces peuvent être fixées à la desserte (à commander séparément), bacs et armoires de chaque côté de la desserte.

Armoires à composants compatibles

Code	Composition	Dimensions de tiroirs L x P x H
550-3	L-00 (60 pièces)	55 x 175 x 37
551-3	L-01 (48 pièces)	69 x 175 x 37
551-4ESD	L-61-4ESD (48 pièces)	69 x 170 x 40
552-3	L-02 (24 pièces)	138 x 175 x 37
554-3	L-04 (24 pièces)	92 x 175 x 59
554-4ESD	L-64-4ESD (24 pièces)	92 x 170 x 62
556-3	L-06 (8 pièces)	277 x 175 x 59
557-3	L-07 (12 pièces)	138 x 175 x 81
550C-3	L-01 (24 pièces)	69 x 175 x 37
	L-04 (6 pièces)	92 x 175 x 59
	L-06 (2 pièces)	277 x 175 x 59

Voir la présentation de la gamme 550 en page 196.



1 x chariot BT-550B
8 x armoires de stockage transparentes 551-4ESD

+

Accessoires pour chariot BT-550B

Voici quelques exemples d'accessoires compatibles avec le chariot BT-550B. Voir la gamme complète d'accessoires pour module M750 en page 65.



Support de tablette



Porte-documents A4



6. Blocs-tiroirs

Blocs-tiroirs polyvalents



Nous vous proposons une gamme complète de blocs-tiroirs destinés à de multiples usages. Tous les blocs-tiroirs d'une même série peuvent être fixés sous un plateau, sur un socle ou montés sur roulettes afin de les déplacer vers le poste de travail suivant.

Un contrôle et un stockage efficaces

Nos blocs-tiroirs sont parfaits pour le stockage d'outils et de fournitures. On perd un temps considérable à chercher des outils et autres éléments non rangés. Les aménagements intérieurs modulables de nos blocs-tiroirs garantissent la disponibilité constante et le rangement correct de vos fournitures.

Une gamme complète de blocs-tiroirs

Nous vous assurons que vous trouverez un bloc-tiroirs qui répondra à vos exigences parmi notre gamme complète. Vous pouvez choisir parmi plusieurs hauteurs et aménagements intérieurs de tiroirs. Nous avons sélectionné certains blocs-tiroirs pour cette brochure. Pour plus d'options, contactez-nous à l'adresse suivante: infofr@treston.com.



Bloc-tiroirs 35

Ces unités de tiroirs métalliques se fixent directement sous un établi afin de fournir plus d'espace de rangement. Elles sont idéales pour le rangement des affaires personnelles des travailleurs. Choisissez entre des versions à un tiroir et à deux tiroirs, selon l'espace de rangement nécessaire. Les deux modèles sont verrouillables. Peinture poudre époxy ESD grise, RAL 7035. Les tiroirs sont équipés de rails télescopiques pour une ouverture à 80 % douce et silencieuse. La charge maximum admissible est de 10 kg par tiroir.

Les tiroirs s'ouvrent à 80 % et leur capacité de charge est de 10 kg.

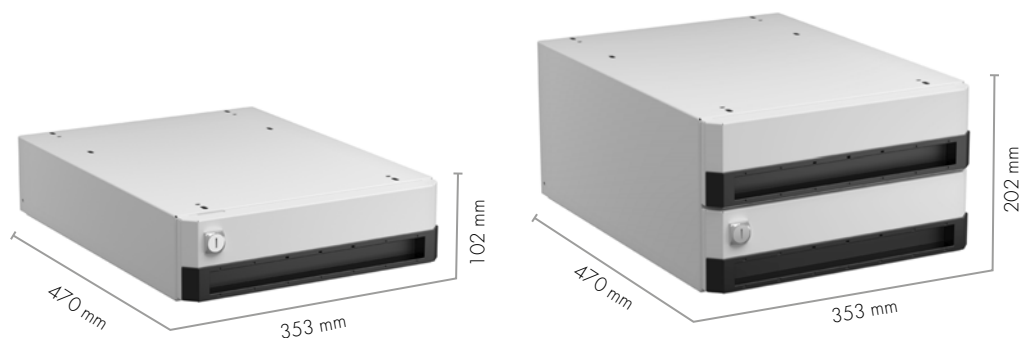

- Faites votre choix entre la version à un seul tiroir et la version à deux tiroirs
- Tous les modèles sont équipés de la protection antistatique

Dimensions intérieures du tiroir (mm)	
Largeur 305	Profondeur 470
Hauteur extérieure mm	Hauteur intérieure mm
100	85

1. Bloc-tiroirs 35/10

Tiroirs	Dim. ext. l x P x H (mm)	Code ESD
100 x 1	353 x 470 x 102	DU3510-49



2. Bloc-tiroirs 35/20

Tiroirs	Dim. ext. l x P x H (mm)	Code ESD
100 x 2	353 x 470 x 202	DU3520-49





Kits de fixation pour blocs-tiroirs 35 (le kit de fixation pour bloc-tiroirs doit être choisi en fonction du type de table sur lequel il sera fixé)

Profondeur	600 mm	700 mm	750 mm	800 mm	900 mm
Concept Ergo, réglable par clé Allen / électriquement	855 063-00	-	855 063-00	-	855 063-00
Concept, avec manivelle réglage hauteur	-	-	855 062-49	-	855 062-49
TED	-	-	-	855 057-49	-
TP / TPH / TPB	-	855 061-49	-	-	855 061-49
WB	-	855 061-49	-	-	855 061-49
Treston Quatrex	-	-	8550 58-49	-	855 058-49

Ne convient pas à la table Concept à manivelle (profondeur 600 mm).

Bloc-tiroirs 45

Bloc-tiroirs en acier de haute qualité avec serrure centralisée pour le stockage d'outils et de petits composants. Les caissons se fixent sous les postes de travail avec des supports ou bien sont mobiles sur roulettes. Peinture poudre époxy ESD grise, RAL 7035. Les tiroirs sont équipés de rails télescopiques pour une ouverture à 100 % douce et silencieuse. La charge maximum admissible est de 60 kg par tiroir. Les poignées sont en aluminium anodisé. Nos blocs-tiroirs sont compatibles pour un usage en zone ESD. Les versions mobiles sont disponibles en version ESD (tapis de couverture et roulettes ESD) et non ESD (tapis standard et roulettes standards).

Les tiroirs s'ouvrent à 100 % et leur capacité de charge est de 60 kg.



Capacité de charge de 150 kg, 4 roulettes pivotantes (Ø 100 mm), dont 2 avec freins. La version mobile est livrée avec un tapis en caoutchouc qui empêche les éléments posés sur le bloc-tiroirs de glisser.

- Choisissez le bloc-tiroirs en fonction de vos besoins : monté sur roulettes, sur socle ou sans socle (monté sous plan de travail).
- Les blocs-tiroirs à roulettes existent également sans protection anti-statique (code 41 et non 49).

Dimensions intérieures du tiroir (mm)	
Hauteur extérieure mm	Hauteur intérieure mm
100	90
150	140
200	190
300	290

1. Bloc-tiroirs 45/14-1

Tiroirs	Code Équipement
100 x 1	603 49 001

2. Bloc-tiroirs 45/26-1

Tiroirs	Code Équipement
100 x 2	604 49 001

3. Bloc-tiroirs 45/56-2

Tiroirs	Code Équipement	Code Sur socle	Code Sur roulettes
100 x 2, 150 x 2	606 49 102	606 49 202	606 49 302

4. Bloc-tiroirs 45/56-3

Tiroirs	Code Équipement	Code Sur socle	Code Sur roulettes
100 x 3, 200 x 1	606 49 103	606 49 203	606 49 303



5. Bloc-tiroirs 45/66-1

Tiroirs	Code Équipement	Code Sur socle	Code Sur roulettes
100 x 6	607 49 101	607 49 201	607 49 301



6. Bloc-tiroirs 45/66-2

Tiroirs	Code Équipement	Code Sur socle	Code Sur roulettes
100 x 3, 150 x 2	607 49 102	607 49 202	607 49 302



7. Bloc-tiroirs 45/66-6

Tiroirs	Code Équipement	Code Sur socle	Code Sur roulettes
100 x 2, 200 x 2	607 49 106	607 49 206	607 49 306

8. Bloc-tiroirs 45/66-7

Tiroirs	Code Équipement	Code Sur socle	Code Sur roulettes
200 x 3	607 49 107	607 49 207	607 49 307

Bloc-tiroirs supplémentaires 45/56

	45/56-1	45/56-4	45/56-7	45/56-10	45/56-11
Équipement	606 49 101	606 49 104	606 49 107	606 49 110	606 49 111
Sur socle	606 49 201	606 49 204	606 49 207	606 49 210	606 49 211
Sur roulettes	606 49 301	606 49 304	606 49 307	-	-
100 x 5		x 1	-	x 2	-
150 -		-	x 2	-	-
200 -		x 2	x 1	-	x 1
300 -		-	-	x 1	x 1

Bloc-tiroirs supplémentaires 45/66

	45/66-3	45/66-4	45/66-5	45/66-12	45/66-13	45/66-14	45/66-15
Équipement	607 49 103	607 49 104	607 49 105	607 49 112	607 49 113	607 49 114	607 49 115
Sur socle	607 49 203	607 49 204	607 49 205	607 49 212	607 49 213	607 49 214	607 49 215
Sur roulettes	607 49 303	607 49 304	607 49 305	-	-	-	-
100 x 1		-	x 4	x 3	-	x 1	-
150 x 2		x 4	-	-	x 2	-	-
200 x 1		-	x 1	-	-	x 1	-
300 -		-	-	x 1	x 1	x 1	x 2

**Armoire 45/56,
ouverture de porte à droite**

	sans serrure	avec serrure
Équipement	606 49 105	606 49 108
Sur socle	606 49 205	606 49 208
Sur roulettes	606 49 305	606 49 308

**Armoire 45/56
ouverture de porte à gauche**

	sans serrure	avec serrure
Équipement	606 49 106	606 49 109
Sur socle	606 49 206	606 49 209
Sur roulettes	606 49 306	606 49 309



Les armoires comportent une tablette inférieure et une tablette réglable, capacité des tablettes : 50 kg.

**Armoire à tiroirs 45/66,
ouverture de porte à droite**

tiroir 1 x 100	sans serrure	avec serrure
Équipement	607 49 108	607 49 110
Sur socle	607 49 208	607 49 210
Sur roulettes	607 49 308	607 49 310

**Armoire à tiroirs 45/66,
ouverture de porte à gauche**

tiroir 1 x 100	sans serrure	avec serrure
Équipement	607 49 109	607 49 111
Sur socle	607 49 209	607 49 211
Sur roulettes	607 49 309	607 49 311



Les armoires comportent une tablette inférieure et une tablette réglable, capacité des tablettes : 50 kg.

Kits de montage pour bloc-tiroirs 45 (le kit de fixation pour bloc-tiroirs doit être choisi en fonction du type de table sur lequel il sera fixé)

Profondeur	600 mm	700 mm	750 mm	800 mm	900 mm
Concept Ergo, réglable par clé Allen / électriquement	DFCE-49	-	DFCE-49	-	DFCE-49
Concept, avec manivelle réglage hauteur	-	-	890 653-49	-	890 653-49
TP / TPH / TPB	-	855 055-49*	-	-	855 055-49*
WB	-	-	-	855 055-49*	-
Treston QuatreX	-	-	855 058-49	-	855 058-49

Ne convient pas à la table Concept à manivelle (profondeur 600 mm).

* Le kit de fixation pour les blocs-tiroirs est inclus dans les modèles standards. Pour les modèles avec plinthe le kit de fixation 855 055-49 est disponible uniquement sur commande.

Pour les blocs-tiroirs lourdement chargés nous recommandons leur installation sur un socle ou sur des roues.

Plinthe fixation bloc 45 pour WB

Description	Code
Nécessaire pour assembler les tiroirs 45 aux tables de travail WB.	855 060-49

Range-crayons

Description	Code
Ajoutez un range-crayons dans le tiroir pour ranger plus efficacement de petits objets. Ne peut être utilisé avec un kit de séparation intérieure.	854 850-49

Support dossiers suspendus taille A4 pour tiroir 45/300

Dimensions intérieures L x P x H mm	Code
327 x 492 x 150	W872245-49



Aménagement intérieur des tiroirs

Kit d'aménagement 1

Modèle	Code
Tiroir 45/100	872 991-49
Tiroir 45/ 150 et 45/200	872 996-49
4 séparateurs horizontaux de 375mm	

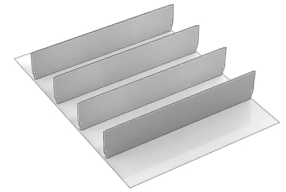

Kit d'aménagement 2

Model	Code
Tiroir 45/100	872 992-49
Tiroir 45/ 150 et 45/200	872 997-49
1 séparateur vertical et 8 plaques intermédiaires de 185 mm	

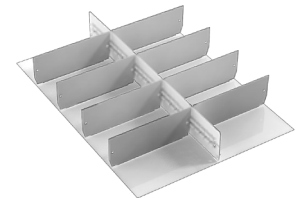

Kit d'aménagement 3

Model	Code
Tiroir 45/100	872 993-49
Tiroir 45/ 150 et 45/200	872 998-49
1 séparateur vertical, 4 plaques intermédiaires 125 mm et 4 plaques intermédiaires de 250 mm	

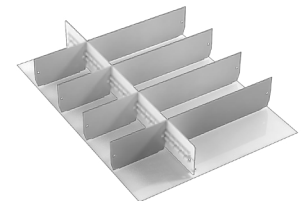

Kit d'aménagement 4

Model	Code
Tiroir 45/100	872 994-49
Tiroir 45/150 et 45/200	872 999-49
2 séparateurs verticaux et 12 plaques intermédiaires de 125 mm	

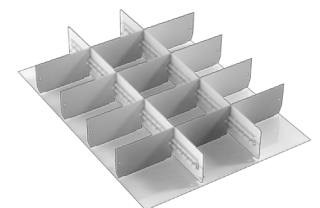

+

Pour des séparateurs additionnels, voir page 215.

Les blocs-tiroirs sur roulettes sont également disponibles en version non ESD (code 41 au lieu de 49)



Bloc-tiroirs 53

Ces blocs-tiroirs industriels permettent d'optimiser le rangement et de conserver vos éléments bien en place. Un système de fermeture sécurisé permet d'ouvrir un seul tiroir à la fois. Verrouillez toujours les blocs-tiroirs avec la clé pendant le transport. Vous avez le choix entre trois hauteurs, et pouvez augmenter la hauteur ou la largeur grâce à différents aménagements en combinaisons des blocs-tiroirs.

Les blocs-tiroirs sur socle servent de pieds pour les établis Workshop et les tiroirs se montent facilement sous une table de travail. Le bloc-tiroirs avec roulettes est équipé d'une poignée de traction et d'un dessus avec tapis en caoutchouc. C'est un excellent choix pour une station de travail mobile. La version avec portes est parfaite pour le rangement d'éléments de grande taille.

Les tiroirs s'ouvrent à 100 % et leur capacité de charge est de 60 kg.

Version dessert : capacité de charge de 300 kg, 2 roulettes fixes, 2 roulettes pivotantes avec freins (Ø 100 mm).

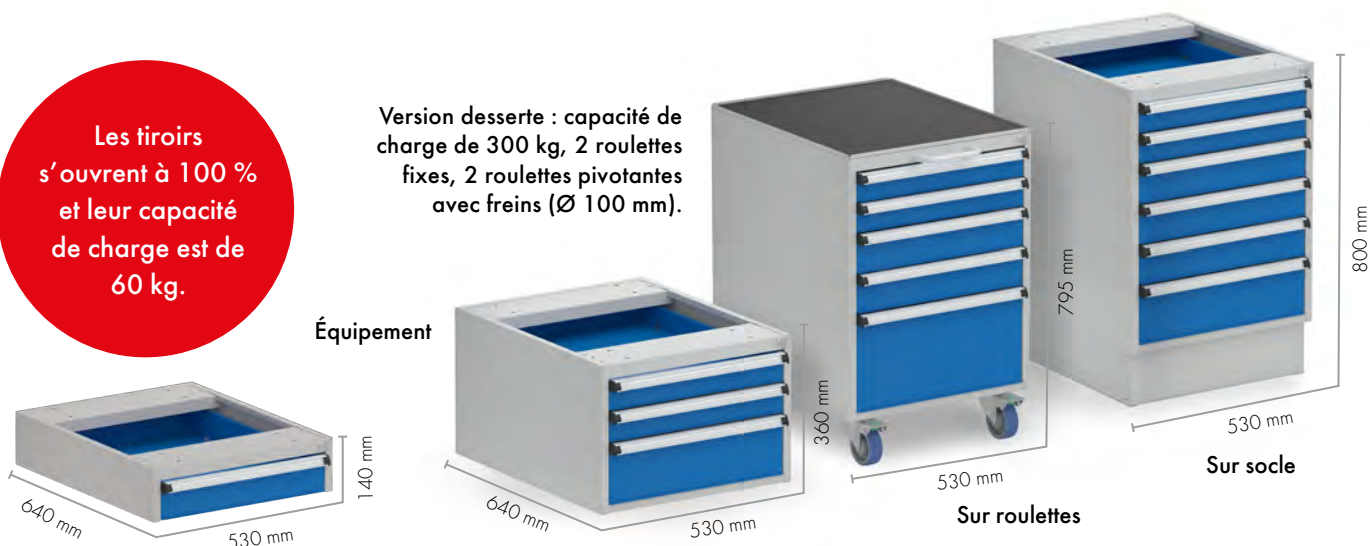

- Choisissez le bloc-tiroirs en fonction de vos besoins : monté sur roulettes, sur socle ou sans socle.
- Sont également disponibles en version ESD avec des tiroirs gris (code 49 et non 07)
- Les tiroirs s'ouvrent à 100 % et leur capacité de charge est de 60 kg.

Dimensions intérieures du tiroir (mm)	
Hauteur extérieure mm	Hauteur intérieure mm
75	60
100	85
150	135
250	235

1. Bloc-tiroirs 53/14-1

Tiroirs	Code Équipement
100 x 1	5314 001-07

2. Bloc-tiroirs 53/36-4

Tiroirs	Code Équipement
75 x 2, 150 x 1	5336 004-07

3. Bloc-tiroirs 53/36-2

Tiroirs	Code Équipement
100 x 3	5336 002-07

4. Bloc-tiroirs 53/66-1

Tiroirs	Code Équipement	Code Sur socle	Code Sur roulettes
75 x 2, 100 x 2, 250 x 1	5366 101-07	5366 201-07	5366 301-07



5. Bloc-tiroirs 53/66-2

Tiroirs	Code Équipement	Code Sur socle	Code Sur roulettes
75 x 2, 100 x 3, 150 x 1	5366 102-07	5366 202-07	5366 302-07

6. Bloc-tiroirs 53/66-4

Tiroirs	Code Équipement	Code Sur socle	Code Sur roulettes
75 x 4, 100 x 3	5366 104-07	5366 204-07	5366 304-07

7. Bloc-tiroirs 53/66-9

Tiroirs	Code Équipement	Code Sur socle	Code Sur roulettes
100 x 3, 150 x 2	5366 109-07	5366 209-07	5366 309-07

8. Bloc-tiroirs 53/66-8

Tiroirs	Code Équipement	Code Sur socle	Code Sur roulettes
100 x 6	5366 108-07	5366 208-07	5366 308-07



Armoire à tiroir 53/66 avec la base est également disponible avec le dessus (726258-49), le tapis en caoutchouc (723124-00) et tapis ESD (726516-49).

Bloc-tiroirs supplémentaires 53

	53/36-1	53/36-3	53/66-6	53/66-7	53/66-10	53/66-12
Équipement	5336 001-07	5336 003-07	5366 106-07	5366 107-07	5366 110-07	5366 112-07
Sur socle	-	-	5366 206-07	5366 207-07	5366 210-07	5366 212-07
Sur roulettes	-	-	5366 306-07	5366 307-07	5366 310-07	5366 312-07
75	4	-	6	8	-	-
100	-	-	-	-	2	-
150	-	2	1	-	1	4
250	-	-	-	-	1	-



Plus bloc-tiroirs sur notre site web

Veuillez visiter le site web de Treston pour découvrir les modèles supplémentaires de bloc-tiroirs 53:
treston.fr/tiroirs/bloc-tiroirs-53

Bloc-tiroirs 53/66-13 et 53/66-14 avec porte

	Code ouverture droite	Code ouverture gauche
Standard	5366 113-07	5366 114-07
Sur socle	5366 213-07	5366 214-07
Sur roulettes	5366 313-07	5366 314-07

Les armoires disposent d'une tablette inférieure et une étagère réglable en hauteur.



Ouverture droite



Ouverture gauche

Aménagement intérieur des tiroirs

Kit d'aménagement 1

Modèle	Code
53/100	873 001-49
53/150&250	873 006-49

3 séparateurs verticaux et 12 plaques intermédiaires (9 x 100, 3 x 150).

Kit d'aménagement 2

Modèle	Code
53/100	873 002-49
53/150&250	873 007-49

2 séparateurs verticaux, 9 plaques intermédiaires (9 x 150).

Kit d'aménagement 3

Modèle	Code
53/100	873 003-49
53/150&250	873 008-49

1 séparateur vertical et 5 plaques intermédiaires (3 x 150, 2 x 300).

Compartiments à outils, 33, 45 et 70 mm de large

Modèle	Code
Tiroir 53/75	834 122-00

4 x 33 mm, 3 x 45 mm, 2 x 70 mm

Bacs amovibles

Modèle	Code
Tiroir 53/75&100	851 866-00

21 bacs amovibles (149 x 85 x 48 mm) avec séparateurs.

Tapis en caoutchouc pour fond de tiroir

Modèle	Code
Tapis en caoutchouc 53	852 717-00

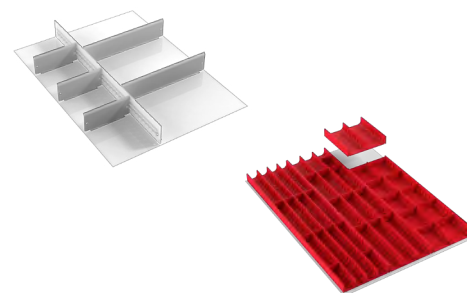
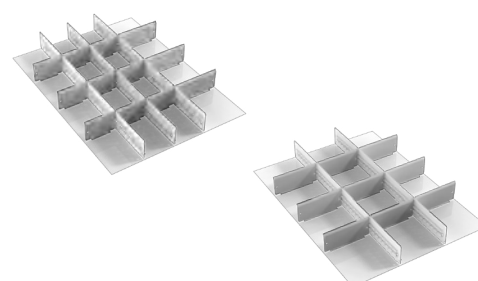

Un exemple d'aménagement intérieur vous est présenté sur la photo.



Pour des séparateurs supplémentaires, voir page 215.

Combinaisons de blocs-tiroirs 53

Il est possible d'associer deux bâtis de blocs-tiroirs 53 à l'aide d'un TWIN set (combinaison 5). La plaque intermédiaire peut servir à empiler deux blocs-tiroirs (combinaisons 1-4).

Combinaison 1, Code C53001-07

Inclut	Code
53/66-1	5366 301-07
53/36-4	5336 004-07
Plaque intermédiaire	854 109-49

Combinaison 2, Code C53002-07

Inclut	Code
53/66-13	5366 313-07
53/36-4	5336 004-07
Plaque intermédiaire	854 109-49

Combinaison 3, Code C53003-07

Inclut	Code
53/66-1	5366 201-07
53/36-4	5336 004-07
Plaque intermédiaire	854 109-49

Combinaison 4, Code C53004-07

Inclut	Code
53/66-13	5366 213-07
53/36-4	5336 004-07
Plaque intermédiaire	854 109-49

Combinaison 5, Code C53005-07

Inclut	Dim. mm	Code
53/66-13		5366 113-07
53/66-1		5366 101-07
Twin set		854 108-41
Plateau	1200 x 750 x 40	110 995-79

TWIN set

Nom	Dim. mm	Code
Twin set		854 108-41
Plateau	1200 x 750 x 40	110 995-79

Le TWIN set comporte également quatre roulettes pivotantes Ø100 mm, dont deux avec freins et des plaques pour fixer ensemble deux ossatures. Le plateau n'est pas compris dans le set.



A savoir ! Les combinaisons 1 à 5 sont équipées de serrures sérialisées. Pour les autres combinaisons, la sérialisation peut être commandée.

Veillez toujours à verrouiller le bloc-tiroirs pour le déplacer !

Armoires à tiroirs 70, 90 et 130

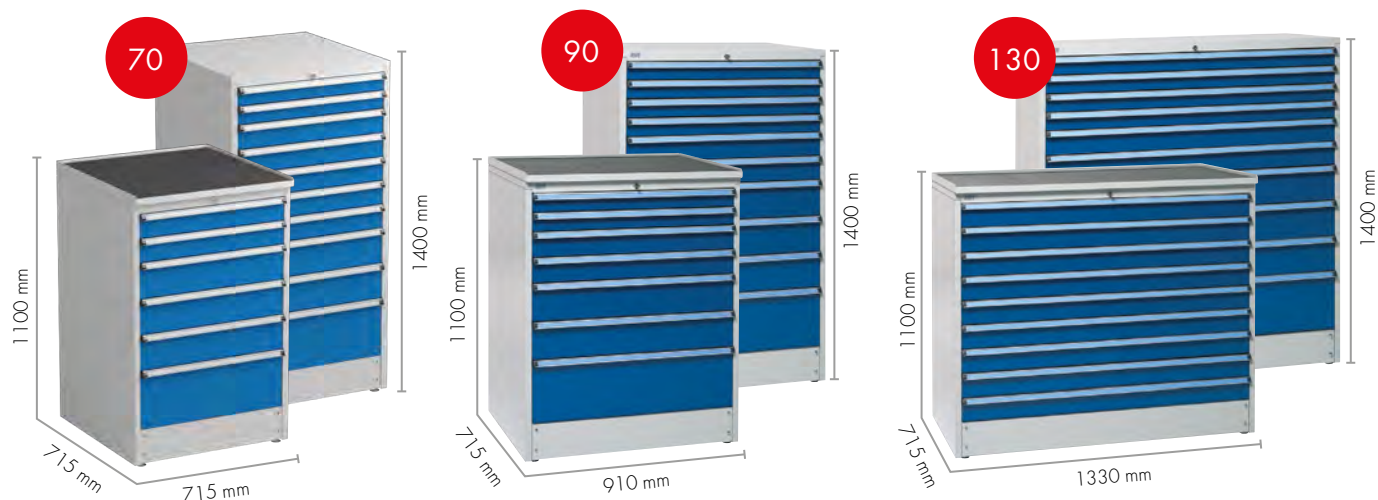

Vous pouvez ranger une quantité impressionnante d'objets dans ces armoires à tiroirs. Choisissez celle qui correspond le mieux à vos besoins parmi deux hauteurs : 110 et 140 cm. L'armoire de 110 cm de haut comprend un plateau qui est doublé, ce qui en fait un plan de travail doté d'un tapis en caoutchouc.

Dès qu'un tiroir est ouvert, le système de verrouillage interdit l'ouverture de tout autre tiroir. Ces armoires à tiroirs peuvent être déplacées à l'aide d'un transpalette ou d'un chariot élévateur une fois le panneau avant du socle retiré. Grande qualité de fabrication !

Armoires à tiroirs 70, 90 et 130 sont également disponibles en gris (code 41 au lieu de 07, par exemple, 613 41 004).

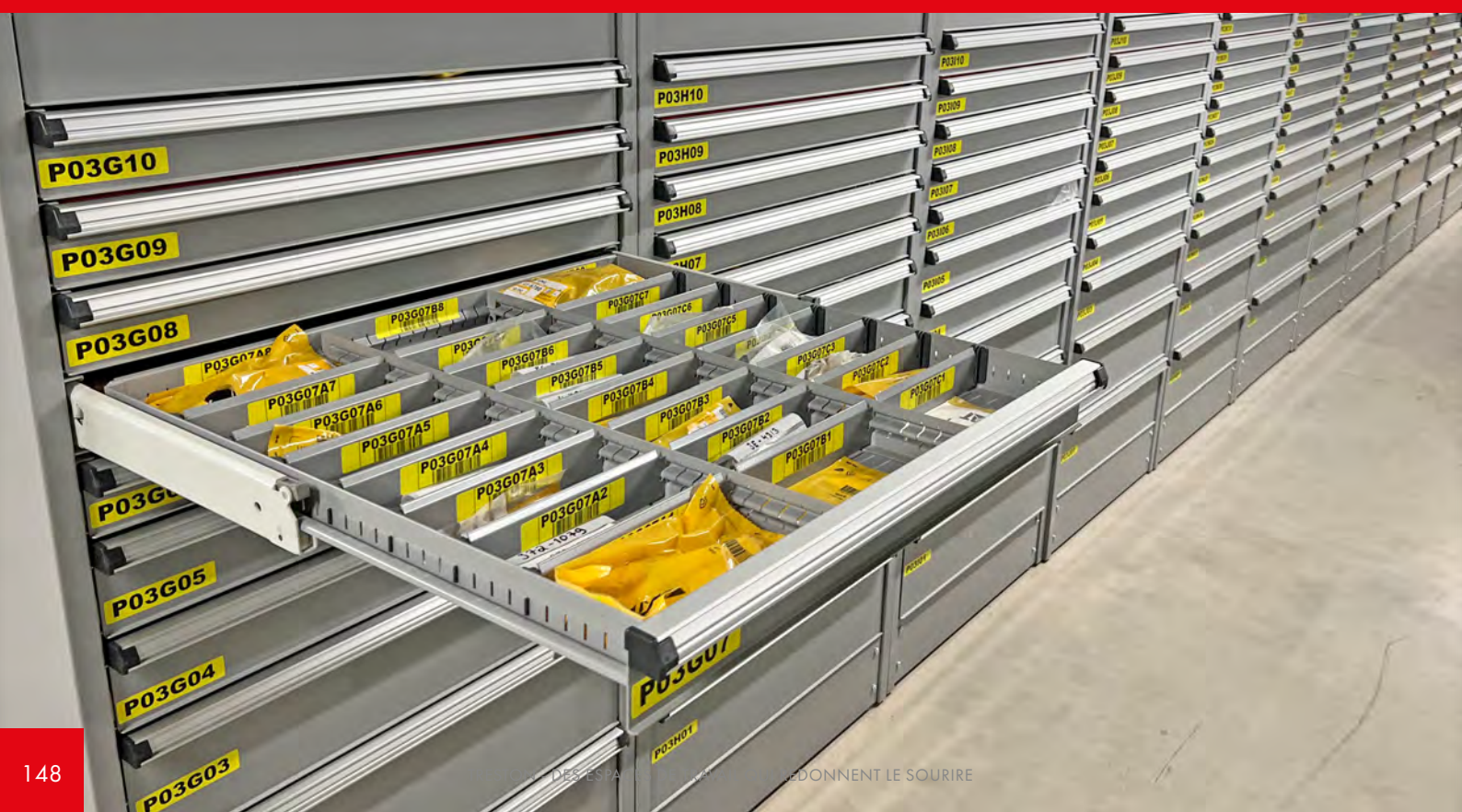



Tous les tiroirs sont à ouverture totale et peuvent aussi être disponibles avec une capacité de charge de 200 kg.

Les armoires à tiroirs 70, 90 et 130 ont été modifiées. Tous les tiroirs s'ouvrent à 100 %. Le tiroir standard a une capacité de charge de 75 kg mais toutes les armoires peuvent être équipées de tiroirs avec une **capacité de charge de 200 kg**.

Les armoires à tiroirs avec une capacité de 200 kg par tiroir sont identifiées par un code se terminant par un H (exemple 613 07 001 H).

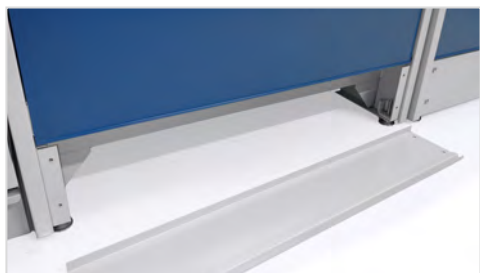

Les armoires à tiroirs 70, 90 et 130 peuvent être déplacées à l'aide d'un transpalette ou d'un chariot élévateur une fois le panneau avant du socle retiré.



Les grandes armoires à tiroirs 70, 90 et 130 sont dotées de patins de réglage, permettant de les mettre à niveau sur les surfaces irrégulières.

Armoires à tiroirs 70

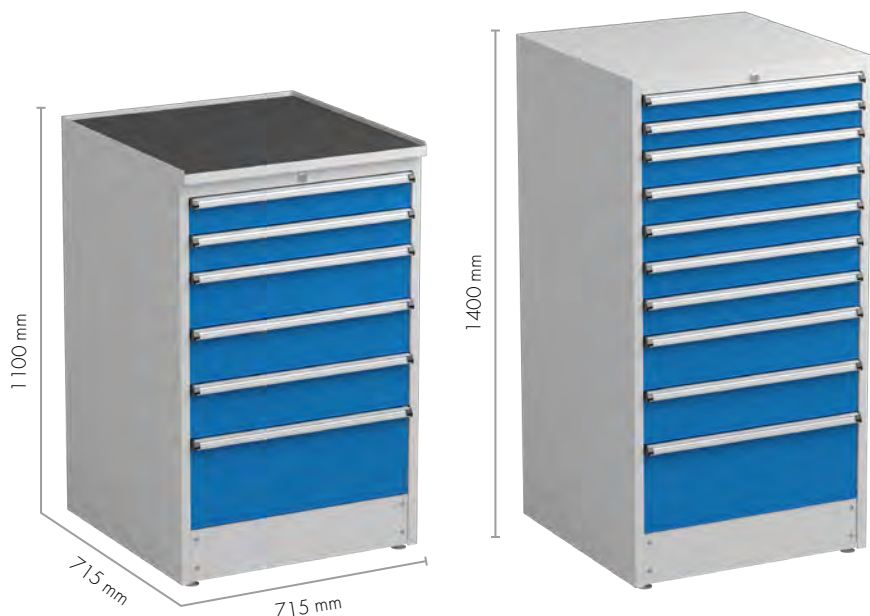

Les tiroirs s'ouvrent à 100 % et leur capacité de charge est de 75 kg ou 200 kg.

Dimensions intérieures du tiroir (mm)	
Largeur 612	Profondeur 612
Hauteur extérieure mm	Hauteur intérieure mm
75	49
100	74
150	124
250	224

1. Armoire à tiroirs 70/110-4

Tiroirs	Code 75 kg	Code 200 kg
75 x 2, 100 x 2, 150 x 2, 250 x 1	613 07 004	613 07 004 H

2. Armoire à tiroirs 70/110-4 (grise)

Tiroirs	Code 75 kg	Code 200 kg
75 x 2, 100 x 2, 150 x 2, 250 x 1	613 41 004	613 41 004 H

3. Armoire à tiroirs 70/110-12

Tiroirs	Code 75 kg	Code 200 kg
75 x 2, 100 x 6, 150 x 1	613 07 012	613 07 012 H

4. Armoire à tiroirs 70/110-45

Tiroirs	Code 75 kg	Code 200 kg
100 x 4, 250 x 2	613 07 045	613 07 045 H

5. Armoire à tiroirs 70/140-1

Tiroirs	Code 75 kg	Code 200 kg
75 x 2, 100 x 5, 150 x 2, 250 x 1	616 07 001	616 07 001 H

6. Armoire à tiroirs 70/140-3

Tiroirs	Code 75 kg	Code 200 kg
100 x 4, 150 x 2, 250 x 2	616 07 003	616 07 003 H



7. Armoire à tiroirs 70/140-4

Tiroirs	Code 75 kg	Code 200 kg
75 x 4, 100 x 2, 150 x 3, 250 x 1	616 07 004	616 07 004 H

8. Armoire à tiroirs 70/140-19

Tiroirs	Code 75 kg	Code 200 kg
75 x 16	616 07 019	616 07 019 H

9. Armoire à tiroirs 70/140-23

Tiroirs	Code 75 kg	Code 200 kg
100 x 8, 150 x 1, 250 x 1	616 07 023	616 07 023 H

10. Armoire à tiroirs 70/140-31

Tiroirs	Code 75 kg	Code 200 kg
100 x 9, 150 x 2	616 07 031	616 07 031 H



Bloc-tiroirs supplémentaires 70/110

	70/110-1	70/110-2	70/110-3	70/110-13	70/110-20	70/110-21	70/110-32	70/110-33
Code (75 kg)	613 07 001	613 07 002	613 07 003	613 07 013	613 07 020	613 07 021	613 07 032	613 07 033
Code (200 kg)	613 07 001 H	613 07 002 H	613 07 003 H	613 07 013 H	613 07 020 H	613 07 021 H	613 07 032 H	613 07 033 H
75	-	x 2	-	-	x 8	-	x 12	-
100	x 2	x 3	x 9	x 6	x 3	-	-	x 1
150	x 3	x 3	-	x 2	-	x 1	-	x 2
250	x 1	-	-	-	-	x 3	-	x 2

Bloc-tiroirs supplémentaires 70/140

	70/140-2	70/140-14	70/140-20	70/140-24	70/140-26	70/140-28	70/140-36	70/140-37
Code (75 kg)	616 07 002	616 07 014	616 07 020	616 07 024	616 07 026	616 07 028	616 07 036	616 07 037
Code (200 kg)	616 07 002 H	616 07 014 H	616 07 020 H	616 07 024 H	616 07 026 H	616 07 028 H	616 07 036 H	616 07 037 H
75	x 2	-	-	-	x 10	x 6	x 6	x 2
100	x 6	x 6	x 3	x 12	x 3	x 3	x 2	-
150	x 3	x 4	x 6	-	x 1	x 3	x 2	x 2
250	-	-	-	-	-	-	x 1	x 3



Plus bloc-tiroirs sur notre site web

Veuillez visiter le site web de Treston pour découvrir les modèles supplémentaires de bloc-tiroirs 70:
treston.fr/tiroirs-industriel/armoires-tiroirs-70

Aménagement intérieur des tiroirs

Compartiments à outils, 33 et 45 mm de large

Modèle	Code
Tiroir 70/50	837 911-00
Tiroir 70/75	837 911-00

8 x 33 mm, 6 x 45 mm

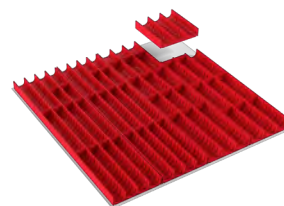

Compartiments à outils, 45 et 70 mm de large

Modèle	Code
Tiroir 70/50	837 938-00
Tiroir 70/75	837 938-00

6 x 45 mm, 4 x 70 mm

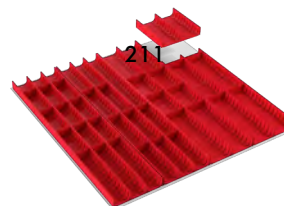

Bacs amovibles

Modèle	Code
Tiroir 70/75	851 867-00

28 bacs amovibles (149 x 85 x 48 mm) avec séparateurs.

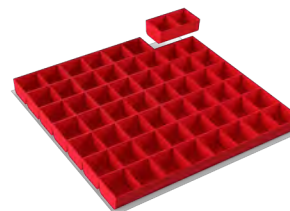

Kit d'aménagement 1

Modèle	Code
70/75	873 011-49
70/100	873 021-49
70/150 & 250	873 031-49

5 séparateurs verticaux, 18 plaques intermédiaires (18 x 100).

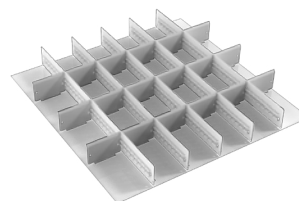

Kit d'aménagement 2

Modèle	Code
70/75	873 012-49
70/100	873 022-49
70/150 & 250	873 032-49

3 séparateurs verticaux, 12 plaques intermédiaires (12 x 150).

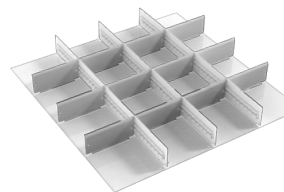

Kit d'aménagement 3

Modèle	Code
70/75	873 013-49
70/100	873 023-49
70/150 & 250	873 033-49

1 séparateur vertical, 4 plaques intermédiaires (4 x 300).

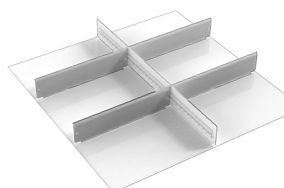

Un exemple d'aménagement intérieur vous est présenté sur la photo.

Kit d'aménagement 4

Modèle	Code
70/75	873 014-49
70/100	873 024-49
70/150 & 250	873 034-49

4 séparateurs verticaux, 15 plaques intermédiaires (9 x 100, 6 x 150).

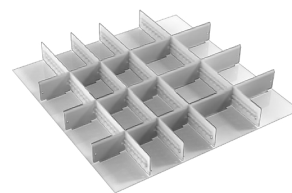
**Kit d'aménagement 5**

Modèle	Code
70/75	873 015-49
70/100	873 025-49
70/150 & 250	873 035-49

2 séparateurs verticaux et 8 plaques intermédiaires (9 x 100, 2 x 300).

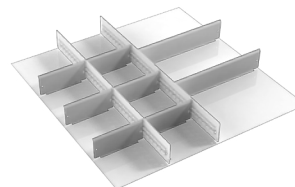
**Kit d'aménagement 6**

Modèle	Code
70/75	873 016-49
70/100	873 026-49
70/150 & 250	873 036-49

3 séparateurs verticaux, 11 plaques intermédiaires (9 x 100, 2 x 300).

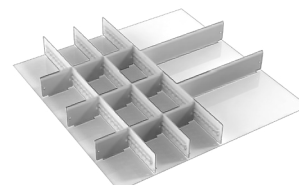
**Tapis en caoutchouc pour fond de tiroir**

Modèle	Code
Tapis en caoutchouc 70	852 718-00



+

Pour des séparateurs additionnels, voir page 215.

Armoires à tiroirs 90



Les tiroirs s'ouvrent à 100 % et leur capacité de charge est de 75 kg ou 200 kg.

Dimensions intérieures du tiroir (mm)	
Largeur 810	Profondeur 612
Hauteur extérieure mm	Hauteur intérieure mm
75	49
100	74
150	124
250	224

1. Armoire à tiroirs 90/110-4

Tiroirs	Code	Code
	75 kg	200 kg
75 x 2, 100 x 2, 150 x 2, 250 x 1	614 07 004	614 07 004 H

2. Armoire à tiroirs 90/110-4 (grise)

Tiroirs	Code	Code
	75 kg	200 kg
75 x 2, 100 x 2, 150 x 2, 250 x 1	614 41 004	614 41 004 H



3. Armoire à tiroirs 90/110-2

Tiroirs	Code	Code
	75 kg	200 kg
75 x 2, 100 x 3, 150 x 3	614 07 002	614 07 002 H

4. Armoire à tiroirs 90/110-13

Tiroirs	Code	Code
	75 kg	200 kg
100 x 6, 150 x 2	614 07 013	614 07 013 H



5. Armoire à tiroirs 90/110-33

Tiroirs	Code	Code
	75 kg	200 kg
100 x 1, 150 x 2, 250 x 2	614 07 033	614 07 033 H

6. Armoire à tiroirs 90/110-34

Tiroirs	Code	Code
	75 kg	200 kg
150 x 6	614 07 034	614 07 034 H



7. Armoire à tiroirs 90/140-1

Tiroirs	Code 75 kg	Code 200 kg
75 x 2, 100 x 5, 150 x 2, 250 x 1	617 07 001	617 07 001 H

8. Armoire à tiroirs 90/140-3

Tiroirs	Code 75 kg	Code 200 kg
100 x 4, 150 x 2, 250 x 2	617 07 003	617 07 003 H

9. Armoire à tiroirs 90/140-4

Tiroirs	Code 75 kg	Code 200 kg
75 x 4, 100 x 2, 150 x 3, 250 x 1	617 07 004	617 07 004 H

10. Armoire à tiroirs 90/140-19

Tiroirs	Code 75 kg	Code 200 kg
75 x 16	617 07 019	617 07 019 H

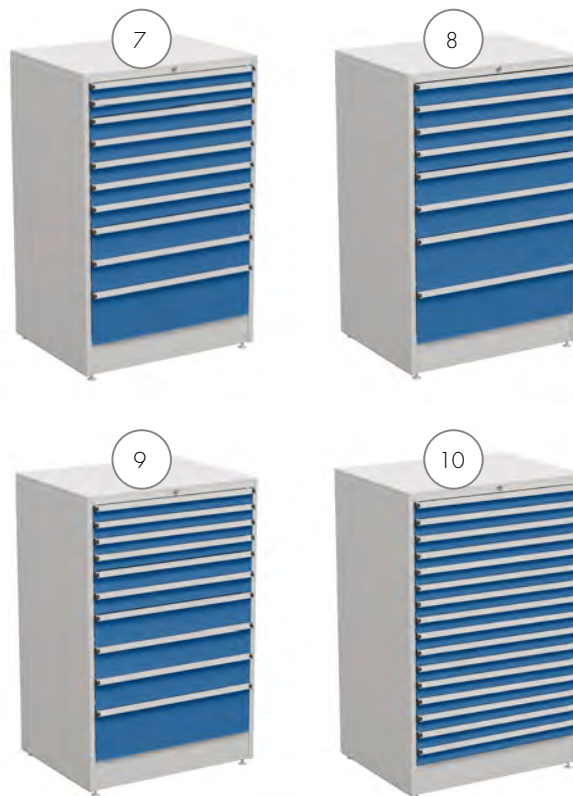

Bloc-tiroirs supplémentaires 90/110

	90/110-1	90/110-3	90/110-20	90/110-21	90/110-43	90/110-44	90/110-45	90/110-46
Code (75 kg)	614 07 001	614 07 003	614 07 020	614 07 021	614 07 043	614 07 044	614 07 045	614 07 046
Code (200 kg)	614 07 001 H	614 07 003 H	614 07 020 H	614 07 021 H	614 07 043 H	614 07 044 H	614 07 045 H	614 07 046 H
75	-	-	x 8	-	x 2	-	-	x 8
100	x 2	x 9	x 3	-	-	x 3	x 4	-
150	x 3	-	-	x 1	-	x 4	-	x 2
250	x 1	-	-	x 3	x 3	-	x 2	-

Bloc-tiroirs supplémentaires 90/140

	90/140-2	90/140-14	90/140-23	90/140-24	90/140-26	90/140-28	90/140-31	90/140-34
Code (75 kg)	617 07 002	617 07 014	617 07 023	617 07 024	617 07 026	617 07 028	617 07 031	617 07 034
Code (200 kg)	617 07 002 H	617 07 014 H	617 07 023 H	617 07 024 H	617 07 026 H	617 07 028 H	617 07 031 H	617 07 034 H
75	x 2	-	-	-	x 10	x 6	-	-
100	x 6	x 6	x 8	x 12	x 3	x 3	x 9	-
150	x 3	x 4	x 1	-	x 1	x 3	x 2	x 8
250	-	-	x 1	-	-	-	-	-



Plus bloc-tiroirs sur notre site web

Veuillez visiter le site web de Treston pour découvrir les modèles supplémentaires de bloc-tiroirs 90:
treston.fr/tiroirs/armoires-tiroirs-90

Aménagement intérieur des tiroirs

Compartiments à outils, 33 et 45 mm de large

Modèle	Code
Tiroir 90/75	837 913-00

8 x 33 mm, 9 x 45 mm

Les compartiments à outils laissent un espace libre de 50 mm sur le côté du tiroir équipé.

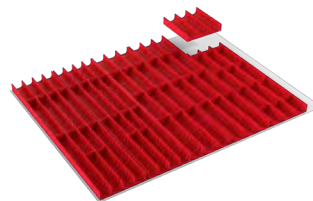

Compartiments à outils, 45 et 70 mm de large

Modèle	Code
Tiroir 90/75	837 914-00

9 x 45 mm, 4 x 70 mm

Les compartiments à outils laissent un espace libre de 50 mm sur le côté du tiroir équipé.

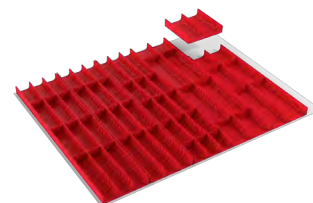

Bacs amovibles

Modèle	Code
Tiroir 90/75	851 870-00

35 bacs amovibles (149 x 85 x 48 mm) avec séparateurs.

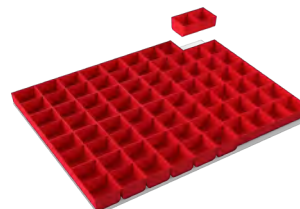

Kit d'aménagement 1

Modèle	Code
90/75	873 041-49
90/100	873 051-49
90/150 & 250	873 061-49

7 séparateurs verticaux, 24 plaques intermédiaires (24 x 100)

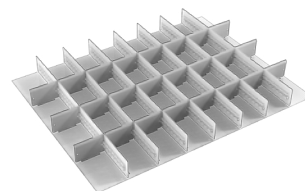

Kit d'aménagement 2

Modèle	Code
90/75	873 042-49
90/100	873 052-49
90/150 & 250	873 062-49

6 séparateur verticaux, 21 plaques intermédiaires (15 x 100, 6 x 150)

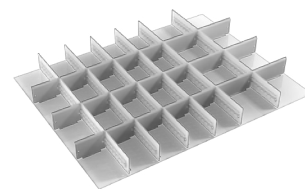

Kit d'aménagement 3

Modèle	Code
90/75	873 043-49
90/100	873 053-49
90/150 & 250	873 063-49

5 séparateurs verticaux, 17 plaques intermédiaires (15 x 100, 2 x 300)

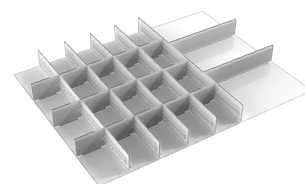

Kit d'aménagement 4

Modèle	Code
90/75	873 044-49
90/100	873 054-49
90/150 & 250	873 064-49

4 séparateurs verticaux, 14 plaques intermédiaires (6 x 100, 6 x 150, 2 x 300)

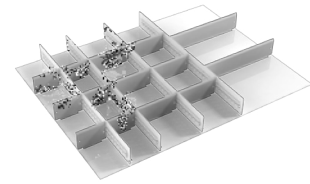
**Kit d'aménagement 5**

Modèle	Code
90/75	873 045-49
90/100	873 055-49
90/150 & 250	873 065-49

3 séparateurs verticaux, 10 plaques intermédiaires (6 x 100, 4 x 300)

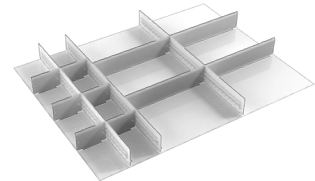
**Kit d'aménagement 6**

Modèle	Code
90/75	873 046-49
90/100	873 056-49
90/150 & 250	873 066-49

5 séparateurs verticaux, 18 plaques intermédiaires (6 x 100, 12 x 150)

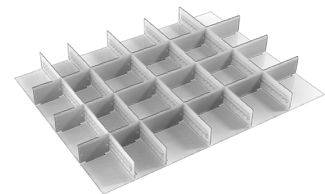
**Kit d'aménagement 7**

Modèle	Code
90/75	873 047-49
90/100	873 057-49
90/150 & 250	873 067-49

4 séparateurs horizontaux (4 x 800)

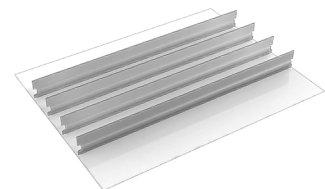
**Tapis en caoutchouc pour fond de tiroir**

Modèle	Code
Tapis caoutchouc 90	854 080-00



Pour des séparateurs additionnels, voir page 215.

Armoires à tiroirs 130

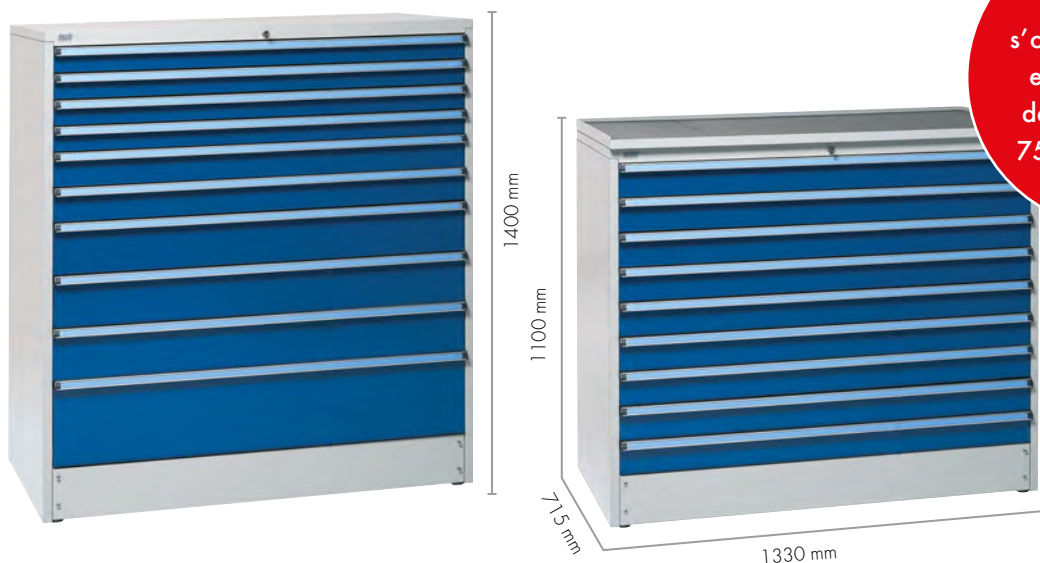

Les tiroirs s'ouvrent à 100 % et leur capacité de charge est de 75 kg ou 200 kg.

Dimensions intérieures du tiroir (mm)	
Largeur 1226	Profondeur 612
Hauteur extérieure mm	Hauteur intérieure mm
75	49
100	74
150	124
250	224

1. Armoire à tiroirs 130/110-1

Tiroirs	Code	Code
	75 kg	200 kg
100 x 2, 150 x 3, 250 x 1	615 07 001	615 07 001 H



2. Armoire à tiroirs 130/110-3

Tiroirs	Code	Code
	75 kg	200 kg
100 x 9	615 07 003	615 07 003 H

3. Armoire à tiroirs 130/110-4

Tiroirs	Code	Code
	75 kg	200 kg
75 x 2, 100 x 2, 150 x 2, 250 x 1	615 07 004	615 07 004 H



4. Armoire à tiroirs 130/110-4 (grise)

Tiroirs	Code	Code
	75 kg	200 kg
75 x 2, 100 x 2, 150 x 2, 250 x 1	615 41 004	615 41 004 H

5. Armoire à tiroirs 130/110-34

Tiroirs	Code	Code
	75 kg	200 kg
150 x 6	615 07 034	615 07 034 H



6. Armoire à tiroirs 130/140-1

Tiroirs	Code	Code
	75 kg	200 kg
75 x 2, 100 x 5, 150 x 2, 250 x 1	618 07 001	618 07 001 H

7. Armoire à tiroirs 130/140-19

Tiroirs	Code	Code
	75 kg	200 kg
75 x 16	618 07 019	618 07 019 H

8. Armoire à tiroirs 130/140-31

Tiroirs	Code	Code
	75 kg	200 kg
100 x 9, 150 x 2	618 07 031	618 07 031 H

9. Armoire à tiroirs 130/140-34

Tiroirs	Code	Code
	75 kg	200 kg
150 x 8	618 07 034	618 07 034 H

10. Armoire à tiroirs 130/140-42

Tiroirs	Code	Code
	75 kg	200 kg
100 x 1, 150 x 4, 250 x 2	618 07 042	618 07 042 H

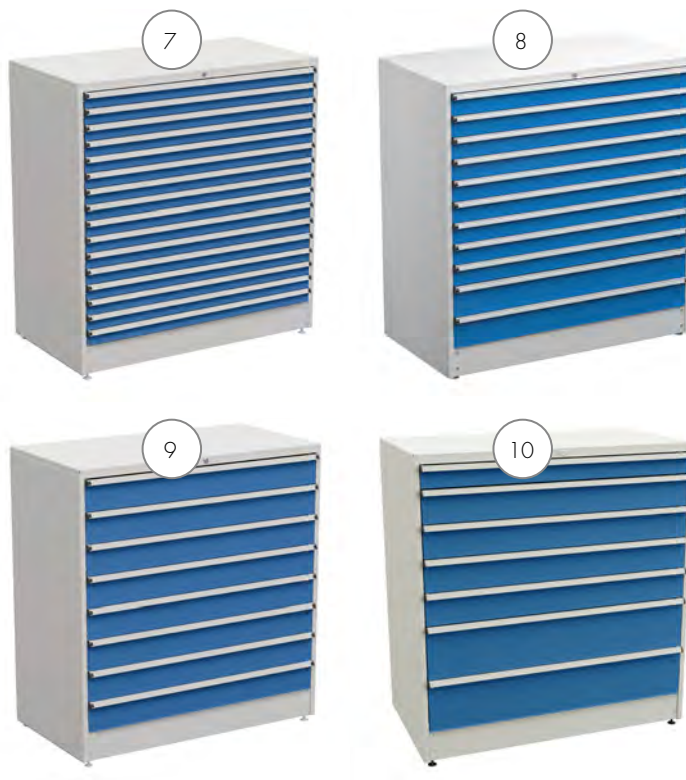

Bloc-tiroirs supplémentaires 130/110

	130/110-2	130/110-13	130/110-20	130/110-21	130/110-33	130/110-43	130/110-44	130/110-45
Code (75 kg)	615 07 002	615 07 013	615 07 020	615 07 021	615 07 033	615 07 043	615 07 044	615 07 045
Code (200 kg)	615 07 002 H	615 07 013 H	615 07 020 H	615 07 021 H	615 07 033 H	615 07 043 H	615 07 044 H	615 07 045 H
75	x 2	-	x 8	-	-	x 2	-	-
100	x 3	x 6	x 3	-	x 1	-	x 3	x 4
150	x 3	x 2	-	x 1	x 2	-	x 4	-
250	-	-	-	x 3	x 2	x 3	-	x 2

Bloc-tiroirs supplémentaires 130/140

	130/140-2	130/140-3	130/140-4	130/140-23	130/140-24	130/140-26	130/140-28	130/140-35
Code (75 kg)	618 07 002	618 07 003	618 07 004	618 07 023	618 07 024	618 07 026	618 07 028	618 07 035
Code (200 kg)	618 07 002 H	618 07 003 H	618 07 004 H	618 07 023 H	618 07 024 H	618 07 026 H	618 07 028 H	618 07 035 H
75	x 2	-	x 4	-	-	x 10	x 6	x 8
100	x 6	x 4	x 2	x 8	x 12	x 3	x 3	x 6
150	x 3	x 2	x 3	x 1	-	x 1	x 3	-
250	-	x 2	x 1	x 1	-	-	-	-



Plus bloc-tiroirs sur notre site web

Veuillez visiter le site web de Treston pour découvrir les modèles supplémentaires de bloc-tiroirs 130: treston.fr/tiroirs/armoires-tiroirs-130

Aménagement intérieur des tiroirs

Kit d'aménagement 1

Modèle	Code
130/75	873 071-49
130/100	873 081-49
130/150 & 250	873 091-49

11 séparateurs verticaux, 36 plaques intermédiaires (36 x 100)

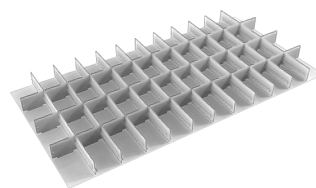

Kit d'aménagement 2

Modèle	Code
130/75	873 072-49
130/100	873 082-49
130/150 & 250	873 092-49

9 séparateurs horizontaux, 30 plaques intermédiaires (18 x 100, 12 x 150)

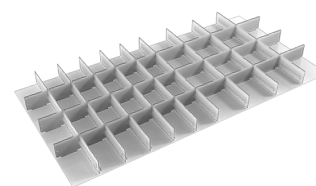

Kit d'aménagement 3

Modèle	Code
130/75	873 073-49
130/100	873 083-49
130/150 & 250	873 093-49

7 séparateurs horizontaux, 22 plaques intermédiaires (18 x 100, 4 x 300)

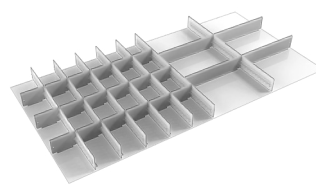

Kit d'aménagement 4

Modèle	Code
130/75	873 074-49
130/100	873 084-49
130/150 & 250	873 094-49

7 séparateurs horizontaux, 22 plaques intermédiaires (18 x 100, 4 x 300)

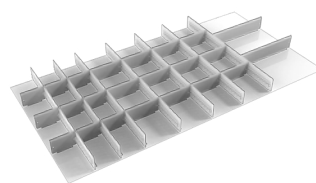

Kit d'aménagement 5

Modèle	Code
130/75	873 075-49
130/100	873 085-49
130/150 & 250	873 095-49

7 séparateurs verticaux, 23 plaques intermédiaires (9 x 100, 12 x 150, 2 x 300)

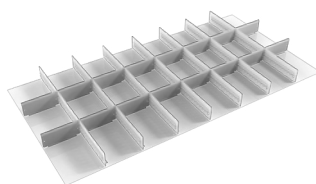

Kit d'aménagement 6

Modèle	Code
130/75	873 076-49
130/100	873 086-49
130/150 & 250	873 096-49

5 séparateurs verticaux, 16 plaques intermédiaires (12 x 150, 4 x 300)

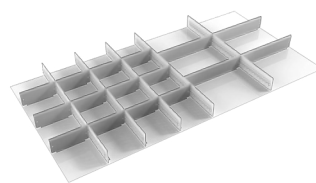

* Un exemple d'aménagement intérieur vous est présenté sur la photo.

Kit d'aménagement 7

Modèle	Code
130/75	873 077-49
130/100	873 087-49
130/150 & 250	873 097-49

3 séparateurs verticaux, 12 plaques intermédiaires (12 x 300)

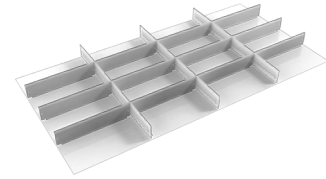
**Kit d'aménagement 8**

Modèle	Code
130/75	873 078-49
130/100	873 088-49
130/150 & 250	873 098-49

4 séparateurs horizontaux (4 x 1200)

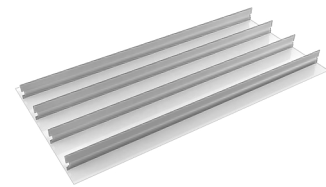
**Compartiments à outils, 45 et 70 mm de large**

Modèle	Code
Tiroir 130/75	837 939-00

16 x 33 mm, 12 x 45 mm

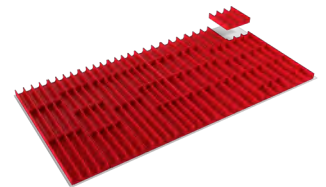
**Compartiments à outils, 33 et 45 mm de large**

Modèle	Code
Tiroir 130/75	837 912-00

12 x 45 mm, 8 x 70 mm

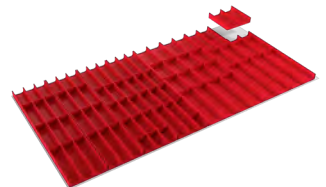
**Bacs amovibles**

Modèle	Code
Tiroir 130/75	851 872-00

56 bacs amovibles (149 x 85 x 48 mm) avec séparateurs.

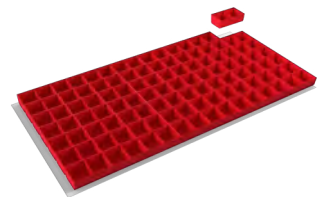
**Tapis en caoutchouc pour fond de tiroir**

Modèle	Code
Tapis en caoutchouc 130	854 082-00



Pour des séparateurs additionnels, voir page 215.



7. Systèmes de stockage

853234-51

420 pcs
Pack 800 - 40 (800)
PCS 1

Rayonnages et armoires



Les options de rayonnage, de tablette et d'armoire modulaires contribuent à créer un rangement efficace et fonctionnel pour les environnements industriels et techniques, optimisant le rythme de travail et la sécurité. La large gamme d'accessoires permet de personnaliser la solution de rangement.

Les armoires permettent de conserver les articles en bon état

Dans une armoire verrouillable, les outils, dispositifs et petits articles de valeur peuvent être conservés à la place qui leur est attribuée, protégés de la saleté et de la poussière. Les systèmes de verrouillage proposés sont une serrure traditionnelle à clef, serrure 2 points et poignée fil, ainsi qu'une poignée tournante intégrée verrouillable munie seulement d'une clef pour condamner l'armoire.

Pour les armoires et armoires à rayonnage industrielles, la capacité de charge maximale des tablettes est toujours de 150 kg et l'extrémité des pieds réglables permet aux armoires de reposer fermement sur les surfaces irrégulières. Ces armoires sont toujours livrées montées. Les armoires construites sur une base de rayonnages industriels et les systèmes de rayonnage renforcé sont livrées non montées. Tous les modèles d'armoire peuvent également être équipés de la protection antistatique.

Le rayonnage modulaire grandit et se modifie selon les besoins

Le rayonnage industriel de Treston repose sur des modules de base, des extensions, des portes, des panneaux perforés et d'autres accessoires qui peuvent être ajoutés et combinés pour créer des solutions efficaces et complètes afin de répondre aux différents besoins de rangement. Les armoires sur base rayonnage sont toujours montées sur pieds réglables et peuvent servir d'unités de rangement individuelles.

Le rayonnage pour charges lourdes robuste de Treston est conçu spécifiquement pour les environnements nécessitant des rayonnages suffisamment solides pour résister à une utilisation en charge importante. Le rayonnage pour charges lourdes offre un rangement polyvalent complet. Un rayonnage peut être créé en fonction des besoins de la personne qui utilise les modules de base. La capacité de charge maximale d'une seule tablette est de 400 kg, ce qui signifie que quasiment tout type d'objet peut être placé sur la tablette sans qu'elle ne cède sous la charge.



**Armoires d'atelier,
page 165**

Parfait pour le stockage de base. Les portes sont équipés d'une poignée tournante intégrée avec serrure (2 clés). L'armoire à étagères est livrée entièrement assemblée.



**Armoires industrielles,
page 168**

Des armoires de rangement robustes offrent un espace de rangement pour les environnements techniques et industriels. Une large gamme d'accessoires permet de personnaliser.



**Armoire pour équipement de
protection individuelle
et armoire informatique,
page 171**

Les armoires protègent les équipements contre la poussière et la saleté, même dans les conditions les plus exigeantes.



**Système de rayonnage léger,
page 172**

Un rayonnage polyvalent qui répond à quasiment tous les besoins de rangement. Une fois monté, il permet de répondre aux besoins individuels grâce à la combinaison de tablettes et d'armoires et à l'ajout d'accessoires au besoin.



**Le rayonnage renforcé,
page 175**

Un rayonnage qui reste stable dans les conditions les plus difficiles. Convient particulièrement au rangement d'objets et d'éléments grands et lourds. Un rayonnage peut être créé à partir d'armoires, de tiroirs et de tablettes et ses côtés peuvent être ouverts ou pleins.

Armoires d'atelier



600 kg
150 kg/étagère

Parfait pour le stockage de base. Quatre étagères sont incluses ; des étagères supplémentaires individuelles, avec des supports, sont également disponibles. L'armoire à étagères est livrée entièrement assemblée (cadre) et les pieds réglables rendent l'armoire robuste sur une surface inégale. Les portes sont équipés d'une poignée tournante intégrée avec serrure (2 clés).

Les armoires d'atelier sont peintes en peinture poudre epoxy gris clair RAL 7035 pour le bâti et les étagères et Bleu RAL 5007 pour les portes.

Armoires d'atelier comprend 2 étagères

Dim L x P x H mm	Charge max. kg	Code portes bleues	Code ESD portes grises
1030 x 430 x 1040	300	SC10040100-07	SC10040100-49
1030 x 530 x 1040	300	SC10050100-07	SC10050100-49

Pour les étagères et tiroirs supplémentaires voir en page 167.



Armoires d'atelier comprend 4 étagères

Dim L x P x H mm	Charge max. kg	Code portes bleues	Code ESD portes grises
1030 x 430 x 2010	600	SC10040200-07	SC10040200-49
1030 x 530 x 2010	600	SC10050200-07	SC10050200-49
1030 x 630 x 2010	600	SC10060200-07	SC10060200-49

Pour les étagères et tiroirs supplémentaires voir en page 167.



Armoires d'atelier avec des portes en plexiglas

Dim L x P x H mm	Charge max. kg	Code portes bleues	Code portes grises
1030 x 430 x 2010	600	SC10040200-07-TD	SC10040200-41-TD
1030 x 530 x 2010	600	SC10050200-07-TD	SC10050200-41-TD
1030 x 630 x 2010	600	SC10060200-07TD	SC10060200-41-TD

Comprend 4 étagères. Pour les étagères et tiroirs supplémentaires voir en page 167.



Pratique !

L'armoire peut être transportée à vide par un chariot élévateur ou un transpalette.



Armoire d'atelier 100/50/200 avec accessoires

Dim L x P x H mm	Charge max. kg	Code portes bleues	Code ESD portes grises
1030 x 530 x 2010	600	SC10050214-07	SC10050214-49

Comprend 3 étagères et 2 panneaux perforés. Pour les étagères et tiroirs supplémentaires voir en page 167.

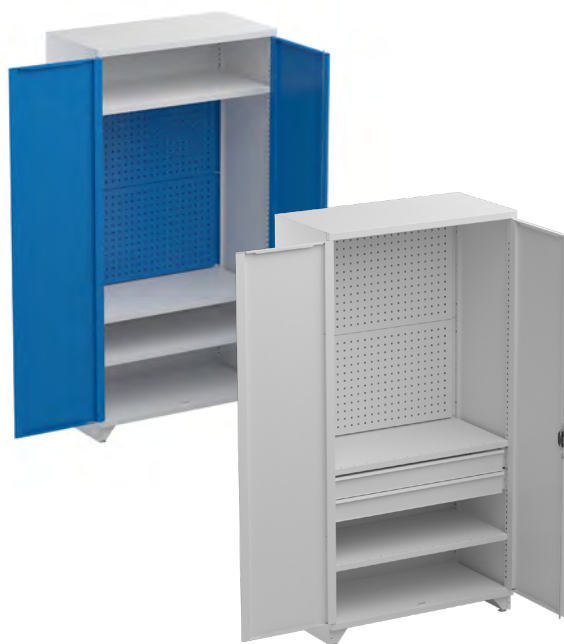
Armoire d'atelier 100/50/200 avec accessoires

Dim L x P x H mm	Charge max. kg	Code portes bleues	Code ESD portes grises
1030 x 530 x 2010	600	SC10050215-07	SC10050215-49

Comprend 2 étagères, 2 tiroirs et 2 panneaux perforés. Pour les étagères et tiroirs supplémentaires voir en page 167.

Armoire d'atelier 100/50/200 avec accessoires

Dim L x P x H mm	Charge max. kg	Code portes bleues	Code ESD portes grises
1030 x 530 x 2010	600	SC10050213-07	SC10050213-49

Comprend 4 étagères et 4 tiroirs. Pour les étagères et tiroirs supplémentaires voir en page 167.

Armoire d'atelier 100/40/200 avec accessoires

Dim L x P x H mm	Charge max. kg	Code portes bleues	Code ESD portes grises
1030 x 430 x 2010	600	SC10040211-07	SC10040211-49

Comprend 3 étagères, 2 tiroirs et 1 panneau perforé. Pour les étagères et tiroirs supplémentaires voir en page 167.

Armoire d'atelier 100/40/200, charge max. 1000 kg

Dim L x P x H mm	Charge max. kg	Code portes bleues	Code ESD portes grises
1030 x 430 x 2010	1000	C 344 07 001	C 344 49 001

Comprend 4 étagères. Livrée en pièces détachées.

Armoire d'atelier 100/40/200, charge max. 1000 kg

Dim L x P x H mm	Charge max. kg	Code portes bleues	Code ESD portes grises
1030 x 430 x 2010	1000	C 344 07 001	C 344 49 001

Comprend 2 étagères, 2 panneaux perforés et 3 tiroirs. Livrée en pièces détachées.

Panneau perforé pour armoires d'atelier

Nom	Size W x H mm	Code
Panneau perforé 1000	983 x 500	852 145-07/49
Panneau perforé, porte	388 x 712	726 108-07/49

Étagères pour armoires d'atelier

Nom	Dim. L x P mm	Charge max. kg	Code
Étagère	1000 x 400	150	852 231-49
Étagère	1000 x 500	150	852 185-49
Étagère	1000 x 600	150	852 187-49
Renfort suppl. pour tablette 1000			852 267-49
Étagère inclinée *	1000 x 400	100	852 247-49
Étagère inclinée *	1000 x 500	100	852 248-49
Équerres supports incluses.			
*Inclinée 17° (400 mm), 13° (500 mm).			

Tiroirs et aménagements intérieurs

Nom	Dim. L x P x H mm	Charge max. kg	Code
Tiroir 100/100, armoire de profondeur 400	920 x 345 x 107	30	834 513-49
Tiroir 100/100, armoire de profondeur 500	920 x 345 x 107	30	834 514-49
1 Séparateur central et plaques intermédiaires			834 507-49
2 Séparateur central et plaques intermédiaires			834 508-49
3 Séparateur central et plaques intermédiaires			834 509-49
4 Bacs amovibles			834 512-00



Séparateurs de tablettes

Nom	Dim. P x H mm	Code
Paire de séparateurs en acier	285 x 190	861 116-49
Paire de séparateurs en acier	385 x 190	861118-49

Nos bacs d'étagère 400, 500 et 600 mm de longueur sont un choix parfait pour optimiser le rangement dans les armoires.



Armoires industrielles



1000 kg
100 kg/étagère

Des armoires de rangement robustes de qualité en acier laqué offrent un espace de rangement pour les environnements techniques et industriels. L'ossature de l'armoire repose sur quatre patins réglables pour pallier les irrégularités du sol et dispose de deux portes battantes avec une serrure. Une large gamme d'accessoires permet de personnaliser facilement l'armoire pour en faire un meuble de rangement polyvalent pour le rangement d'outils ou le stockage de composants fragiles. Les armoires industrielles sont livrées pré-assemblées.

Nos armoires industrielles de qualité supérieure sont réalisées en acier grise (RAL 7035) avec revêtement epoxy et les portes en bleu RAL 5007 ou en gris clair RAL 7035.

Toutes les armoires sont maintenant disponibles avec une poignée tournante intégrée avec serrure ou avec une serrure électronique à code.

Une solution alternative de verrouillage peut être commandée en ajoutant un T ou un E à la fin du code produit (ex: C309 07 000 T).



T = Poignée tournante intégrée



E = Serrure électronique à code

Les 2 types de serrures sont disponibles également pour les solutions de rayonnage léger.

Armoire 55/100 comprend 2 étagères

Dim L x P x H mm	Charge max. kg	Code portes bleues	Code ESD portes grises
550 x 425 x 1000	1000*	C 301 07 001	C 301 49 001
* 100 kg / étagère			
Poignée tournante intégrée non disponible.			

Armoire 55/160 comprend 3 étagères

Dim L x P x H mm	Charge max. kg	Code portes bleues	Code ESD portes grises
550 x 425 x 1600	1000*	C 303 07 001	C 303 49 001
* 100 kg / étagère			
Poignée tournante intégrée non disponible.			



Le plateau supérieur des armoires de 100 cm dispose d'un rebord sur 3 côtés et d'un tapis en caoutchouc pouvant être utilisé comme plateau de dépose.

Armoire 80/160 comprend 3 étagères

Dim L x P x H mm	Charge max. kg	Code portes bleues	Code ESD portes grises
800 x 425 x 1600	1000*	C 307 07 001	C 307 49 001
* 100 kg / étagère			

Armoire 80/200 avec accessoires

Dim L x P x H mm	Charge max. kg	Code portes bleues	Code ESD portes grises
800 x 425 x 2000	1000*	C 309 07 102T	C 309 49 102T
* 100 kg / étagère			
Comprend 3 étagères, 2 tiroirs, 2 panneaux perforé (porte), 1 panneau perforé (paroi arrière) et paire de pieds stabilisateurs.			



Existent également en version antistatique !

Toutes les armoires industrielles peuvent être commandées en version antistatique en remplaçant le code couleur 07 (bleu) par 49 (gris clair antistatique). Cela signifie que l'ossature de l'armoire et les portes seront peintes en gris clair antistatique RAL 7035. N'oubliez pas d'utiliser exclusivement des bacs et des tapis antistatiques dans les armoires industrielles antistatiques.



Armoire 80/100 comprend 2 étagères

Dim L x P x H mm	Charge max. kg	Code portes bleues	Code ESD portes grises
800 x 425 x 1000	1000*	C 305 07 001	C 305 49 001
* 100 kg / étagère			



Armoire 80/200 comprend 4 étagères

Dim L x P x H mm	Charge max. kg	Code portes bleues	Code ESD portes grises
800 x 425 x 2000	1000*	C 309 07 001	C 309 49 001
* 100 kg / étagère			



Déplacement possible par transpalette

Les armoires peuvent être déplacées avec un transpalette ou un chariot élévateur une fois la plinthe avant du socle retirée. Les armoires sont équipées de patins de réglage.



Armoire 80/200 avec portes en plexiglas

Dim L x P x H mm	Charge max. kg	Code portes bleues	Code portes grises
800 x 425 x 2000	1000*	C 309 07 001-TD	C 309 41 001-TD
* 100 kg / étagère			
Comprend 4 étagères. Non disponible en version ESD.			



Ossatures d'armoire industrielle

Nom	Dim. L x P x H mm	Charge max. kg	Code portes bleues	Code portes grises
Ossature d'armoire 55/100	550 x 425 x 1000	1000	C 301 07 000	C 301 49 000
Ossature d'armoire 80/100	800 x 425 x 1000	1000	C 305 07 000	C 305 49 000
Ossature d'armoire 55/160	550 x 425 x 1600	1000	C 303 07 000	C 303 49 000
Ossature d'armoire 80/160	800 x 425 x 1600	1000	C 307 07 000	C 307 49 000
Ossature d'armoire 80/160, demi-portes	800 x 425 x 1600	1000	C 307 07 004	C 307 49 004
Ossature d'armoire 80/200	800 x 425 x 2000	1000	C 309 07 000	C 309 49 000
Ossature d'armoire 80/200, portes en plexiglas	800 x 425 x 2000	1000	C 309 07 000-TD	C 309 41 000-TD

Les ossatures d'armoire peuvent être commandées avec une poignée tournante à serrure intégrée en ajoutant la lettre T à la fin de chaque code produit (exemple C309 07 000T). Poignée tournante intégrée non disponible pour 55/100 et 55/160.

La majorité des accessoires M750 sont adaptés à l'armoire 80 et peuvent aisément être installés à l'intérieur.

Accessoires pour armoires industrielles

Nom	Dim. L x P x H mm	Charge max. kg	Code
Panneau perforé, porte ou paroi latérale	290 x 740		854 353-07/-49
Panneau perforé, paroi arrière M500	468 x 389		860 951-49
Panneau perforé, paroi arrière M750	736 x 640		835 633-07/-49
Panneau perforé, paroi arrière M750	736 x 1003		835 641-07/-49
Paire de séparateurs en acier	1 x 285 x 190		861 116-49
Etagère en acier 55	545 x 391 x 32	100	854 349-49
Etagère en acier 80	730 x 396 x 32	100	854 345-49
Etagère extensible 80	730 x 362 x 42	30	854 347-49
Tiroir 55	480 x 362 x 90	30	854 344-49
Tiroir 80	730 x 362 x 90	30	854 346-49
Tiroir pour dossiers suspendus	724 x 350 x 240	30	854 348-49
Paire de pieds stabilisateurs	40 x 220 x 6		864 730-49
Traverse porte-bacs		50	859 151-41

Porte-cônes M750

Nom	Dim. L x P x H mm	Charge max. kg	Code
Porte-cônes M750	742 x 206 x 95	50	890 729-49

Le porte-cônes peut être fixé aux montants verticaux M750, desserte de monteur, desserte basic et Treston Tower. Il peut également être utilisé dans nos armoires industrielles.

Porte-outils

Nom	Nb de porte-outils pour un module 750	Largeur mm	Code
HSK A40-B53	11	64	854 213-00
HSK A63-B83	8	82	854 212-00
HSK A100-B128	6	106	854 211-00
CAPTO C4	8	82	854 210-00
CAPTO C5	8	82	854 209-00
CAPTO C6	8	82	854 208-00
CAPTO C8	6	106	854 207-00
ISO 30	11	65	854 205-00
ISO 40	11	65	854 204-00
ISO 45	8	83	854 206-00
ISO 50	7	101	854 200-00



Porte-cônes M750

Armoire pour équipement de protection individuelle et armoire informatique

Armoire ventilée M750 pour équipement de protection individuelle

Dim. L x P x H mm	Charge max. kg	Code portes bleues
720 x 330 x 900	60	860 987-07

Armoire pour le stockage des équipements de protection individuelle dans les environnements de production. L'armoire est mise en surpression grâce à un ventilateur équipé d'un filtre. La surpression interne empêche la poussière de pénétrer dans l'armoire. Cette armoire ne possède pas de classification de résistance au feu.



Kit de filtres de remplacement

Nom	Code
Kit de cartouches filtrantes (5 pcs)	900 553-00
Kit de cartouches filtrantes pour armoires d'équipement de protection individuelle.	

Armoire informatique

Nom	Dim. L x P x H mm	Code
Armoire informatique	800 x 500 x 1600	854 358-49
Armoire informatique (sans distribution électrique)	800 x 500 x 1600	854 364-49

L'armoire informatique protège l'équipement de la poussière et des salissures, même dans les conditions les plus difficiles. Elle est pressurisée et équipée d'un filtre à air bloquant la poussière. Vous pouvez y faire entrer un écran d'une taille maximum de 26".



Système de rayonnage léger



1000 kg
150 kg/étagère

Un rayonnage polyvalent qui répond à quasiment tous les besoins de rangement. Une fois monté, il permet de répondre aux besoins individuels grâce à la combinaison de tablettes et d'armoires et à l'ajout d'accessoires au besoin. Les armoires et tablettes peuvent également être utilisées individuellement. Inclut une large gamme d'accessoires et de compléments pour créer des solutions de rangement personnalisées. .

Ce système est proposé dans deux hauteurs standards 200 cm et 240 cm, et dans deux largeurs : 80 cm et 100 cm ainsi que différentes profondeurs.

1. Module de base

Nom	Dim. L x P x Hmm	Code ESD
Module de base 80/30/200	824 x 300 x 2000	C 313 49 001P
Module de base 80/40/200	824 x 400 x 2000	C 314 49 001P
Module de base 100/30/200	1024 x 300 x 2000	C 313 49 002P
Module de base 100/40/200	1024 x 400 x 2000	C 314 49 003P
Module de base 100/50/200	1024 x 500 x 2000	C 315 49 001P
Module de base 100/60/200	1024 x 600 x 2000	C 316 49 001P
Module de base 80/40/240	824 x 400 x 2400	C 314 49 002P
Module de base 100/40/240	1024 x 400 x 2400	C 314 49 004P
Module de base 100/50/240	1024 x 500 x 2400	C 315 49 002P
Module de base 100/60/240	1024 x 600 x 2400	C 316 49 002P

Toutes les modules de base et les extensions comportent 6 tablettes. Pour des étagères supplémentaires, voir page 170.



2. Extensions

Nom	Dim. L x P x Hmm	Code ESD
Extension 80/30/200	804 x 300 x 2000	C 323 49 001P
Extension 80/40/200	804 x 400 x 2000	C 324 49 001P
Extension 100/30/200	1004 x 300 x 2000	C 323 49 002P
Extension 100/40/200	1004 x 400 x 2000	C 324 49 003P
Extension 100/50/200	1004 x 500 x 2000	C 325 49 001P
Extension 100/60/200	1004 x 600 x 2000	C 326 49 001P
Extension 80/40/240	804 x 400 x 2400	C 324 49 002P
Extension 100/40/240	1004 x 400 x 2400	C 324 49 004P
Extension 100/50/240	1004 x 500 x 2400	C 325 49 002P
Extension 100/60/240	1004 x 600 x 2400	C 326 49 002P

Toutes les modules de base et les extensions comportent 6 tablettes. Pour des étagères supplémentaires, voir page 170.



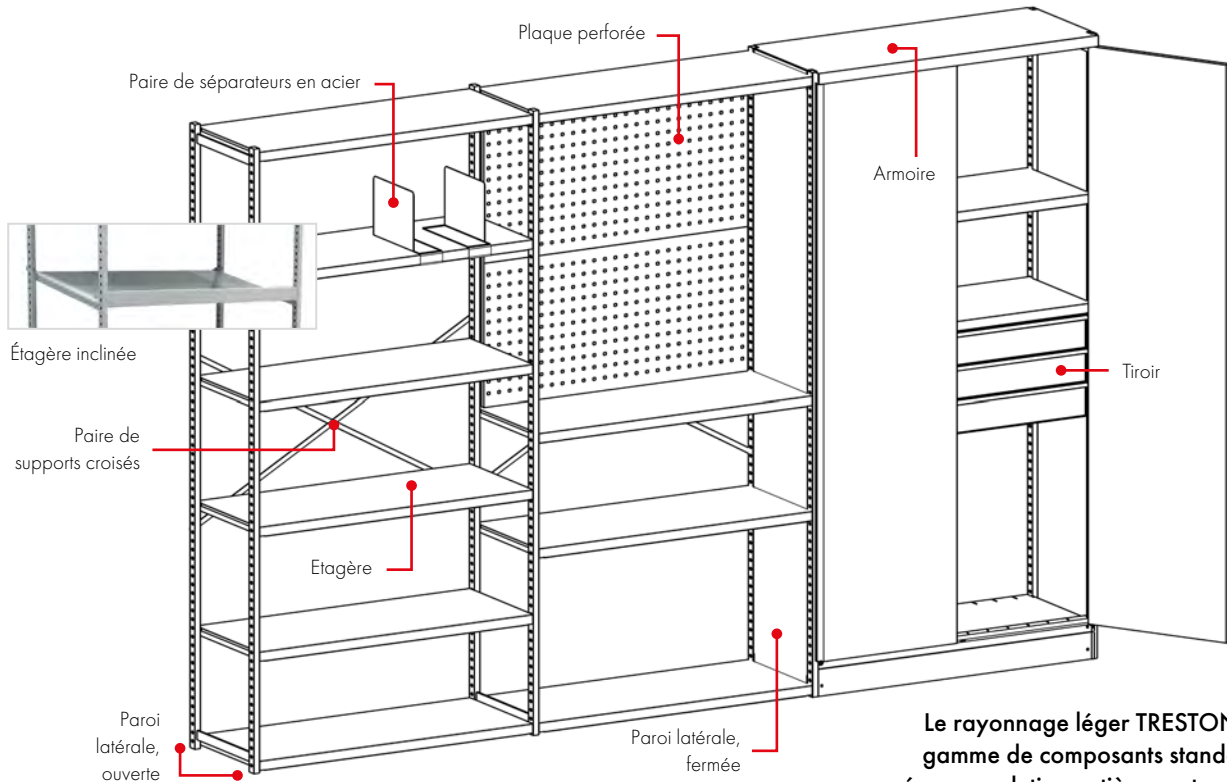

Le rayonnage léger TRESTON. Une large gamme de composants standardisés pour créer une solution entièrement personnalisée.

Composants du rayonnage léger

Nom	Dim. P x H mm	Code
Paroi latérale, ouverte	300 x 2000	830 615-49
Paroi latérale, ouverte	400 x 2000	830 895-49
Paroi latérale, ouverte	500 x 2000	851 719-49
Paroi latérale, ouverte	600 x 2000	851 725-49
Paroi latérale, ouverte	400 x 2400	851 717-49
Paroi latérale, ouverte	500 x 2400	851 721-49
Paroi latérale, ouverte	600 x 2400	851 724-49
Paroi latérale, fermée	400 x 2000	859 440-49
Paroi latérale, fermée	500 x 2000	859 450-49
Paroi latérale, fermée	600 x 2000	859 460-49
Paire de supports croisés 1000		852 176-49
Armoire 100/40/200	1030 x 430 x 2010	C 344 07 000
Armoire 100/50/200	1030 x 530 x 2010	C 345 07 000
Armoire 100/60/200	1030 x 630 x 2010	C 346 07 000
paroi arrière 1000	1000 x 2000	859 447-49
Plaque d'extrémité perforée 400*	340 x 2000	830 917-07
Kit de vis (fixation dos à dos)		838 440-51
Panneau perforé 1000	983 x 500	852 145-07
Panneau perforé, porte	388 x 712	726108-07/49

* Compatible pour les parois latérales ouvertes de 2000 x 400

Les armoires sont livrées en kit à monter.

Étagère

Nom	Dim. L x P mm	Charge max. kg	Code
Étagère	800 x 300	150	852 235-49
Étagère	800 x 400	150	852 234-49
Étagère	1000 x 300	150	852 175-49
Étagère	1000 x 400	150	852 231-49
Étagère	1000 x 500	150	852 185-49
Étagère	1000 x 600	150	852 187-49
Renfort suppl. pour tablette 1000			852 267-49

Équerres supports incluses.

Étagère inclinée

Nom	Dim. L x P mm	Charge max. kg	Code
Étagère inclinée	1000 x 400	100	852 247-49
Étagère inclinée	1000 x 500	100	852 248-49

Équerres supports incluses. Inclinée 17° (400 mm), 13° (500 mm).

Séparateurs de tablettes

Nom	Dim. P x H mm	Code
Paire de séparateurs en acier	285 x 190	861 116-49
Paire de séparateurs en acier	385 x 190	861 118-49

Tiroirs et aménagements intérieurs

Nom	Dim. L x P x H mm	Charge max. kg	Code
Tiroir 100/100, armoire de profondeur 400	920 x 345 x 107	30	834 513-49
Tiroir 100/100, armoire de profondeur 500	920 x 345 x 107	30	834 514-49
1 Séparateur central et plaques intermédiaires			834 507-49
2 Séparateur central et plaques intermédiaires			834 508-49
3 Séparateur central et plaques intermédiaires			834 509-49
4 Bacs amovibles			834 512-00

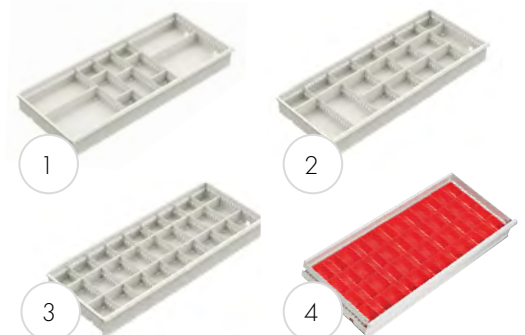

Combinaison de Module rayonnage léger 100/30/200-8

Dim. L x P x H mm	Charge max. kg	Code
2060 x 330 x 2000	1000 / module	C 340 07 108

Comprend 3 paroi latérale/ouverte, 8 étagères, 4 panneaux perforé et 2 paire de supports transversaux.



Combinaison Armoire et étagères rayonnage léger 100/40/200-9

Dim. L x P x H mm	Charge max. kg	Code
3090 x 430 x 2010	1000 / module	C 340 07 109

Comprend 1 armoire, 2 paroi latérale/ouverte, 14 étagères, 2 panneaux perforé et 2 paire de supports transversaux.



Nom de la combinaison

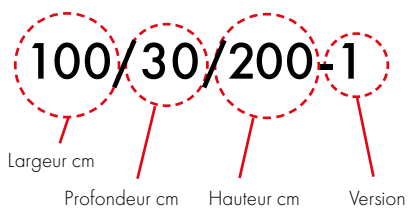

Le rayonnage renforcé



2000 kg
350/400 kg/tablette

Un rayonnage qui reste stable dans les conditions les plus difficiles. Convient particulièrement au rangement d'objets et d'éléments grands et lourds. Un rayonnage peut être créé à partir d'armoires, de tiroirs et de tablettes et ses côtés peuvent être ouverts ou pleins.

Charge maximale par tablette : 400 kg (largeur d'une tablette : 700 mm)/350 kg (largeur d'une tablette : 900 mm), charge maximale par module : 2 000 kg. Le rayonnage renforcé est proposé en une hauteur standard de 200 cm et en deux largeurs : 75 cm et 95 cm.

1. Module de base

Nom	Dim. L x P x H mm	Code
Module de base, ouvert	750 x 714 x 2000	C 375 49 001
Module de base, fermé*	750 x 714 x 2000	C 376 49 001
Module de base, ouvert	950 x 714 x 2000	C 395 49 001
Module de base, fermé*	950 x 714 x 2000	C 396 49 001

Tous les modules de base et extensions comportent 6 tablettes. Pour des étagères supplémentaires, voir page 176.

*Le module fermé comprend une paroi arrière et des extrémités fermées.

2. Extension

Nom	Dim. L x P x H mm	Code
Extension, ouverte	705 x 714 x 2000	C 377 49 001
Extension, fermée*	705 x 714 x 2000	C 378 49 001
Extension, ouverte	905 x 714 x 2000	C 397 49 001
Extension, fermée*	905 x 714 x 2000	C 398 49 001

Tous les modules de base et extensions comportent 6 tablettes. Pour des étagères supplémentaires, voir page 176.

*L'extension fermée comprend une paroi arrière et une extrémité fermée.



Règle L x P x H

Toutes nos dimensions suivent la règle LPH, où « L » correspond à la largeur, « P » à la profondeur et « H » à la hauteur.



Le rayonnage renforcé TRESTON comprend une large gamme d'éléments pouvant être utilisés pour créer une solution entièrement personnalisée.

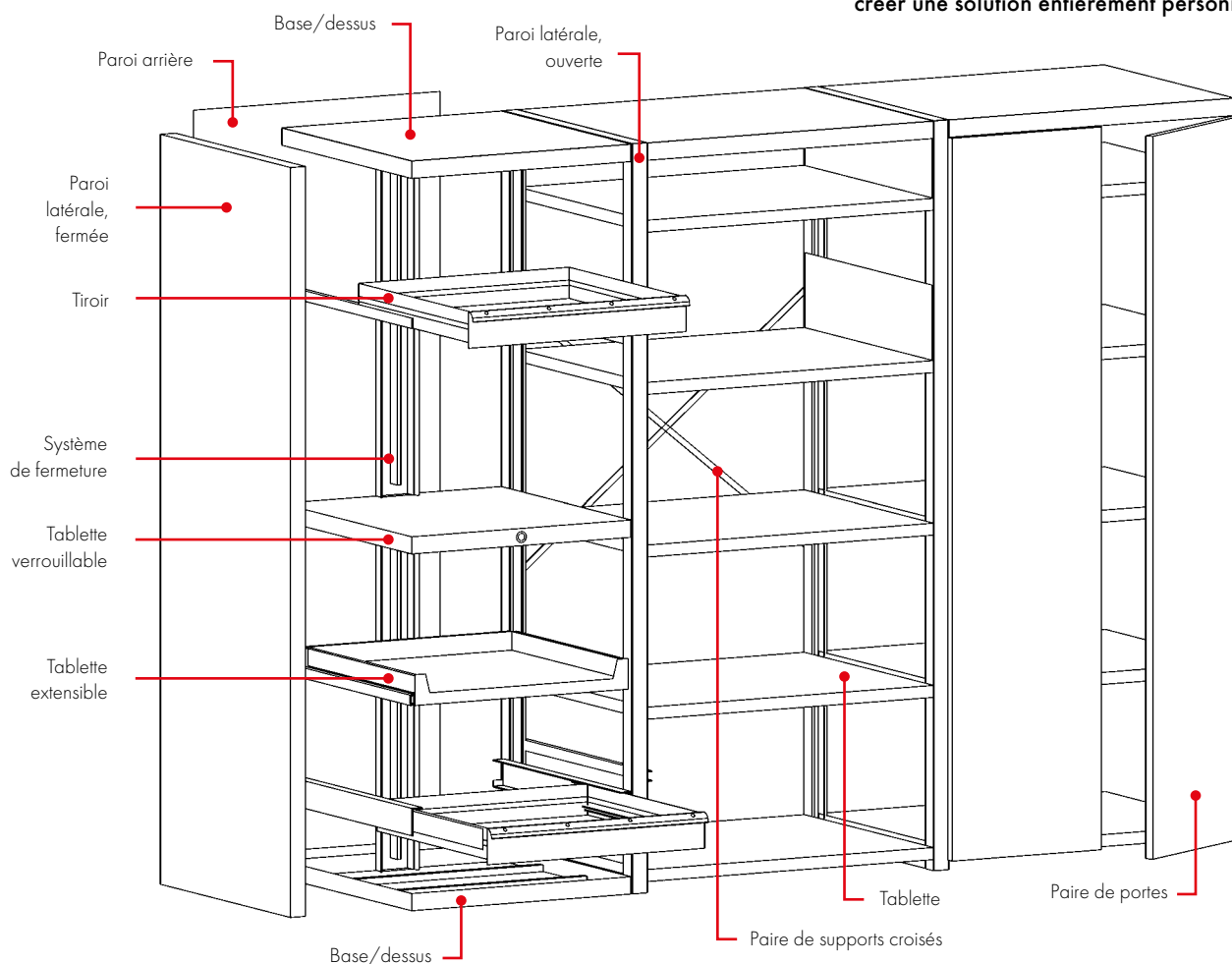

Composants du rayonnage renforcé

Nom	Dim. P x H mm	Code
Paroi latérale/ouverte	714 x 2000	852 002-49
Paroi latérale/fermée	714 x 2000	852 001-49
Socle/panneau supérieur 70	660 x 714	852 004-49
Socle/panneau supérieur 90	860 x 714	852 013-49
Paire de supports transversaux		851 671-49
Paroi arrière 70	740 x 1990	852 009-49
Paroi arrière 90	940 x 1990	852 016-49
Paire de portes*	700 x 2000	852 000-07/49
Paire de portes*	900 x 2000	852 011-07/49

*Porte verrouillable équipée d'une serrure.

Étagères du rayonnage renforcé

Nom	Dim. P x H mm	Charge max. kg	Code
Tablette 70	660 x 714	400	852 003-49
Tablette 90	860 x 714	350	852 012-49
Tablette verrouillable 70	660 x 714	400	852 007-49
Tablette verrouillable 90	860 x 714	350	852 015-49
Système de fermeture	1000		851 675-49
Tablette extensible 70*	612 x 612 x 85	200	852 017-07H/41H
Tablette extensible 90*	860 x 612 x 85	200	852 019-07H/41H

Équerres supports incluses. Tablette verrouillable équipée d'une serrure.

Les tablettes extensibles ne sont pas protégées contre les décharges électrostatiques (ESD).

Tiroirs du rayonnage renforcé

Nom	Dim. L x P x H mm	Hauteur utile mm	Charge max. kg	Ouverture %	Code
Tiroir 70/75	612 x 612 x 75	49	200	100	833 401-07H
Tiroir 70/100	612 x 612 x 100	74	200	100	833 975-07H
Tiroir 70/150	612 x 612 x 150	124	200	100	833 983-07H
Tiroir 70/250	612 x 612 x 250	224	200	100	833 991-07H
Tiroir 90/75	860 x 612 x 75	49	200	100	854 262-07H
Tiroir 90/100	860 x 612 x 100	74	200	100	854 246-07H
Tiroir 90/150	860 x 612 x 150	124	200	100	854 248-07H
Tiroir 90/250	860 x 612 x 250	224	200	100	854 249-07H

Les tiroirs sont également disponibles en gris, code couleur -41. Les tiroirs ne sont pas protégés contre les décharges électrostatiques (ESD).

Rayonnage renforcé, exemple 1

Qté	Nom	Dim. mm	Code
2	Socle/panneau supérieur 90	860 x 714	852 013-49
1	Paroi arrière 90	940 x 1990	852 016-49
2	Paroi latérale/fermée	714 x 2000	852 001-49
5	Tablette 90	860 x 714	852 012-49
1	Paire de portes	900 x 2000	852 011-07



Rayonnage renforcé, exemple 2

Qté	Nom	Dim. mm	Code
2	Socle/panneau supérieur 90	860 x 714	852 013-49
1	Paroi arrière 90	940 x 1990	852 016-49
2	Paroi latérale/fermée	714 x 2000	852 001-49
2	Tablette 90	860 x 714	852 012-49
1	Tablette verrouillable 90	860 x 714	852 015-49
1	Système de fermeture 1000		851 675-49
3	Tablette extensible 90	860 x 612	852 019-07H
1	Paire de portes	900 x 2000	852 011-07



Rayonnage renforcé, exemple 3

Qté	Nom	Dim. mm	Code
4	Socle/panneau supérieur 90	860 x 714	852 013-49
2	Paroi arrière 90	940 x 1990	852 016-49
3	Paroi latérale/fermée	714 x 2000	852 001-49
8	Tablette 90	860 x 714	852 012-49
2	Tablette extensible 70	860 x 612	852 019-07H

Rayonnage renforcé, exemple 4

Qté	Nom	Dim. mm	Code
1	Module de base, ouvert	950 x 714 x 2000	C 395 49 001
2	Extension, ouverte	905 x 714 x 2000	C 397 49 001

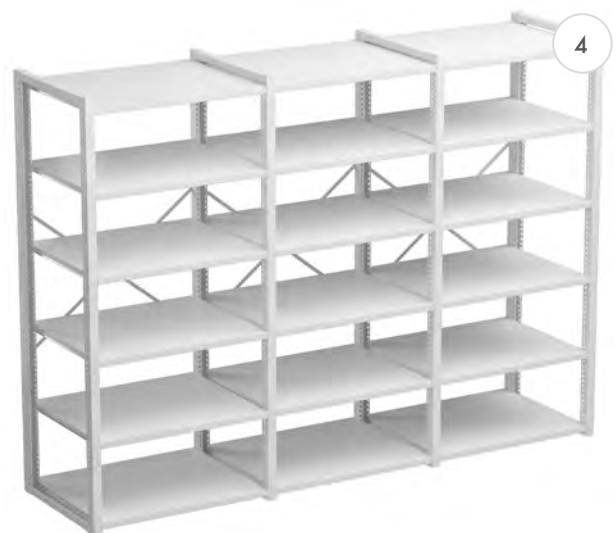

Panneaux perforés



Ce sont à la fois des séparateurs pratiques et des espaces de rangement fonctionnels pour outils et matériels. Une cloison industrielle peut servir de séparateur acoustique en l'équipant de panneaux arrière perforés munis d'une isolation coupe-feu.

Le plaisir de l'ordre et de la propreté

Il ne peut y avoir d'ordre et de propreté sans que chaque outil soit rangé à sa place. Les panneaux perforés et les crochets permettent de ranger les outils et du matériel d'une façon pratique et efficace. Les panneaux perforés peuvent être fixés directement à un mur ou montés sur des profils/montants verticaux perforés.

Panneaux perforés

Les panneaux arrières perforés sont fixés soit aux montants verticaux (tables de travail Concept, Treston QuatreX, TED, TP et Workshop) soit au châssis pour accessoires AKK (table de travail WB et Treston QuatreX). La taille de la perforation est de 9 x 9 mm, 38 mm de centre à centre.

1. Panneaux perforés pour montants verticaux

Nom	Module	Dim. L x H mm	Code
Panneau arrière perforé	M500	468 x 389	861 501-07/-49
Panneau arrière perforé	M750	718 x 194	861 510-07/-49
Panneau arrière perforé	M750	718 x 389	861 511-07/-49
Panneau arrière perforé	M750	718 x 612	861 512-07/-49
Panneau arrière perforé, isolé	M750	718 x 612	861 701-07/-49
Panneau arrière perforé	M750	718 x 1003	861 514-07/-49
Panneau arrière perforé	M900	871 x 389	861 516-07/-49
Panneau arrière perforé	M900	871 x 612	861 517-07/-49
Panneau arrière perforé	M900	871 x 1003	861 519-07/-49
Panneau arrière perforé	M1000	968 x 389	861 532-07/-49
Panneau arrière perforé	M1000	968 x 612	861 538-07/-49
Panneau arrière perforé	M1000	968 x 1003	861 535-07/-49
Panneau arrière perforé	M1200	1168 x 389	861 533-07/-49
Panneau arrière perforé	M1350	1318 x 389	861 521-07/-49
Panneau arrière perforé	M1500	1474 x 389	861 526-07/-49
Panneau arrière perforé	M1800	1774 x 389	861 531-07/-49

Fixé aux montants verticaux (page 65).

2. Panneaux arrières pour montants verticaux

Nom	Module	Dimensions L x H (mm)	Code
Panneau arrière	M500	468 x 389	861 541-49
Panneau arrière	M750	718 x 194	861 550-49
Panneau arrière	M750	718 x 389	861 551-49
Panneau arrière	M750	718 x 612	861 552-49
Panneau arrière	M900	871 x 389	861 556-49

Fixé aux montants verticaux (voir page 65).

3. Panneaux perforés pour tables de travail TPH

Dim. L x H (mm)	Convient à	Code
1115 x 750	TPH712	RL120
1415 x 750	TPH715/915	RL150
1715 x 750	TPH718/918	RL180
Crochets pour panneaux	TPH	RK1

Montage sur les tables de travail TPH avec connecteurs RK1. Possibilité de fixation murale par vis (incluses).

4. Panneaux perforés pour tables de travail WB et QuatreX

Dimensions L x H (mm)	Convient à	Code
668 x 500	AKK70, AKK150	ARL70
968 x 500	AKK180	ARL100

Montage sur le châssis pour accessoires AKK (voir page 81).

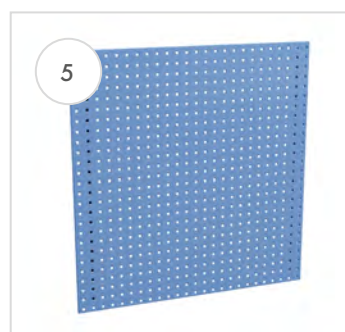
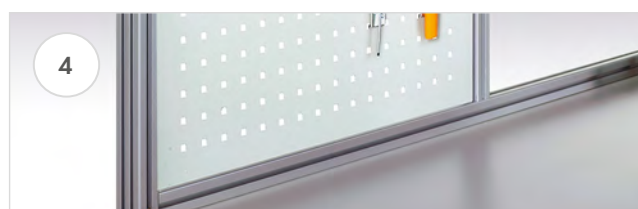
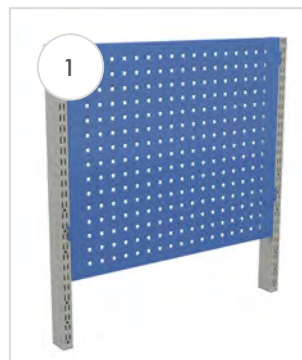

5. Panneaux perforés fixés au mur

Nom	Dim. L x H mm	Code
Panneau arrière perforé	454 x 988	837 369-07
Panneau arrière perforé	949 x 988	837 334-07
Panneau arrière perforé	949 x 1444	837 342-07
Panneau arrière perforé	949 x 1976	837 350-07

Se fixent directement à un mur à l'aide de vis.

Cloisons industrielles perforées

Ces cloisons industrielles sont modulables et peuvent être équipées de la majorité des accessoires M750. Les cloisons industrielles peuvent être utilisées comme cloisonnement. Elles procurent également une isolation acoustique ; les combinaisons disponibles possèdent des panneaux arrière perforés des deux côtés dont un côté isolé.

Cloisons industrielles

Nom	Dim. L x P x H (mm)	Charge max. kg	Code
Module de base, pieds en T	780 x 560 x 1850	300	C 520 07 101
Extension, pied en T	750 x 560 x 1850	300	C 520 07 102
Extension, pied en L	750 x 310 x 1850	300	C 520 07 103
Extension, pied en I	750 x 60 x 1850	300	C 520 07 104

Comporte 6 panneaux arrière perforés, 3 pièces par côté.

Le module de base comprend deux pieds.

L'extension comprend un pied.

Pièces

Nom	Dim. L x P x H (mm)	Code
Pied en T	1850	836 516-49
Pied en L	1850	836 532-49
Pied en I	1850	836 597-49
Raidisseur	750	835 838-49
Paire de raccords d'angle*		847 615-51
Panneau arrière perforé M750	718 x 17 x 612	861 512-07/-49
Panneau arrière perforé M750, isolé**	718 x 17 x 612	861 701-07/-49
Profil supérieur	718 x 65	851 907-07

Le module pour fixation au mur requiert deux raidisseurs.

* Pour fixer deux modules avec un angle à 90°.

** Le matériau d'isolation utilisé est une mousse polyéther.

La majorité des accessoires M750 sont compatibles avec les cloisons industrielles.

Exemples d'accessoires

Nom	Dim. L x P mm	Charge max. kg	Code
Tablette en acier M750	740 x 300	50	836 028-49
Tablette en acier M750	740 x 400	50	852 770-49
Rail porte-bacs M750	742 x 100	50	859 151-41
Tablette auxiliaire en acier pour panneau perforé	159 x 243 x 56		ASSA5PP



Module de base, pieds en T



Extension, pied en T



Extension, pied en L

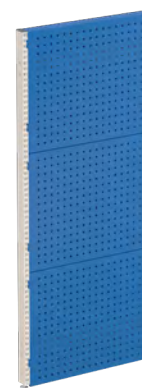

Extension, pied en I



Tablette en acier



Rail porte-bacs M750 avec équerres et bacs à bec



Tablette auxiliaire en acier pour panneau perforé



D'autres accessoires sont présentés à partir de la page 65.

Les accessoires M750 sont compatibles avec ces cloisons industrielles.



Le code de couleur est inclus dans les numéros de code composés de chiffres,

soit à la fin, après le tiret (par ex. 860 804-49), soit au centre (par ex. C 334 07 000).

Stockeur dynamique, FiFo



Solution de stockeur dynamique modulaire Treston Flowrack fonctionnant en mode FiFo. Peut être utilisé comme rayonnage dynamique dans un entrepôt pour faire de la préparation de commandes ou comme un rayonnage à flux continu au coeur des ateliers de production. Permet une meilleure gestion des stocks ou des encours en procurant un visuel clair du stock physique dans le stockeur, facilite le picking et réduit les ruptures de stock par un management visuel simple de celui-ci en production et pour l'application d'un procédé LEAN. Le flux FiFo (First in First out) garantit que les composants les plus anciens sont disponibles en premier. Réduit les erreurs et permet au personnel de se concentrer sur le travail à accomplir.



Réglage sans outils : facile à modifier ou à ajuster en fonction des bacs ou cartons utilisés.



Rapide et facile à monter et régler. Seule une clé Allen est nécessaire pour le montage. Réglage par clé plate.



Large gamme d'accessoires, facile à compléter. Transformez votre stockeur dynamique en poste de travail ergonomique en ajoutant une tablette.



Stockeur dynamique Treston Flowrack

Nom	Capacité	Module	Dim. L x P x H (mm)	Charge max. kg	Code ESD
1 Stockeur Flowrack	24 bacs TRESTON 1940, ou similaires.	M900	933 x 805 x 1860	700	TFR900-49
	24 bacs TRESTON 3040, 24 bacs Europe 300 x 400 ou similaires.	M1350	1385 x 805 x 1860	700	TFR1350-49
2 Extension arrière pour stockeur Flowrack	24 bacs TRESTON 1940, ou similaires.	M900	933 x 735 x 1860	700	TFR900RE-49
	24 bacs TRESTON 3040, 12 bacs Europe 300 x 400 ou similaires.	M1350	1385 x 735 x 1860	700	TFR1350RE-49
3 Extension latérale pour stockeur Flowrack	24 bacs TRESTON 1940, ou similaires.	M900	933 x 805 x 1860	700	TFR900SE-49
	24 bacs TRESTON 3040, 24 bacs Europe 300 x 400 ou similaires.	M1350	1385 x 805 x 1860	700	TFR1350SE-49
4 Extension latérale arrière pour stockeur Flowrack	24 bacs TRESTON 1940, ou similaires.	M900	933 x 735 x 1860	700	TFR900SRE-49
	24 bacs TRESTON 3040, 12 bacs Europe 300 x 400 ou similaires.	M1350	1385 x 735 x 1860	700	TFR1350SRE-49

Le stockeur inclut 3 châssis avec rails à galets que vous pouvez régler sans outils. Chaque châssis inclut 8 rails à galets et 3 profilés guides.

De nombreuses autres options d'organisation sont possibles en fonction de la taille des bacs, du nombre de rails à galets utilisés, ou de profilés guides.

Stockeur dynamique Treston Flowrack avec étagères métalliques

Nom	Capacité	Module	Dim. L x P x H (mm)	Charge max. kg	Code ESD
Stockeur Flowrack avec étagères métalliques	24 bacs TRESTON 1940, ou similaires.	M900	933 x 805 x 1860	700	TFR900SS-49
	32 bacs TRESTON 3040, bacs Europe 300 x 400 ou similaires. Alternativement 48 bacs TRESTON 1940 ou similaires.	M1350	1385 x 805 x 1860	700	TFR1350SS-49

Le stockeur inclut 4 étagères métalliques que vous pouvez régler sans outils.



Extensible à souhait avec des kits extensions latérales ou arrière pré-équipés – avec le nombre de modules dont vous avez besoin.



Accessoires pour stockeur dynamique Treston Flowrack

Nom	Description	Module	Dim. L x P x H (mm)	Charge max. kg	Code ESD
1 Châssis FIFO avec rails à galets	Un châssis pour stockeur dynamique permet d'augmenter la capacité du Flowrack. Fixations incluses.	M900	852 x 766 x 105	220	TFRRT900-49
		M1350	1279 x 766 x 105	220	TFRRT1350-49
2 Châssis FIFO pour extension arrière	Un châssis supplémentaire disposé sur une extension arrière augmente la capacité de stockage de bacs sur celle-ci. Fixations incluses.	M900	852 x 766 x 105	220	TFRRT900RE-49
		M1350	1279 x 766 x 105	220	TFRRT1350RE-49
3 Étagère additionnelle pour Flowrack avec étagères	Une étagère métallique additionnelle augmente la capacité de stockage du Flowrack avec étagères.	M900	852 x 789 x 53	220	TFRAS900-49
		M1350	1310 x 789 x 52	220	TFRAS1350-49
4 Ensemble de 4 rails à galets + Ensemble de 3 guides	Les rails à galets additionnels et les guides vous permettent d'accroître ou d'optimiser la capacité de stockage de votre Flowrack en utilisant des bacs plus petits.		29 x 734 x 37		TFRRS-49
			2 x 718 x 70		TFRGP-49
5 Ensemble de 2 panneaux latéraux perforés gauche et droit	Avec des panneaux perforés vous pouvez fermer les côtés des FiFo Flowrack. Vous pouvez en utilisant les crochets pour panneaux perforés Treston utiliser cet espace pour un rangement additionnel d'outils.		15 x 736 x 812		TFRPP-49
6 Jeu de roues ESD*	Jeu de roulettes pour Treston Flowrack M900 ESD			300	TFR900CS-49
	Jeu de roulettes pour Treston Flowrack M1350 ESD			300	TFR1350CS-49

* Roulettes non ESD également disponibles, utiliser le code TFR900CS-41 / TFR1350CS-41

Tous les accessoires Treston pour montants verticaux conviennent pour le FiFo Flowrack.



Regardez **l'animation** sur les fonctionnalités (2 min)

Systèmes de rangement d'outils

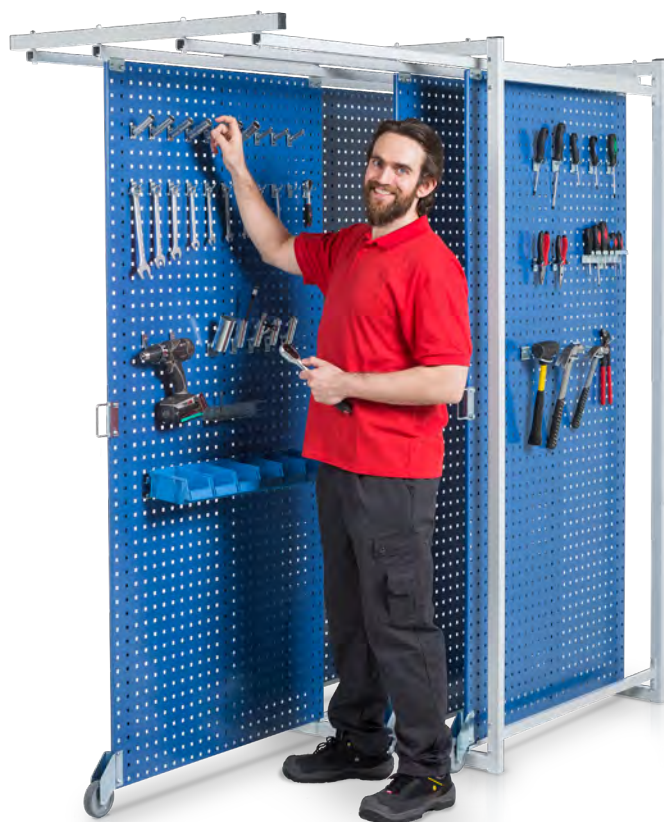

Ces deux petits géants, système compact de rangement d'outils et Treston Tower, permettent le rangement efficace et ordonné des outils et des composants. Leur capacité est suffisante, même pour des charges extrêmement lourdes. De plus, grâce au choix d'accessoires polyvalents, vous pouvez les personnaliser selon vos besoins.

Le système compact de rangement d'outils est une solution de rangement pratique composée d'une ossature robuste et de panneaux perforés. Treston Tower est un moyen de stockage compact et mobile à 4 côtés offrant densité et organisation pour une grande efficacité au travail.

+

La desserte industrielle avec les panneaux perforés peut également stocker vos outils de manière efficace, voir la page 122.



Système compact de rangement d'outils

Cette solution ne demande qu'une surface au sol de 2 m² et procure un espace de rangement de 16 m². Comme ces panneaux sont très stables, il est inutile de les fixer au sol. Une roulette sur le bas des panneaux facilite leur déplacement.

La capacité de charge est de 100 kg/panneau. Le kit de départ comprend 4 panneaux ; des panneaux supplémentaires sont disponibles (en option). Dix panneaux au maximum peuvent être installés sur l'espace de rangement pour outils.

Système compact de rangement d'outils

Nom	Dim. L x P x H mm	Code
Espace de rangement, 4 panneaux	1025 x 1035 x 2125	830 518-07
Panneau supplémentaire	15 x 949 x 1976	830 682-07



Découvrez cette [animation](#) illustrant les options polyvalentes de notre mobilier industriel

Poste de travail et de rangement Treston Tower

Polyvalent et facilement personnalisable pour différents environnements et tâches, le poste de travail et de rangement Treston Tower est idéal, par exemple, pour les chaînes de montage de véhicules et de machines, les services d'entretien et de maintenance, ainsi que tout travail nécessitant de nombreux espaces de travail et de rangement mobiles à proximité du produit fabriqué.

Si la capacité de rangement et/ou de charge d'un chariot de service à roulettes ou d'un bloc-tiroirs n'est pas suffisante et si vous avez besoin d'un élément plus facile à déplacer qu'un poste de travail fixe, qui peut également être équipé de plusieurs façons, le poste de travail et de rangement Treston Tower constitue le choix idéal.

L'ossature du poste de travail et de rangement Treston Tower est en acier laqué (gris, RAL 7045). Les accessoires et produits complémentaires sont disponibles en gris clair (RAL 7035).



Poste de travail et de rangement Treston Tower

Nom	Dim. L x P x H mm	Charge max. Kg	Code
Ossature avec un socle	860 x 880 x 1960	1000	890.700-45
Ossature sur roulettes	860 x 880 x 2105	600	890.701-45





Exemples d'accessoires et de produits complémentaires

Nom	Dim. L x P x H mm	Charge max. Kg	Code
1 Rayonnage à flux continu avec des équerres, M750*	718 x 830	150	890 710-49
2 Barre d'entretoise M750**			851 483-49
3 Panneau arrière perforé M750, max 3 pièces / côté	718 x 612		861 512-49
4 Jeu de crochets porte-outils N°3 (69 pièces)			855 003-51
5 Étagère acier avec équerres M750	740 x 400	50	852 770-49
6 Traverse porte-bac M750	742 x 100	50	859 151-41
7 Support écran LCD de fixation pour panneau perforé		10	890 715-49
8 Treston NaturLite Led Wing 500	430 x 120 x 50 (+ des crochets 95/120 mm)		TNL500W

* Une étagère à flux continu peut recevoir deux bacs d'étagère de 400 mm sur sa profondeur.

** Utilisation recommandée avec des étagères à flux continu.



Une large gamme d'accessoires et de produits complémentaires

L'ossature étant équipée du module à ossature tubulaire M750, quasiment tous les accessoires modulaires de taille M750 sont compatibles avec le poste de travail et de rangement Treston Tower. N'oubliez pas également les crochets porte-outils (crochets R) et les bacs d'étagère et bacs à bec.



Découvrez cette **animation** illustrant les options polyvalentes de notre mobilier industriel

Crochets pour panneaux



Notre sélection comporte plus de 50 types différents de crochets et d'équerres permettant un rangement et une organisation efficaces des outils. Tous ces crochets et équerres peuvent aisément être fixés à nos panneaux perforés, qu'ils soient muraux, positionnés sur un établi, un chariot mobile ou une armoire industrielle.

Crochets pour charges lourdes

Les crochets peuvent supporter des charges allant jusqu'à 10 kg.

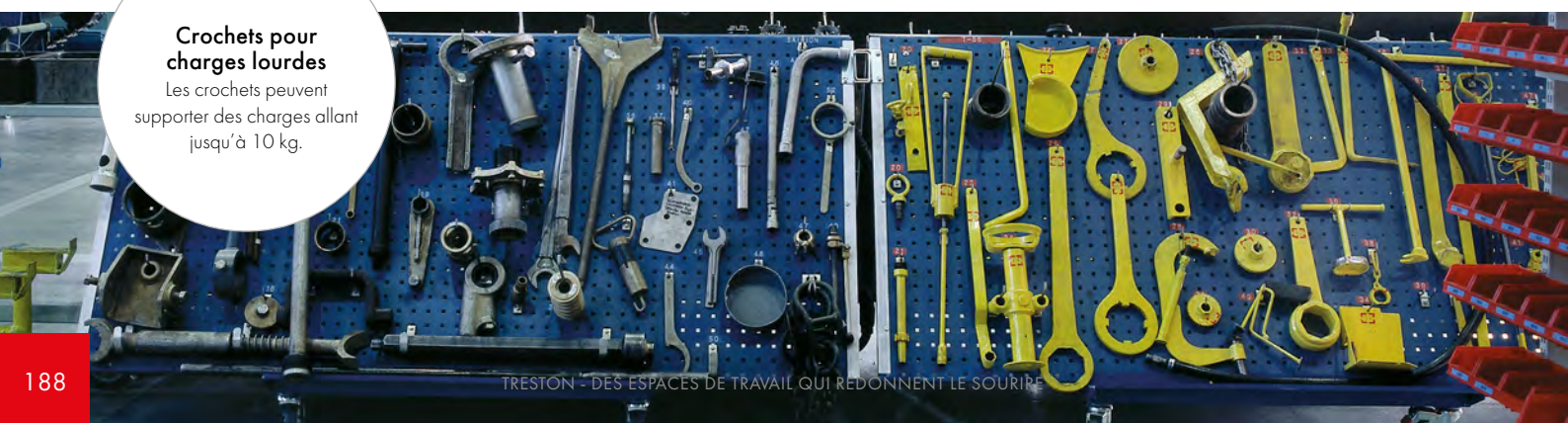

Crochets pour panneaux

Crochet R1

Nom	L	Ø	Charge max. kg	Code
Crochet R1	30	3	10	853 207-51
Crochet R1	50	4	10	853 208-51
Crochet R1	50	6	10	853 241-51
Crochet R1	80	6	10	853 209-51
Crochet R1	100	4	8	853 210-51
Crochet R1	100	6	10	853 211-51
Crochet R1	150	4	4	853 212-51
Crochet R1	150	6	10	853 213-51
Crochet R1	200	4	2	853 214-51
Crochet R1	200	6	6	853 215-51
Crochet R1	300	6	3	853 216-51
Crochet R1	300	8	8	853 217-51

L = longueur du crochet en mm

Toutes les références incluent 5 pièces.

Crochet R2

Nom	L	Ø	E	Charge max. kg	Code
Crochet R2	33	3	17	10	853 218-51
Crochet R2	43	4	25	10	853 219-51
Crochet R2	43	4	40	10	853 220-51
Crochet R2	100	6	25	10	853 221-51
Crochet R2	150	4	16,5	6	853 222-51
Crochet R2	150	6	25	10	853 223-51
Crochet R2	200	6	25	10	853 224-51

L = longueur du crochet en mm

E = écartement en mm

Toutes les références incluent 5 pièces.

Crochet R3

Nom	L	Ø	Charge max. kg	Code
Crochet R3	10	6	10	853 225-51
Crochet R3	50	6	10	853 226-51

L = longueur du crochet en mm

Toutes les références incluent 5 pièces.

Crochet R10

Nom	L	E	Charge max. kg	Code
Crochet R10	28	9	10	853 227-51
Crochet R10	33	17	10	853 228-51

L = longueur du crochet en mm

E = écartement en mm

Toutes les références incluent 5 pièces.

Crochet R13

Nom	L	Ø	Charge max. kg	Code
Crochet R13	157	3	1	853 229-51

L = longueur du crochet en mm

La référence inclut 5 pièces.

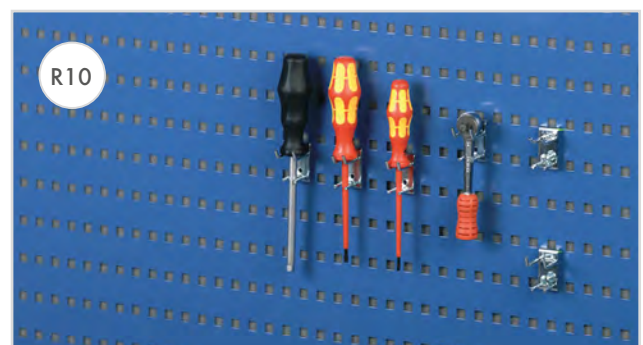

Crochet R16

Nom	L	Charge max. kg	Code
Crochet R16	20	10	831 514-51
Crochet R16	46	10	831 506-51

L = longueur du crochet en mm

Toutes les références incluent 1 pièce.

Crochet R19

Nom	Ø	Code
Crochet R19	13	853 231-51
Crochet R19	19	853 232-51
Crochet R19	22	853 233-51

Toutes les références incluent 5 pièces.

Crochet R24

Nom	L	Ø	Code
Crochet R24	65	17	831 700-51
Crochet R24	80	26	831 719-51
Crochet R24	100	42	852 167-51

L = longueur du crochet en mm

Toutes les références incluent 1 pièce.

Crochet R26

Nom	L	Ø	Code
Crochet R26	160	10	838 896-51

L = longueur du crochet en mm

La référence inclut 1 pièce.

Crochet R29

Nom	L	Charge max. kg	Code
Crochet R29	40	5	853 234-51
Crochet R29	60	5	853 235-51
Crochet R29	80	10	853 236-51

L = longueur du crochet en mm

Toutes les références incluent 5 pièces.

Crochet R30

Nom	L	Ø	Charge max. kg	Code
Crochet R30	35	4	10	853 237-51
Crochet R30	85	6	10	853 238-51

L = longueur du crochet en mm

Toutes les références incluent 5 pièces.

Crochet R33

Nom	H	Ø	Code
Crochet R33	30	90	832 162-51

H = hauteur du crochet (mm)

La référence inclut 1 pièce.

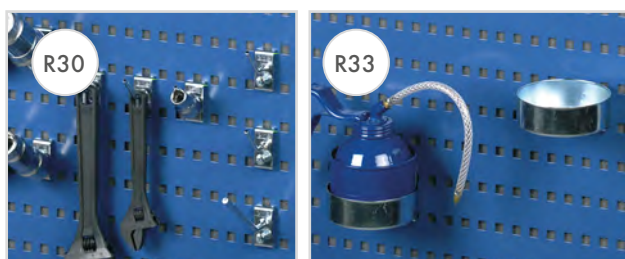
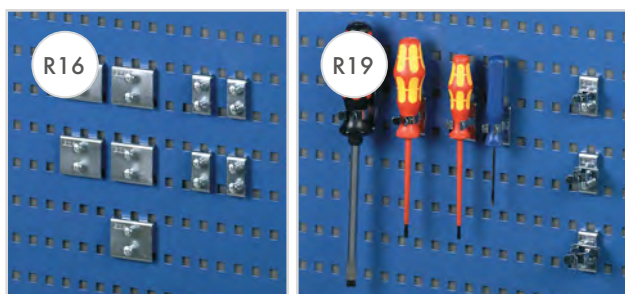

Crochet R35

Nom	L	E	Code
Crochet R35	17	35	853 239-51
Crochet R35	17	55	853 240-51

L = longueur du crochet en mm
 E = écartement en mm
 Toutes les références incluent 5 pièces.

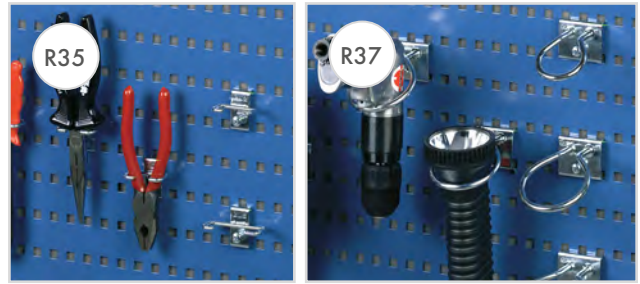

Crochet R37

Nom	∅	Charge max. kg	Code
Crochet R37	40	10	831 433-51
Crochet R37	60	10	831 441-51
Crochet R37	80	10	831 603-51

Toutes les références incluent 1 pièce.



Crochet R41

Nom	L	Code
Crochet R41	556	838 357-51

L = longueur du crochet en mm
 La référence inclut 1 pièce.

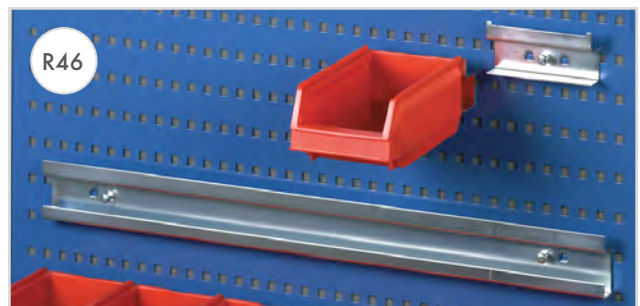

Crochet R46

Nom	L		Code
Crochet R46	112	pour bacs à bec 1015 et 30-1L	831 794-51
Crochet R46	634	rail porte-bacs pour six bacs à bec 1015 et 30-1L	839 086-51

L = longueur du crochet en mm
 Toutes les références incluent 1 pièce.



Crochet R47

Nom	l x P	Charge max. kg	Code
Crochet R47	350 x 120	4	831 654-49

La référence inclut 1 pièce.



Crochet R48

Nom	l x P x H	Code
Crochet R48	235 x 200 x 370	838 380-51

La référence inclut 1 pièce.

Crochet R49

Nom	l x P x H	Code
Crochet R49	300 x 70 x 40	838 381-51

La référence inclut 1 pièce.

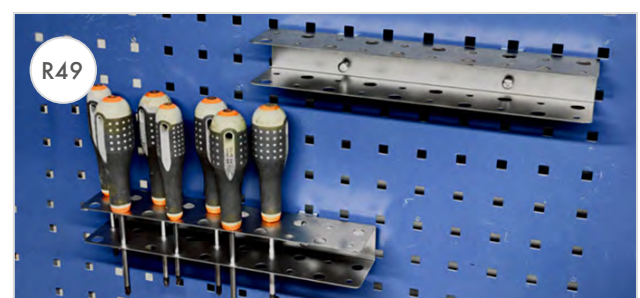

Crochet R50

Nom	I x P x H	Code
Porte-foret	238 x 43x 60/80	838 382-51
La référence inclut 1 pièce.		

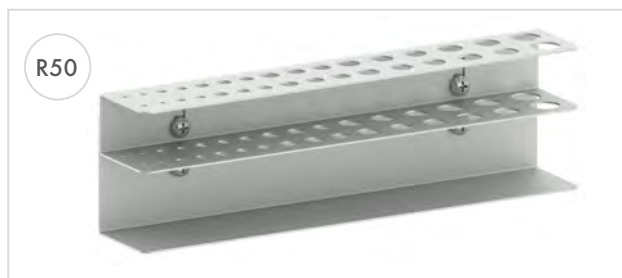
Autres accessoires

Nom	Dimensions I x P x H (mm)	Charge max. kg	Code
Porte-rouleau de papier	Largeur max. rouleau 300 mm		854 043-51
Porte-bacs pour quatre bacs amovibles	456 x 165 x 48	5	854 042-49
Bac multi-usages	410 x 155 x 90	4	854 041-49
Compartiment pour dossiers	466 x 90 x 240	4	854 040-49
Fixation support écran LCD pour panneau perforé	120 x 38 x 150	10	890 715-49
Tablette auxiliaire en acier pour panneau perforé	159 x 243 x 56		ASSA5PP
Système de fixation pour accrocher une petite armoire de stockage sur un panneau perforé	274 x 12 x 46		890 535-51
Rangement pour rouleaux de ruban adhésif	122 x 110 x 254		TRRP-49
Poubelle en plastique	320 x 220 x 270		839 159-ECO
Support de poubelle pour panneau perforé			854 044-49

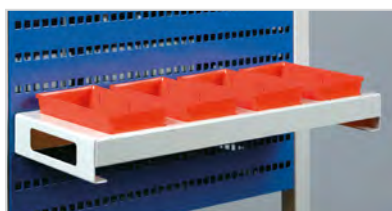
Porte-rouleau de papier

Porte-bacs

Bac multi-usages

Compartiment pour dossiers

Fixation support écran LCD pour panneau perforé

Tablette auxiliaire en acier pour panneau perforé

Système de fixation pour accrocher une petite armoire de stockage sur un panneau perforé

Rangement pour rouleaux de ruban adhésif

Poubelle en plastique

Jeux de crochets

Les jeux de crochets prêts à l'emploi vous aident à démarrer votre agencement. Choisissez le jeu de crochets le plus adapté à vos besoins parmi les jeux suivants :

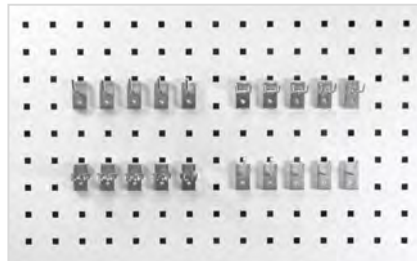

Jeu de crochets 1: Crochets légers de base



Jeu de crochets 2: Crochets de base pour outils manuels



Jeu de crochets 3: Crochets pour armoire à outils perforée



Jeu de crochets 4: Jeu complet pour outils manuels



Jeu de crochets 5: Crochets outils lourds pour armoire à outils perforée

Crochets inclus dans les jeux (Code)	Jeux de crochets							
	L (mm)	Ø (mm)	E (mm)	Jeu 1 855 001-51	Jeu 2 855 002-51	Jeu 3 855 003-51	Jeu 4 855 004-51	Jeu 5 855 005-51
R1 (853 207-51)	30	3			5	15	10	10
R1 (853 208-51)	50	4		5	5		10	10
R1 (853 211-51)	100	6						10
R2 (853 218-51)	33	3	17	5	5	5	5	5
R2 (853 219-51)	43	4	25				5	5
R2 (853 220-51)	43	4	40					5
R10 (853 227-51)	28		9					5
R10 (853 228-51)	33		17					5
R19 (853 231-51)		13					5	5
R19 (853 232-51)		19		5	5	5	5	5
R19 (853 233-51)		22			5			5
R24 (831 719-51)	80	26			1	5	7	3
R24 (852 167-51)	100	42				1	2	3
R29 (853 235-51)	60				5			5
R30 (853 237-51)	35	4		5	5	35	40	10
R33 (832 162-51)	30	90			1	1	2	1
R35 (853 239-51)	17		35		5		5	5
R35 (853 240-51)	17		55					5
R37 (831 441-51)		60			1		3	3
R49 (838 381-51)	300				2	1	1	2
R50 (838 382-51)	43		238			1		
Quantité				20	45	69	100	107

L = longueur du crochet en mm
E = écartement en mm

Bacs et armoires



Les bacs de rangement et armoires à bacs de rangement constituent l'élément fondamental du rangement des petites pièces et du stockage des objets. La large sélection de produits Treston inclut des solutions pour le tri, le rangement et l'utilisation d'articles et de pièces de formes et tailles variées.

Armoires de rangement de petits composants

Elles peuvent être fixées au mur, accrochées à un chariot, montées sur un socle rotatif ou posées sur une table. Le châssis est proposé en deux hauteurs : 290 et 550 mm. Une armoire de rangement comprend un châssis, des étagères, des petits tiroirs et des étiquettes. L'arrière des armoires est pré-percé pour une éventuelle fixation murale. Des séparations longitudinales ou transversales sont disponibles en accessoires pour diviser les bacs.

+

Les petits tiroirs sont présentés en page 210.



Gamme 290 (Dimensions L x P x H mm : 310 x 180 x 290)

Code	290-3	291-3	292-3	294-3	296-3	297-3	290C-3
Avec tiroirs (quantité/tiroir)	L-00 (30 pièces)	L-01 (24 pièces)	L-02 (12 pièces)	L-04 (12 pièces)	L-06 (4 pièces)	L-07 (6 pièces)	L-01 (12 pièces) L-04 (3 pièces) L-06 (1 pièce)
Séparations transversales, à commander séparément (quantité/tiroir)	V-00 (5 pièces)	V-01 (5 pièces)	V-02 (5 pièces)	V-04 (5 pièces)	V-06 (5 pièces)	V-07 (5 pièces)	V-01 (5 pièces) V-04 (5 pièces) V-06 (5 pièces)
Séparations longitudinales, - à commander séparément (quantité/tiroir)		V-012 (1 pièce)	V-012 (3 pièces)	V-0456 (1 pièce)	V-0456 (5 pièces)	V-078 (3 pièces)	V-012 (1 pièce) V-0456 (1 pièce) V-0456 (5 pièces)

Cette gamme est proposée avec un caisson gris (RAL7016), des tiroirs transparents et des étiquettes autocollantes. Cette conception allie un caisson en polypropylène pressé (PP) très résistant, des étagères en acier galvanisé et des tiroirs en polystyrène.



Gamme 290 ESD (Dimensions L x P x H mm : 310 x 180 x 290)

Code ESD	291-4ESD	294-4ESD
Avec tiroirs (quantité/tiroir)	L-61-4ESD (24 pièces)	L-64-4ESD (12 pièces)
Séparations transversales, à commander séparément (quantité/tiroir)	V-1-4ESD (5 pièces)	V-4-4ESD (5 pièces)

Le châssis est réalisé en polypropylène (PP) semi-conducteur, les tiroirs en polystyrène (PS) semi-conducteur et les étagères en tôle d'acier galvanisé.





Gamme 550 (Dimensions L x P x H mm : 310 x 180 x 550)

Code	550-3	551-3	552-3	554-3	556-3	557-3	550C-3
Avec tiroirs (quantité/tiroir)	L-00 (60 pièces)	L-01 (48 pièces)	L-02 (24 pièces)	L-04 (24 pièces)	L-06 (8 pièces)	L-07 (12 pièces)	L-01 (24 pièces) L-04 (6 pièces) L-06 (2 pièces)
Séparations transversales, à commander séparément (quantité/tiroir)	V-00 (5 pièces)	V-01 (5 pièces)	V-02 (5 pièces)	V-04 (5 pièces)	V-06 (5 pièces)	V-07 (5 pièces)	V-01 (5 pièces) V-04 (5 pièces) V-06 (5 pièces)
Séparations longitudinales, - à commander séparément (quantité/tiroir)		V-012 (1 pièce)	V-012 (3 pièces)	V-0456 (1 pièce)	V-0456 (5 pièces)	V-078 (3 pièces)	V-012 (1 pièce) V-0456 (1 pièce) V-0456 (5 pièces)

Cette gamme est proposée avec un caisson gris (RAL7016), des tiroirs transparents et des étiquettes autocollantes. Cette conception allie un caisson en polypropylène pressé (PP) très résistant, des étagères en acier galvanisé et des tiroirs en polystyrène (PS).



Gamme 550 ESD (Dimensions L x P x H mm : 310 x 180 x 550)

Code	551-4ESD	554-4ESD
Avec tiroirs (quantité/tiroir)	L-61-4ESD (48 pièces)	L-64-4ESD (24 pièces)
Séparations transversales, à commander séparément (quantité/tiroir)	V-1-4ESD (5 pièces)	V-4-4ESD (5 pièces)

Le châssis est réalisé en polypropylène (PP) semi-conducteur, les tiroirs en polystyrène (PS) semi-conducteur et les étagères en tôle d'acier galvanisé.



+ **Chariot pour armoires de stockage transparentes, page 135.**
Le chariot permet de supporter 8 armoires qui doivent être commandées séparément.



Supports rotatifs pour armoires de stockage transparentes

Idéal pour ranger et identifier des milliers de petits composants dans le commerce de détail, la production, la maintenance et l'entreposage.

L'ensemble accueille 12 armoires de stockage transparentes à sélectionner comme vous le souhaitez dans la gamme 550 et à commander séparément. Grâce à sa base robuste et aux étagères fixées les unes aux autres, le support rotatif reste parfaitement stable et offre une grande capacité de charge de 400 kg posé au sol.

Monté sur une base sur roulement à billes, le bloc peut pivoter facilement pour une plus grande facilité d'utilisation. Cette configuration offre un espace de rangement pouvant accueillir jusqu'à 4 320 articles différents sur une surface au sol de 0,25 m² seulement. L'ensemble est facile à assembler et s'intègre parfaitement dans l'angle d'une pièce tout en offrant 4 faces disponibles et accessibles.

Support rotatif

Dim. L x P x H mm	Charge max. kg	Code	Code ESD
500 x 500 x 1730*	400	12-550	12-550 ESD

*Dimensions générales d'une unité totalement assemblée.



Rotatif de table PTP-5

L'ensemble accueille 2 armoires de stockage transparentes de la gamme 550 à commander séparément. Ce produit comprend une base sur roulement à billes posée sur la table.

Dim. L x P x H mm*	Charge max. kg	Code	Code ESD
360 x 310 x 300 mm (gamme 290)*	50	PTP-5	PTP-5 ESD
360 x 310 x 560 mm (gamme 550) *			

*Dimensions générales d'une unité totalement assemblée.



Support rotatif



Rotatif de table

Armoires à bacs

Ces armoires peuvent être fixées au mur, montées sur rotatif ou posées sur une table. Ce produit est proposé avec deux profondeurs de châssis en option : 300 et 400 mm.

Ce produit comprend un caisson, des bacs et des étiquettes protégées. La butée empêche les bacs de tomber du caisson. Cadre en acier robuste avec revêtement gris émaillé (RAL 7035) durable, préparation de l'armoire pour fixation murale éventuelle. Bacs transparents en polystyrène (PS), colorés en polypropylène (PP) ou polypropylène recyclé (PP). Les bacs sont détaillés en page 201.



Armoires à bacs

Couleur	Code	Code	Code	Code
Transparent	0830-1	1630-1	0840-1	1640-1
Gris	0830-3	1630-3	0840-3	1640-3
Rouge	0830-5	1630-5	0840-5	1640-5
Bleu	0830-6	1630-6	0840-6	1640-6
ESD	0830 ESD	1630 ESD	0840 ESD	1640 ESD
Avec tiroirs (type/quantité)	3020 (8 pièces)	3010 (16 pièces)	4020 (8 pièces)	4010 (16 pièces)
Ossature largeur mm	400	400	400	400
profondeur (mm)	300	300	400	400
hauteur (mm)	395	395	395	395
Séparations transversales, à commander séparément (quantité/tiroir)	D-20 / D-20-4ESD (max. 4 pièces)	D-10 / D-10-4ESD (max. 4 pièces)	D-20 / D-20-4ESD (max. 6 pièces)	D-10 / D-10-4ESD (max. 6 pièces)



Treston ReBOX armoires à bacs

	Code	Code	Code	Code
Plastique recyclé	6083-30R	6163-30R	6084-30R	6164-30R
Avec tiroirs (type/quantité)	6320-30R (8 pièces)	6310-30R (16 pièces)	6420-30R (8 pièces)	6410-30R (16 pièces)
Ossature largeur mm	400	400	400	400
profondeur (mm)	300	300	400	400
hauteur (mm)	395	395	395	395
Séparations transversales, à commander séparément (quantité/tiroir)	620 (max. 4 pièces)	610 (max. 4 pièces)	620 (max. 6 pièces)	610 (max. 6 pièces)

Treston ReBOX bacs sont détaillés en pages 205.

Supports rotatifs pour armoires à bacs

1

1 rotatif 16-300
8 armoires à bacs de stockage 0830
8 armoires à bacs de stockage 1630

2

1 support rotatif 16-400
8 armoires à bacs de stockage 1640
8 armoires à bacs de stockage 0840



Système de rangement rotatif autonome pour magasins, sites de production, ateliers de maintenance et entrepôts. Un rotatif accueille 16 armoires de stockage à commander séparément. La base tournante sur roulement à billes possède une capacité de charge de 800 kg. Cette configuration offre un espace de stockage pouvant accueillir jusqu'à 1 792 éléments différents sur une surface au sol de 0,64 m² seulement. Assemblage aisé - aucun outillage requis. L'unité comprend une base sur roulement à billes et des étagères sur quatre niveaux. L'ensemble est en acier avec revêtement émaillé gris (RAL 7035).

Support rotatif

Dim. L x P x H mm	Charge max. kg	Profondeur de armoires de stockage	Code	Code ESD
700 x 700 x 1680*	800	300	16-300	16-300 ESD
800 x 800 x 1680*	800	400	16-400	16-400 ESD

*Dimensions générales d'une unité totalement assemblée.



Barres de sécurité

Les armoires à bacs de stockage sont également parfaitement adaptées à une utilisation dans des véhicules de maintenance. Des barres de sécurité, à commander séparément comme accessoire, maintiennent les armoires en place dans un véhicule en déplacement. Un kit contient 4 pièces. Les barres de sécurité conviennent à tous les modèles.

Barres de sécurité

Nom	Code
Barres de sécurité, 4 pièces	A 400



Armoires haute densité

Les armoires à bacs de stockage haute densité sont conçues pour organiser et trier de grandes quantités de pièces dans les sites de production, les entrepôts, les magasins et les ateliers de maintenance. Chaque armoire peut accueillir jusqu'à 336 composants sur une surface au sol de 0,25 m² seulement. Si nécessaire, les armoires peuvent être équipées de roues pivotantes ou de barres de sécurité.

Ce produit comprend un caisson, des bacs et des étiquettes avec protection. La butée empêche les bacs de tomber du caisson. Livrées avec des pieds réglables pour régler avec précision l'horizontalité de l'armoire sur les surfaces inégales. La capacité de charge de l'armoire est de 240 kg., celle d'une tablette de 30 kg. Dans le cas de bacs en polypropylène (PP), le caisson est en tôle d'acier émaillée grise (RAL 7035). La structure en acier soudé contribue à la solidité générale de l'ossature. Vous trouverez tous les détails sur les bacs d'étagères en page 201.



Armoires haute densité

Couleur	Code	Code
Gris	2440-3	4840-3
Rouge	2440-5	4840-5
Bleu	2440-6	4840-6
ESD	2440 ESD	4840 ESD
Avec tiroirs (type/quantité)	4020 (24 pièces)	4010 (48 pièces)
Ossature profondeur	410	410
largeur	605	605
hauteur	870	870
Séparations transversales, à commander séparément (quantité/tiroir)	D-20 / D-20-4ESD (6 pièces)	D-10 / D-10-4ESD (6 pièces)

Jeu de roues pivotantes

Nom	Diam. mm	Charge max. kg	Code	Code ESD
Jeu de roues pivotantes, 4 pièces	Ø 100	150	PS-LH	PS-LH ESD

Barres de sécurité

Nom	Code
Barres de sécurité, 8 pièces	A-605
Remarque : Les armoires à bacs haute densité ne comportent pas de trous de montage pour fixation murale.	



Armoire haute densité 2440-6, jeu de roues pivotantes et barres de sécurité

Bacs d'étagère



Les bacs d'étagère sont adaptés pour les rayonnages légers Treston, voir en pages 174-175.



Une série de bacs de qualité durables. Les types de bacs à choisir sont : le plastique classique (Treston Classic), le bioplastique à base de bois (Treston BiOX) et le plastique 100 % recyclé (Treston ReBOX). Les bacs d'étagère sont conçus pour s'adapter à toutes les tablettes, armoires, supports rotatifs et postes de travail industriels standards.

Bacs d'étagère Treston Classic

La famille de produits compte 11 tailles de bacs. Les bacs de même largeur se superposent en toute stabilité, même s'ils sont de différentes longueurs. Disponibles dans les profondeurs suivantes : 300, 400, 500 et 600 mm, trois largeurs. Les côtés droits garantissent une utilisation efficace de l'espace, et les tiroirs sont disponibles en plusieurs couleurs vives pour faciliter l'identification des produits. Les bacs transparents assurent une parfaite visibilité du contenu. Chaque tiroir porte une étiquette et un couvercle de protection.



Étiquette avec protecteur, facile à nettoyer et à changer quand nécessaire. L'étiquette est comprise dans le prix.



Le fond cannelé empêche les articles de glisser sur la surface et permet de prélever plus facilement les petits éléments.



Les bacs d'étagère sont dimensionnés pour convenir à tous les systèmes de rayonnages métriques.



Chaque bac peut être subdivisé en utilisant des séparations. Les séparations doivent être commandées séparément.



Un espace est prévu pour les étiquettes sur la face arrière des tiroirs et sur les séparations. Les étiquettes doivent être commandées séparément.

Transparent

**Gris,
RAL 7016**

**Rouge,
RAL 3020**

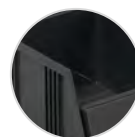
**Bleu,
RAL 5015**

Noir, ESD
Bacs d'étagère Treston Classic
Accessoires

	Matériau	Dimensions extérieures L x P x H mm	Dimensions intérieures L x P x H mm	Capacité, litres	Quantité/ colis	Couleur	Code	Séparation transversale	Quantité max./ tiroir	Étiquettes + écran de protection
	PS	92 x 300 x 82	75 x 257 x 70	1.3	30	Transparent	3010-1	D-10	4 pièces	S-10M
	PP					Gris	3010-3			
	PP					Rouge	3010-5			
	PP					Bleu	3010-6			
	PP					ESD	3010-4ESD	D-10-4ESD		
	PS	92 x 400 x 82	75 x 357 x 70	1.9	30	Transparent	4010-1	D-10	6 pièces	S-10M
	PP					Gris	4010-3			
	PP					Rouge	4010-5			
	PP					Bleu	4010-6			
	PP					ESD	4010-4ESD	D-10-4ESD		
	PS	92 x 500 x 82	75 x 457 x 70	2.4	30	Transparent	5010-1	D-10	8 pièces	S-10M
	PP					Gris	5010-3			
	PP					Rouge	5010-5			
	PP					Bleu	5010-6			
	PP					ESD	5010-4ESD	D-10-4ESD		
	PS	132 x 300 x 100	110 x 257 x 90	2.5	30	Transparent	3015-1	D-15	4 pièces	S-15M
	PP					Gris	3015-3			
	PP					Rouge	3015-5			
	PP					Bleu	3015-6			
	PP					ESD	-			
	PS	132 x 400 x 100	110 x 357 x 90	3.2	20	Transparent	4015-1	D-15	6 pièces	S-15M
	PP					Gris	4015-3			
	PP					Rouge	4015-5			
	PP					Bleu	4015-6			
	PP					ESD	4015-4ESD	D-15-4ESD		
	PP	132 x 500 x 100	110 x 457 x 90	4.5	20	Gris	5015-3	D-15	8 pièces	S-15M
	PP					Rouge	5015-5			
	PP					Bleu	5015-6			
	PP					ESD	5015-4ESD	D-15-4ESD		
	PP									
	PP	132 x 600 x 100	110 x 557 x 90	5.5	15	Gris	6015-3	D-15	10 pièces	S-15M
	PP					Rouge	6015-5			
	PP					Bleu	6015-6			
	PP					ESD	6015-4ESD	D-15-4ESD		
	PP									
	PS	186 x 300 x 82	167 x 257 x 70	3.0	15	Transparent	3020-1	D-20	4 pièces	S-20M
	PP					Gris	3020-3			
	PP					Rouge	3020-5			
	PP					Bleu	3020-6			
	PP					ESD	3020-4ESD	D-20-4ESD		
	PS	186 x 400 x 82	167 x 357 x 70	4.2	15	Transparent	4020-1	D-20	6 pièces	S-20M
	PP					Gris	4020-3			
	PP					Rouge	4020-5			
	PP					Bleu	4020-6			
	PP					ESD	4020-4ESD	D-20-4ESD		
	PS	186 x 500 x 82	167 x 457 x 70	5.3	15	Transparent	5020-1	D-20	8 pièces	S-20M
	PP					Gris	5020-3			
	PP					Rouge	5020-5			
	PP					Bleu	5020-6			
	PP					ESD	5020-4ESD	D-20-4ESD		
	PS	186 x 600 x 82	167 x 557 x 70	6.5	15	Transparent	6020-1	D-20	10 pièces	S-20M
	PP					Gris	6020-3			
	PP					Rouge	6020-5			
	PP					Bleu	6020-6			
	PP					ESD	6020-4ESD	D-20-4ESD		

PS = polystyrène transparent : température d'utilisation de -40 °C à +55 °C.

PP = polypropylène coloré : température d'utilisation de -20 °C à +75 °C. Inaltérable aux huiles et à la plupart des acides et solvants.

Bacs d'étagère Treston BiOX



Treston BiOX est une solution de stockage biosourcée pour un usage industriel. Le matériau des bacs Treston BiOX est composé à plus de 90 % de matières premières renouvelables à base de bois, de résidus du processus de production de pâte à papier et de fibres de cellulose. La qualité, l'aspect et le toucher restent les mêmes qu'avec des bacs en plastique traditionnel. Les bacs Treston BiOX sont certifiés ISCC.



Ressemble à du plastique, agit comme du plastique, mais il est en bois.



Le fond cannelé empêche les articles de glisser sur la surface et permet de prélever plus facilement les petits éléments.



Étiquette avec protecteur, facile à nettoyer et à changer quand nécessaire. L'étiquette est comprise dans le prix.



Inaltérable aux huiles, à la plupart des acides et solvants.









Chaque bac peut être subdivisé en utilisant des séparations. Les séparations doivent être commandées séparément.



Un espace est prévu pour les étiquettes sur la face arrière des tiroirs et sur les séparations. Les étiquettes doivent être commandées séparément.

Bacs d'étagère Treston BiOX
Accessoires

	Dimensions extérieures L x P x H mm	Dimensions intérieures L x P x H mm	Capacité, litres	Quantité/ colis	Code	Séparation transversale	Quantité max./ tiroir	Étiquettes + écran de protection
	92 x 300 x 82	75 x 257 x 70	1,3	30	3010-7 BIOX	D-10 BIOX	4 pièces	S-10M BIOX
	92 x 400 x 82	75 x 357 x 70	1,9	30	4010-7 BIOX	D-10 BIOX	6 pièces	S-10M BIOX
	92 x 500 x 82	75 x 457 x 70	2,4	30	5010-7 BIOX	D-10 BIOX	8 pièces	S-10M BIOX
	186 x 300 x 82	167 x 257 x 70	3,0	15	3020-7 BIOX	D-20 BIOX	4 pièces	S-20M BIOX
	186 x 400 x 82	167 x 357 x 70	4,2	15	4020-7 BIOX	D-20 BIOX	6 pièces	S-20M BIOX
	186 x 500 x 82	167 x 457 x 70	5,3	15	5020-7 BIOX	D-20 BIOX	8 pièces	S-20M BIOX

Matériau, bacs d'étagère : Bioplastique coloré avec renfort en fibres. Température ambiante -20 ... +75°C. Inaltérable aux huiles, à la plupart des acides et solvants. Nom de la couleur : Forêt verte. En raison du matériau bioplastique à base de bois, la surface de la poubelle peut présenter des fibres, ce qui est tout à fait normal.

Matériau, séparateur : Plastique transparent à base de bois (Woody). Température ambiante -20...+50°C, bonne résistance aux huiles, résistance modérée ou limitée contre les solvants polaires (alcool, acétone, ammoniacque ...) et les milieux fortement acides ou alcalins. En raison du matériau bioplastique à base de bois, les séparateurs peuvent être légèrement flous.



Bacs d'étagère Treston ReBOX

Entièrement fabriquée en plastique recyclé, une gamme de bacs économique et écologique qui offre un rangement polyvalent. La famille de produits compte 9 tailles de bacs. Disponibles dans les profondeurs suivantes : 300, 400 et 500 mm, trois largeurs. De grande taille, étiquettes blanches fournies en série.



Treston ReBOX s'appelait auparavant Kennoset.



Bacs d'étagère Treston ReBOX

	Matériau	Dimensions extérieures L x P x H mm	Dimensions intérieures L x P x H mm	Capacité, litres	Quantité/colis	Code	Accessoires		
							Séparation transversale	Quantité max./ tiroir	Étiquettes
	PP	94 x 300 x 80	77 x 260 x 75	1,5	40	6310-30R	610	4 pièces	1778
	PP	94 x 400 x 80	77 x 360 x 75	2,1	40	6410-30R	610	6 pièces	1778
	PP	94 x 500 x 80	77 x 460 x 75	2,7	40	6510-30R	610	8 pièces	1778
	PP	186 x 300 x 80	173 x 260 x 75	3,4	20	6320-30R	620	4 pièces	1778
	PP	186 x 400 x 80	173 x 360 x 75	4,7	20	6420-30R	620	6 pièces	1778
	PP	186 x 500 x 80	173 x 460 x 75	6,0	20	6520-30R	620	8 pièces	1778

PP = Polypropylène recyclé : température ambiante -20 ... +75°C. Inaltérable aux huiles et à la plupart des acides et solvants. Gris, peuvent contenir des traces de résidus d'encre susceptibles d'influer légèrement sur la teinte.

Bacs d'étagère Treston ReBOX, empilables

	Matériau	Dimensions extérieures L x P x H mm	Dimensions intérieures L x P x H mm	Capacité, litres	Quantité/colis	Code	Accessoires		
							Séparation transversale	Quantité max./ tiroir	Étiquettes
	PP	160 x 300 x 85	145 x 240 x 81	2,8	20	6316-30R	616	2 pièces	3190
	PP	160 x 400 x 85	145 x 340 x 81	4,0	20	6416-30R	616	3 pièces	3190
	PP	160 x 500 x 85	145 x 440 x 81	5,2	20	6516-30R	616	4 pièces	3190

PP = Polypropylène recyclé : température ambiante -20 ... +75°C. Inaltérable aux huiles et à la plupart des acides et solvants. Gris, peuvent contenir des traces de résidus d'encre susceptibles d'influer légèrement sur la teinte.



Bacs à bec



Nos bacs à bec ont été conçus pour une utilisation quotidienne dans les magasins, les sites de production et les entrepôts. Les types de bacs à choisir sont : le plastique classique (Treston Classic) et le plastique 100 % recyclé (Treston ReBOX). Ces bacs ont été conçus pour s'adapter à toutes les tablettes, armoires, supports rotatifs et postes de travail industriels standards. Les bacs de même largeur se superposent en toute stabilité, même s'ils sont de différentes longueurs. Les côtés droits assurent une utilisation efficace de l'espace.

Bacs à bec Treston Classic

Notre gamme de produits comprend 8 bacs de différentes tailles. Avec sa face avant partiellement ouverte, le bac offre une excellente visibilité et un accès aisé à son contenu, facilitant ainsi la préparation des pièces. Le choix des coloris offre un nombre important de possibilités pour organiser le rangement en fonction des besoins et des préférences de chacun. Les bacs transparents permettent d'identifier plus facilement les produits. Les couleurs vives permettent de trouver plus facilement l'élément recherché.



Avec sa face avant partiellement ouverte, le bac offre une excellente visibilité et un accès aisé à son contenu, facilitant ainsi la préparation des pièces.



Un fond cannelé empêche les articles de glisser sur la surface et permet de prélever plus facilement les petits éléments.



Rail porte-bac 700 pour bacs à bec et bacs distributeurs. Livré avec les vis de montage. La capacité de charge est d'environ 50 kg. Longueur 700 mm. Profilé en acier époxy émaillé gris. Bacs à bec 1015 - 1930 compatibles avec le rail. À commander séparément.



Une étiquette avec protection autocollante est fixée sur la face avant du bac. Ces étiquettes se changent facilement quand nécessaire. Les étiquettes doivent être commandées séparément.



Chaque bac peut être subdivisé en utilisant des séparations. Les séparations sont en acier émaillé gris (RAL 7035). Les séparations doivent être commandées séparément.



Les codes-barres autocollants peuvent être apposés sur la face avant et sur les séparations du bac.



Transparent



Gris,
RAL 7016



Rouge,
RAL 3020



Bleu,
RAL 5015



Noir, ESD

Bacs à bec Treston Classic

Accessoires

	Matériau	Dimensions extérieures L x P x H mm	Dimensions intérieures L x P x H mm	Capacité, litres	Quantité/colis	Couleur	Code	Séparation transverse	Quantité max./ tiroir	Étiquettes + écran de protection
	PS	105 x 165 x 75	90 x 105 x 65	0.6	60	Transparent	1015-1	—	—	E-10
	PP					Gris	1015-3			
	PP					Rouge	1015-5			
	PP					Bleu	1015-6			
	PP					ESD	1015-4ESD			
	PS	149 x 192 x 105	125 x 130 x 90	1.5	45	Transparent	1520-1	—	—	E-15
	PP					Gris	1520-3			
	PP					Rouge	1520-5			
	PP					Bleu	1520-6			
	PP					ESD	1520-4ESD			
	PS	149 x 250 x 130	125 x 185 x 115	2.7	30	Transparent	1525-1	V-14	1 pièce	E-15
	PP					Gris	1525-3			
	PP					Rouge	1525-5			
	PP					Bleu	1525-6			
	PP					ESD	1525-4ESD			
	PS	186 x 300 x 156	155 x 230 x 140	5.0	24	Transparent	1930-1	V-19	1 pièce	E-20
	PP					Gris	1930-3			
	PP					Rouge	1930-5			
	PP					Bleu	1930-6			
	PP					ESD	1930-4ESD			
	PS	186 x 400 x 156	155 x 330 x 140	7.2	24	Transparent	1940-1	V-19	3 pièces	E-20
	PP					Gris	1940-3			
	PP					Rouge	1940-5			
	PP					Bleu	1940-6			
	PP					ESD	1940-4ESD			
	PS	186 x 500 x 182	145 x 400 x 165	9.6	12	Transparent	1950-1	V-195	3 pièces	E-20
	PP					Gris	1950-3			
	PP					Rouge	1950-5			
	PP					Bleu	1950-6			
	PP					ESD	1950-4ESD*			
	PP	310 x 400 x 156	270 x 315 x 140	11.9	12	Gris	3040-3	V-30	3 pièces	E-20
	PP					Rouge	3040-5			
	PP					Bleu	3040-6			
	PP					ESD	3040-4ESD*			
	PP					ESD	3040-4ESD*			
	PP	310 x 500 x 182	270 x 400 x 165	17.8	8	Gris	3050-3	V-30	3 pièces	E-20
	PP					Rouge	3050-5			
	PP					Bleu	3050-6			
	PP					ESD	3050-4ESD*			
	PP					ESD	3050-4ESD*			

PS = polystyrène transparent : température d'utilisation de -40 °C à +55 °C.

PP = polypropylène coloré : température d'utilisation de -20 °C à +75 °C.
Inaltérable aux huiles et à la plupart des acides et solvants.

*) Fabriqué sur commande. Contactez-nous pour un devis.



Chariot pour bacs à bec, page 134.

Jusqu'à 112 bacs empilables peuvent être fixés à une desserte.





Bacs à bec Treston ReBOX

Entièrement fabriquée en plastique recyclé, une gamme de bacs économique et écologique qui offre un rangement polyvalent. La famille de produits compte 7 tailles de bacs. La façade ouverte simplifie le ramassage. Des séparateurs avant-arrière sont disponibles comme accessoires pour certains modèles de bacs.



Treston ReBOX s'appelait auparavant Kennoset.



Bacs à bec Treston ReBOX

	Matériau	Dimensions extérieures L x P x H mm	Dimensions intérieures L x P x H mm	Capacité, litres	Quantité/ colis	Code	Accessoires	
							Séparation	Étiquette
	PP	103 x 160 x 73*	87 x 120 x 65	0,7	20	6547-30R	-	1790
	PP	146 x 250 x 128*	123 x 180 x 120	2,7	20	6546-30R	-	1790
	PP	205 x 340 x 153*	180 x 285 x 140	7,2	12	6545-30R	-	1790
	PP	310 x 500 x 180	270 x 410 x 170	18,8	8	6544-30R	-	1790

* Les bacs peuvent être fixés sur des rails.

PP = Polypropylène recyclé : température ambiante -20 ... +75°C. Inaltérable aux huiles et à la plupart des acides et solvants. Gris, peuvent contenir des traces de résidus d'encre susceptibles d'influer légèrement sur la teinte.

Bacs à bec Treston ReBOX, séparables longitudinalement

	Matériau	Dimensions extérieures L x P x H mm	Dimensions intérieures L x P x H mm	Capacité, litres	Quantité/ colis	Code	Accessoires		
							Séparation longitudinales	Quantité max./ tiroir	Étiquettes + écran de protection
	PP	230 x 300 x 120	205 x 225 x 110	5,1	12	6323-30R	630-30R	1 pièce	3189
	PP	230 x 400 x 150	205 x 325 x 140	9,3	12	6423-30R	640-30R	1 pièce	3189
	PP	230 x 500 x 150	205 x 425 x 140	12,2	12	6523-30R	650-30R	1 pièce	3189

PP = Polypropylène recyclé : température ambiante -20 ... +75°C. Inaltérable aux huiles et à la plupart des acides et solvants. Gris, peuvent contenir des traces de résidus d'encre susceptibles d'influer légèrement sur la teinte.

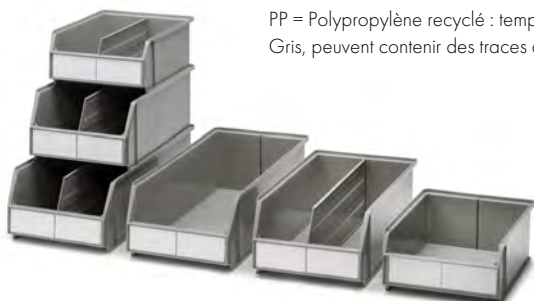

Bacs de stockage et bacs distributeurs

Bacs de stockage Treston ReBOX

Particulièrement adaptés aux flux de matériaux internes, dans les usines et les entrepôts. Matériau : polypropylène recyclé (PP) ou polypropylène semi-conducteur (PP). Coloris standard : Gris.

Dimensions extérieures L x P x H mm	Capacité, litres	Quantité/ colis	Code	Code ESD
185 x 490 x 250	12.1	12	1949-30R	1949-4ESD*
310 x 490 x 250	22.6	12	3149-30R	3149-4ESD*

*) Fabriqué sur commande. Contactez-nous pour un devis.



Bacs distributeurs

Toutes les faces intérieures sont arrondies et l'avant présente une inclinaison spécifique aidant à la préhension des composants dans le bac. Les bacs peuvent être fixés sur des rails ou montés sur des rotatifs de table. Matériau : polystyrène (PS). Coloris standard : bleu RAL 5015.

Dimensions extérieures L x P x H mm	Capacité, litres	Quantité/ colis	Code bleu	Code ESD
99 x 160 x 70	1.1	60	30-1L-6	30-1L-4ESD
198 x 160 x 70	2.2	30	30-2L-6	30-2L-4ESD
198 x 160 x 70*	2.2	30	30-23L-6	30-23L-4ESD

* 3 bacs fixes

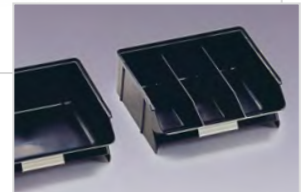

Rail porte-bacs

Rail pour fixation murale destiné aux bacs à bec et bacs distributeurs. Avec vis de fixation. Profilé en acier avec peinture époxy émaillée grise.

Longueur mm	Charge max. kg	Code
700	50	700



Petits tiroirs

Petits tiroirs transparents livrés avec des étiquettes autocollantes. Des séparations longitudinales ou transversales sont disponibles en accessoires. Les petits tiroirs et leurs séparations sont réalisés en polystyrène (PS) transparent.

Petits tiroirs

	Matériau	Dimensions extérieures L x P x H mm	Dimensions intérieures L x P x H mm	Capacité, litres	Quantité/colis	Code	Accessoires			
							Séparation transversale	Quantité max./tiroir	Séparation longitudinale	Quantité max./tiroir
	PS	55 x 175 x 37	47 x 146 x 32	0.2	120	L-00	V-00	5 pièces	-	-
	PS	69 x 175 x 37	61 x 146 x 32	0.3	96	L-01	V-01	5 pièces	V-012	1 pièce
	PS	138 x 175 x 37	128 x 146 x 32	0.6	48	L-02	V-02	5 pièces	V-012	3 pièces
	PS	92 x 175 x 59	82 x 146 x 55	0.7	45	L-04	V-04	5 pièces	V-0456	1 pièce
	PS	277 x 175 x 59	266 x 146 x 55	2.1	15	L06	V-06	5 pièces	V-0456	5 pièces
	PS	138 x 175 x 81	128 x 146 x 74	1.4	24	L-07	V-07	5 pièces	V-078	3 pièces

PS = polystyrène transparent

Petits tiroirs ESD

	Matériau	Dimensions extérieures L x P x H mm	Capacité, litres	Quantité/colis	Code ESD	Accessoires	
						Séparation transversale	Quantité max./tiroir
	PS	69 x 170 x 40	0.2	96	L-61-4ESD	V-1-4ESD	5 pièces
	PS	92 x 170 x 62	0.7	45	L-64-4ESD	V-4-4ESD	5 pièces

PS = polystyrène semi-conducteur

Stands pour bacs à bec

Sur les stands BR, les bacs à bec sont inclinés à un angle de 20 degrés, permettant une excellente présentation des produits. Système de rangement efficace pour une utilisation quotidienne, avec accès fréquent à de petits éléments. Ce produit comprend un châssis en acier époxy gris émaillé et sept paires d'équerres fixes, inclinées vers l'avant de 930 mm de largeur. Les bacs à bec doivent être commandés séparément.

Stand de bacs

Dim. L x P x H mm	Charge max. kg	Code
990 x 500 x 1540	350*	BR-2530
990 x 600 x 1670	350*	BR-4050

Capacité : 50 kg de charge par niveau.

Convient à

	Code	Quantité/Paire d'équerres	Quantité max/support
Stand de bacs BR-2530	1525	6 pièces	42 pièces
	1930	5 pièces	35 pièces
Stand de bacs BR-4050	1940	5 pièces	30 pièces
	1950	5 pièces	30 pièces
	3040	3 pièces	18 pièces
	3050	3 pièces	18 pièces

Les détails des bacs à bec se trouvent à la page 206.



1 stand de bacs à bec BR-2530,
35 bacs à bec rouges 1930-5



1 bac à bec BR-4050,
30 bacs à bec gris 1940-3

TRESTON

BiOX





Pièces détachées

Adaptateur pour Bras MH/MA/MA2/MA4

Type de profilé	Type de poste	MH	MA	MA2	MA4
Profilé en C	TPH, TPB	AS2	AS2	AS2	AS4C
Profilé 60*30 tubulaire	Concept Ergo, Concept, QuatreX, TED, TP, Workshop	AS2	AS2	AS2	AS4

Adaptateur pour accessoires sur bras de la gamme Concept Ergo, Concept, QuatreX, TED, Quick Edge, TP et Workshop

Type de profilé	Table de travail / Chariot	Bras de 40mm	Bras de 60mm
Profilé en c	TPH, TPB	-	E824 081-49
Profilés aluminium AL2X	WB, QuatreX	890 524-49	890 525-49
Profilés aluminium	WTR	E821 573-49	E821 572-49

Roulettes

Nom	Compatibilité	Vis	Code
Jeu de roulettes Ø 100	Blocs-tiroirs 53		852 625-00
Jeu de roulettes Ø 100 antistatique	Blocs-tiroirs 53		890 785-00
Jeu de roulettes Ø 100	Blocs-tiroirs 45, Desserte mobile, desserte de rangement	M10	852 768-00
Jeu de roulettes Ø 100	Desserte de monteur, Tables de travail Concept et TP	M12	834 734-00
Jeu de roulettes Ø 100 antistatique	Blocs-tiroirs 45, Desserte mobile, desserte de rangement	M10	852 774-00
Jeu de roulettes Ø 100 antistatique	Tables de travail Concept et TP	M12	860 429-00
Jeu de roulettes Ø 100	Tables de travail WB, QuatreX, Quick Edge et TED	M10	LCS100
Jeu de roulettes Ø 100 ESD	Tables de travail WB, QuatreX, Quick Edge et TED	M10	LCS100 ESD
Jeu de roulettes Ø 100	Concept Ergo	M10	LCS100CE
Jeu de roulettes Ø 100 ESD	Concept Ergo	M10	LCS100CE-ESD
Jeu de roulettes Ø 125	Chariots réglables TRTA		LCS125
Jeu de roulettes Ø 125 ESD	Chariots réglables TRTA		LCS125 ESD
Jeu de roulettes Ø 50	Skate	M10	853 176-00
Jeu de roulettes Ø 50 antistatique	Skate antistatique	M10	853 175-00
Roulette fixe Ø 150	Chariot de service		900 537-00
Roulette pivotante Ø 100	Chariot de service		942 060-00
Roulette pivotante Ø125, frein	Desserte polyvalente	M10	10019-00
Roulette pivotante Ø125	Desserte polyvalente	M10	10021-00
Roulette pivotante Ø125 ESD, frein	Desserte polyvalente ESD	M10	10022-00
Roulette pivotante Ø125 ESD	Desserte polyvalente ESD	M10	10020-00
Roue support Ø 100 + fixation	Système de rangement d'outils		943 690-00
Roulette pivotante Ø100	Pieds Workshop, Treston Tower, Desserte renforcée		1987
Roulette pivotante Ø100	Pieds Workshop, Treston Tower, Desserte renforcée		1988
Roulette pivotante Ø100	Chariot SAP	M10	E100 NKM
Roulette pivotante Ø100 ESD	Chariot SAP ESD	M10	E100 NK AM ESD
Roulette pivotante Ø100, frein	Chariot SAP	M10	EJ100 NKM
Roulette pivotante Ø100 ESD, frein	Chariot SAP ESD	M10	EJ100 NK AM ESD

Pièces détachées pour armoires industrielles

Nom	Compatibilité	Code
Tapis en caoutchouc 550 x 420	Armoire industrielle 55/100	836 716-00
Tapis en caoutchouc 799 x 420	Armoire industrielle 80/100	836 715-00

Pièces détachées pour blocs-tiroirs

Nom	Dim. L x P x H (mm)	Compatibilité	Code
KIT dessus et tapis ESD*	450 x 518 x14	Blocs-tiroirs 45	W87 2107-49
KIT dessus et tapis standard*	450 x 518 x14	Blocs-tiroirs 45	W87 2107-41
Dessus sans tapis	450 x 518 x14	Blocs-tiroirs 45	872 107-49
Tapis ESD, gris clair	445 x 513	Dessus bloc-tiroirs 45	836 750-00
Tapis standard, noir rainuré	445 x 513	Dessus bloc-tiroirs 45	836 740-00
Tablette pour version armoire		Blocs-tiroirs 45	872 043-49
Paire d'équerres pour tablette		Blocs-tiroirs 45	872 045-51
Jeu de roulettes Ø 100 antistatique		Blocs-tiroirs 45	852 774-00
Base		Blocs-tiroirs 53	726 354-49
Plateau supérieur		Blocs-tiroirs 53	726 258-49
Tapis en caoutchouc	525 x 635	Plateau du bloc-tiroirs 53	723 124-00
Tapis ESD	525 x 635	Plateau du bloc-tiroirs 53	726 516-49
Ensemble chariot 53/66 (roulettes, couvercle et poignée)		Blocs-tiroirs 53	854 180-41
Plateau avec tapis caoutchouc		Blocs-tiroirs 70	834 904-41
Tapis en caoutchouc	676 x 445	Plateau d'armoire 71/79 / chariot de service	854 036-00
Plateau avec tapis caoutchouc	906 x 736	Armoire 90	854 258-41
Plateau avec tapis caoutchouc	1304 x 736	Armoire 130	854 259-41

* Assemblage en usine sur le caisson à tiroirs commandé. Non vendu séparément.

Pièces détachées pour aménagements intérieurs blocs-tiroirs 45

Nom	Convient à	Code
Séparateur vertical	Tiroir 45/100	872 300-49
Séparateur vertical	Tiroirs 45/150 et 45/200	872 301-49
Plaque intermédiaire 125 mm	Tiroir 45/100	872 302-49
Plaque intermédiaire 185 mm	Tiroir 45/100	872 303-49
Plaque intermédiaire 250 mm	Tiroir 45/100	872 304-49
Plaque intermédiaire 375 mm	Tiroir 45/100	872 305-49
Plaque intermédiaire 125 mm	Tiroirs 45/150 et 45/200	872 306-49
Plaque intermédiaire 185 mm	Tiroirs 45/150 et 45/200	872 307-49
Plaque intermédiaire 250 mm	Tiroirs 45/150 et 45/200	872 308-49
Plaque intermédiaire 375 mm	Tiroirs 45/150 et 45/200	872 309-49
Set de fixations pour séparateurs intérieurs (12 pcs)		853 003-00

Pièces détachées pour aménagements intérieurs blocs-tiroirs 53, 70, 90 et 130

Nom	Convient à	Code
Séparateur verticaux ,L = 600 mm	Tiroir 75	872 310-49
Séparateur verticaux ,L = 600 mm	Tiroir 100	872 311-49
Séparateur verticaux ,L = 600 mm	Tiroirs 150/250	872 312-49
Plaque intermédiaire, L=100	Tiroir 75	832 525-49
Plaque intermédiaire, L=150	Tiroir 75	832 526-49
Plaque intermédiaire, L=300	Tiroir 75	832 527-49
Plaque intermédiaire, L=100	Tiroir 100	832 528-49
Plaque intermédiaire, L=150	Tiroir 100	832 529-49
Plaque intermédiaire, L=300	Tiroir 100	832 530-49
Plaque intermédiaire , L=100	Tiroirs 150/250	832 533-49
Plaque intermédiaire , L=150	Tiroirs 150/250	832 531-49
Plaque intermédiaire , L=300	Tiroirs 150/250	832 532-49
Kit de maintien pour plaques intermédiaires (12 pièces)	Tous tiroirs	853 003-00
Séparateur latéral pour plaque intermédiaire H 75	Tiroirs 75	854 282-49
Séparateur latéral pour plaque intermédiaire H100	Tiroirs 100	854 264-49
Séparateur latéral pour plaque intermédiaire H150	Tiroirs 150/250	854 265-49
Compartment à outils 150x150 mm , 4 rangées de 33 mm	Tiroirs 50 et 75	837 460-00
Compartment à outils 150x150 mm , 3 rangées de 45 mm	Tiroirs 50 et 75	837 450-00
Compartment à outils 150x150 mm , 42 rangées de 70 mm	Tiroirs 50 et 75	837 430-00
Séparateur pour compartiment à outils 33 mm	Compartment outils 33 mm	837 490-00
Séparateur pour compartiment à outils 45 mm	Compartment outils 45 mm	837 480-00
Séparateur pour compartiment à outils 70 mm	Compartment outils 70 mm	837 470-00
Bacs amovibles 149 x 85 x 48 mm		851 843-00

Étiquettes pour bacs, séparations et petits tiroirs

Nom	Dim. L x H (mm)	Quantité minimale de commande	Convient à	Code
Étiquette pour bac	82 x 41	15 pièces	3010...5010-1/-3/-5/-6, 3010...5010-4ESD, 3010, 4010, 5010-7 BIOX	1868
Étiquette pour bac	12 x 41	15 pièces	3015...6015-1/-3/-5/-6, 3015...6015-4ESD	3532
Étiquette pour bac	176 x 41	15 pièces	3020...6020-1/-3/-5/-6, 3020...6020-4ESD, 3020, 4020, 5020-7 BIOX	1123
Étiquette pour bac	77 x 26	12 pièces	1949-30R, 1949-4ESD, 3149-30R, 3149-4ESD, 6546-30R, 6545-30R, 6544-30R	1789
Étiquette pour bac	85,5 x 36,5	40 pièces	6310-30R, 6410-30R, 6510-30R, 6320-30R, 6420-30R, 6520-30R	1778
Étiquette pour bac	57 x 18	20 pièces	6547-30R	1790
Étiquette pour bac	135 x 48	8/A4	6316-30R, 6416-30R, 6516-30R	3190
Étiquette pour bac	100 x 48	12/A4	6323-30R, 6423-30R, 6523-30R	3189
Étiquette pour séparation	59 x 30	20 pièces	D-10, D-15, D-20, D-10-4ESD, D-15-4ESD, D-20-4ESD, D-10 BIOX, D-20 BIOX	1792
Étiquette pour séparation	137 x 34	20 pièces	616	1828
Étiquette pour petit tiroir	42 x 15,5	95/A4	L-00, 30-1L-6, 30-1L-4ESD, 30-2L-6, 30-2L-4ESD, 30-23L-6, 30-23L-4ESD	3195
Étiquette pour petit tiroir	52,5 x 15,5	76/A4	L-01, L-02	3196
Étiquette pour petit tiroir	70 x 24,6	36/A4	L-04, L-06	3197
Étiquette pour petit tiroir	52,5 x 22,7	52/A4	L-07	3198
Étiquette pour petit tiroir	65,5 x 17	12 pièces	L-61-4ESD	1119
Étiquette pour petit tiroir	86,5 x 25	12 pièces	L-64-4ESD	1120

Téléchargez les **E-books gratuits**



Comment être plus efficace au travail industriel grâce à une ergonomie adaptée

Ce livre électronique informatif vous aidera à mieux comprendre qu'un environnement ergonomique peut avoir une incidence directe sur le bien-être des employés, sur le gain de temps et la réduction des gaspillages et surtout sur l'augmentation de la productivité.



Checklist en 6 points pour créer et entretenir des zones protégées contre les décharges électrostatiques

Cet e-book contient de nombreuses informations importantes et détaille 6 étapes pour créer dans votre environnement de travail une zone protégée contre les décharges électrostatiques. Que vous n'ayez besoin que d'une seule table de travail ou d'une chaîne de production complète, les mêmes principes s'appliquent pour garantir l'efficacité de la protection antistatique.



Penser LEAN permet de perfectionner les procédés de production

Ce livre électronique vous aidera à comprendre la philosophie du LEAN et la manière dont Treston, en tant que fabricant d'installations techniques et de meubles ergonomiques, peut vous aider à perfectionner vos processus de production grâce à la pensée LEAN

Ces e-books ainsi que d'autres, très instructifs et utiles, sont disponibles sur notre site :

treston.fr/catalogues-et-brochures



Des animations, des vidéos d'informations sur nos produits, et plus encore !

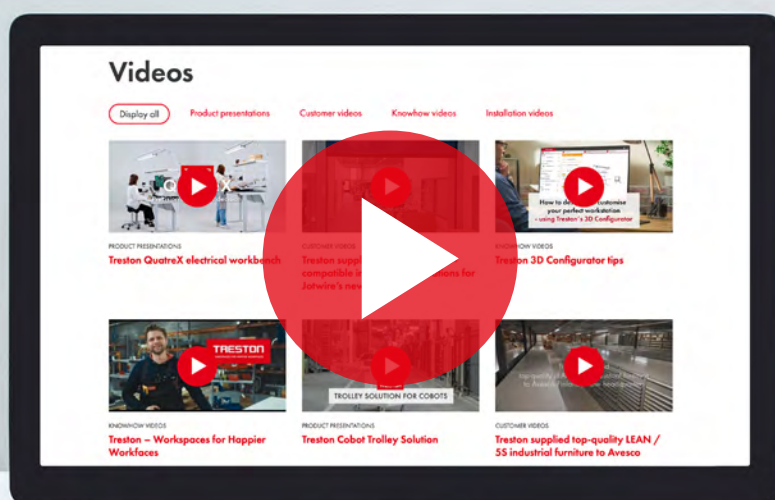

treston.fr/videos

Ce que disent nos clients



"Les postes de travail TRESTON sont comme les produits FT Technologies: conçus pour durer !"

– David Walch, Operations Director, FT Technologies

CHRISTIE'S

"Treston a été un excellent partenaire dans la conception d'un poste d'emballage et de travail personnalisé pour Christie's."

– Emily Sarokin,
Christie's Auction House NYC

"Grâce à Treston, nous avons rempli nos deux objectifs les plus importants: l'ergonomie et l'efficacité."

– Lisanne Broer-van Abeelen,
traitement des commandes, bol.com



"Merci pour cette journée instructive chez Treston. J'ai été impressionné par les connaissances de votre superbe équipe."

– M. Huber, Kaiserslautern,
SKS Welding Systems GmbH



"Les établis TRESTON sont de bonne qualité. L'ergonomie et les évolutions possibles sont grandement appréciées."

– David Lacour, SNCF, Dirigeant de Proximité Tachymétrie

Lire toutes les histoires de clients :

treston.fr/societe/temoignages-de-clients

SIÈGE SOCIAL

Treston Oy
Sorakatu 1
FI-20730 Turku
Tél. +358 10 4469 11
sales@treston.com
www.treston.com

USINES

Treston Oy, usine de Turku
Sorakatu 1
FI-20730 Turku
Tél. +358 10 4469 11
sales@treston.com
www.treston.fi

Treston Oy, usine de Jyväskylä
PO Box 33 (Sohlberginkatu 10)
FI-40351 Jyväskylä
Tél. +358 10 4469 11
sales@treston.com
www.treston.fi

FRANCE

Treston France SARL
Z.A.C. de la Bonne Rencontre
1, voie Gallo Romaine, Quincy-Voisins
77334 Meaux Cedex
Tél. +33 1 64 17 11 11
infofr@treston.com
www.treston.fr

ALLEMAGNE

Treston Deutschland GmbH
Friedrich-Ebert-Damm 143
22047 Hamburg
Tél. +49 40 8816 5022 - 0
info.de@treston.com
www.treston.de

Treston Deutschland GmbH
Niederlassung Raunheim
Frankfurter Straße 101
65479 Raunheim
Tél. +49 6142 992 50
mail.de@treston.com
www.treston.de

SUÈDE

Treston AB
Polygonvägen 73
187 66 Täby
Tél. +46 8 511 791 60
info.se@treston.com
www.treston.se

ROYAUME-UNI

Treston Ltd
Treston House
5b Bone Lane, Newbury
Berkshire, RG14 5SH
Tél. +44 1635 521521
salesuk@treston.com
www.treston.com

ÉTATS-UNIS

Treston, Inc.
156 Bluffs Court
Canton, GA 30114
Tel. +1 770-721-7980
infousa@treston.com
www.treston.us

IAC, a Division of Treston
US Factory
3831 S. Bullard Avenue
Goodyear, AZ 85338
Tel. 714 990-8997
Sales_IAC@treston.com
www.iacindustries.com

PREMIUM PARTNERS:

BENELUX

Human Workspace BV
Mechelaarstraat 17
4903 RE Oosterhout
Tél. +31 162 454 383
sales@humanworkspace.nl
www.humanworkspace.nl

NORVÈGE

Industrimøbler AS
Bjørnerudveien 12A
1266 Oslo
Tél. +47 22 25 05 00
post@industrimobler.no
www.industrimobler.no



Grâce au réseau commercial international de Treston, vous pouvez bénéficier d'une assistance locale et d'un service clientèle partout dans le monde.

Trouvez votre revendeur le plus proche :
www.treston.fr/contactez-nous

TRESTON

Des espaces de travail qui redonnent le sourire.

C'est notre volonté. C'est notre promesse. C'est ce que Treston représente.

Avec plusieurs décennies d'expérience, nous avons acquis une compréhension approfondie de l'ergonomie dans les environnements industriels, une compétence ESD inégalée et un savoir-faire LEAN reconnu. Chez Treston, nous avons une position privilégiée pour aider nos clients à maintenir leur entreprise et leurs employés en bonne santé.

treston.fr



"Les établis TRESTON sont de bonne qualité. L'ergonomie et les évolutions possibles sont grandement appréciées."

– David Lacour, SNCF, Dirigeant de Proximité Tachymétrie



"La forme et la couleur simples des solutions Treston ainsi que les caractéristiques ergonomiques rendent le travail facile et agréable."

– Thorsten Timmermann,
Sennheiser