



édition | multimédia | identité visuelle

rédaction | signalétique | fabrication

webdesign | scénographie

MkF Studio

MkF s'est emparé de l'arrivée du numérique et de ses opportunités pour produire, éditer et développer un contenu exigeant sous différents formats.

Mettre en valeur des contenus de qualité, voici le cœur de notre métier d'éditeur. Forts de notre savoir-faire éditorial, nous avons créé MkF Studio pour éditer, produire, concevoir des dispositifs variés pour des partenaires.

MkF Studio fait ainsi appel à de nombreuses compétences : éditeurs, rédacteurs, secrétaires d'édition, graphistes, musiciens, ingénieurs sonores, réalisateurs, monteurs, développeurs, sémiologues, spécialiste des publics... et a développé une expertise et **un savoir-faire à la croisée de différents supports (livre papier, livre numérique, applications multimédias, site web...)**.

Notre démarche environnementale

Nous nous engageons pour l'environnement en réduisant l'empreinte carbone de nos activités.

Nous avons conscience de l'impact que nous avons sur notre environnement. Nous avons ainsi mis en place un certain nombre d'actions pour réduire notre empreinte écologique.

Nos actions

• Toutes **nos émissions carbone sont compensées** et reversées à une association environnementale choisie chaque année par nos auteurs et clients.

• Tous nos livres sont **imprimés sur un papier recyclé** ou à base de fibres certifiées PEFC ou FSC et sans acides. Nos goodies sont majoritairement éco-conçus et fabriqués en France.

• Concernant nos fournisseurs français, nous leur demandons d'avoir le label **Imprim'Vert®**.

• Nous optimisons les tirages et les fabrications. Cela évite une surproduction néfaste et les risques de pilonnage des supports inutiles.

• Nous imprimons exclusivement nos beaux-livres avec **des encres H-UV**.

Les encres UV sont sans solvant. L'économie d'énergie par rapport aux machines utilisant les encres standard peut atteindre jusqu'à 35 % et une réduction significative de 25 % du CO₂ émis. Ces encres sèchent plus vite et consomment 40 fois moins d'énergie en séchage. Elles ne dégagent pas d'ozone lors du séchage. Les conditions de travail sont ainsi plus ergonomiques pour les agents qui opèrent la machine. **Les émissions polluantes sont réduites** dans l'usine.

Nous optimisons les formats pour **limiter la gâche de papier** et entraîner le moins de perte possible lors de la fabrication.

Il reste toujours des points d'amélioration, car la protection de l'environnement est un processus qui exige une amélioration constante, mais nous sommes particulièrement attentifs à être écologiquement durables au niveau de tous nos procédés d'entreprise. Et continuons sans cesse de minorer au maximum notre impact écologique.

Notre maison d'édition

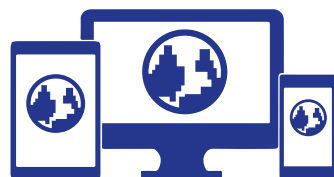

www.editionsmkf.com

MkF ÉDITIONS publient plusieurs collections papier et numériques en sciences sociales et des beaux-livres augmentés dans le cadre de projets transmedias.

Un point commun : mieux comprendre et mieux appréhender notre monde en mutation.

Nous avons travaillé ensemble



FOCUS SUR QUELQUES-UNS
DE **NOS PROJETS**

EXPO / ÉDITION / TRANSMÉDIA /
IDENTITÉ VISUELLE



2020 ÉDITION

Visage(s)

Article 1

édition
signalétique

1 livre + 1 exposition itinérante

À travers 60 portraits du photographe Ferrante Ferranti, des jeunes accompagnés par l'association Article 1 racontent leur histoire et proposent leurs solutions pour que l'égalité des chances soit enfin effective.

Edition et diffusion d'un beau-livre avec embossage de la couverture et conception/fabrication d'une exposition itinérante sur les grilles des grandes mairies de France.

BÉNÉFICES INTÉGRALEMENT REVERSÉS À ARTICLE 1.

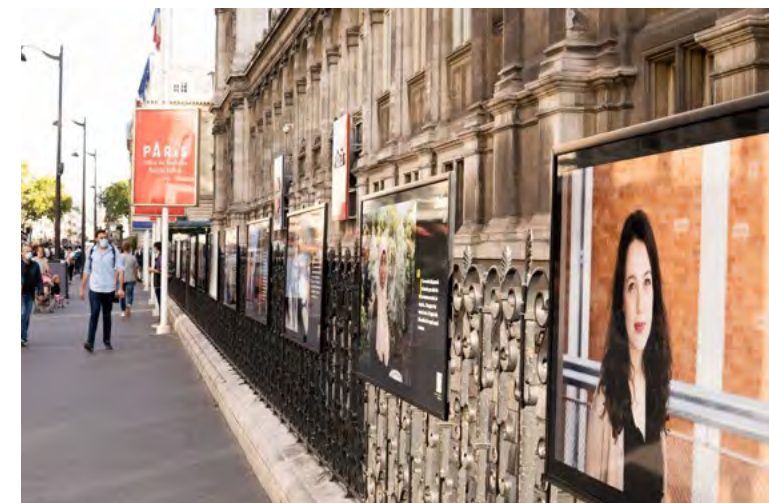

2021 EXPO

L'Envers du verre

Écomusée de l'Avesnois

édition identité visuelle
signalétique multimédia
webdesign

L'exposition L'Envers du Verre vous invite à découvrir toute la richesse d'une matière que nous manipulons chaque jour, mais qui garde bien des mystères.

Création de l'identité graphique de l'exposition, édition et diffusion du catalogue avec sérigraphie et découpe en couverture, assistance à la scénographie et conception/fabrication de la signalétique et parcours d'exposition.

Développement d'un site online bilingue reprenant et prolongeant l'exposition.



2021

EXPO

Antarctique Un continent de sciences

Ambassade
d'Australie

scénographie identité visuelle
signalétique montage

*Terre de Sciences et de Paix,
l'Antarctique est un haut-lieu de
coopération franco-australienne.*

Conception et réalisation
clef-en-main de l'exposition
(scénographie, graphisme,
fabrication, montage),
à travers 4 axes thématiques :

- L'histoire de l'Australie en Antarctique
- La collaboration franco-australienne
- Les sciences de l'Antarctique
- Les femmes en Antarctique.

Conception d'un espace banque immersive.

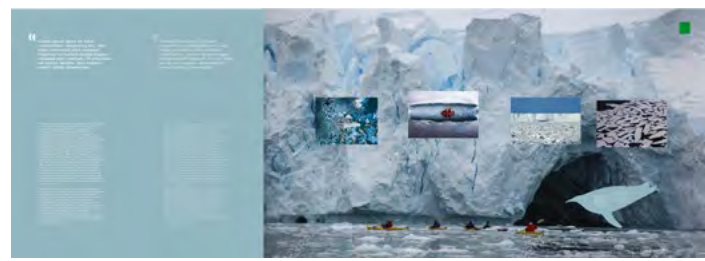

HISTOIRE DE L'AUSTRALIE EN ANTARCTIQUE

LOREN IPSEN DE MARMON DES DOUCES

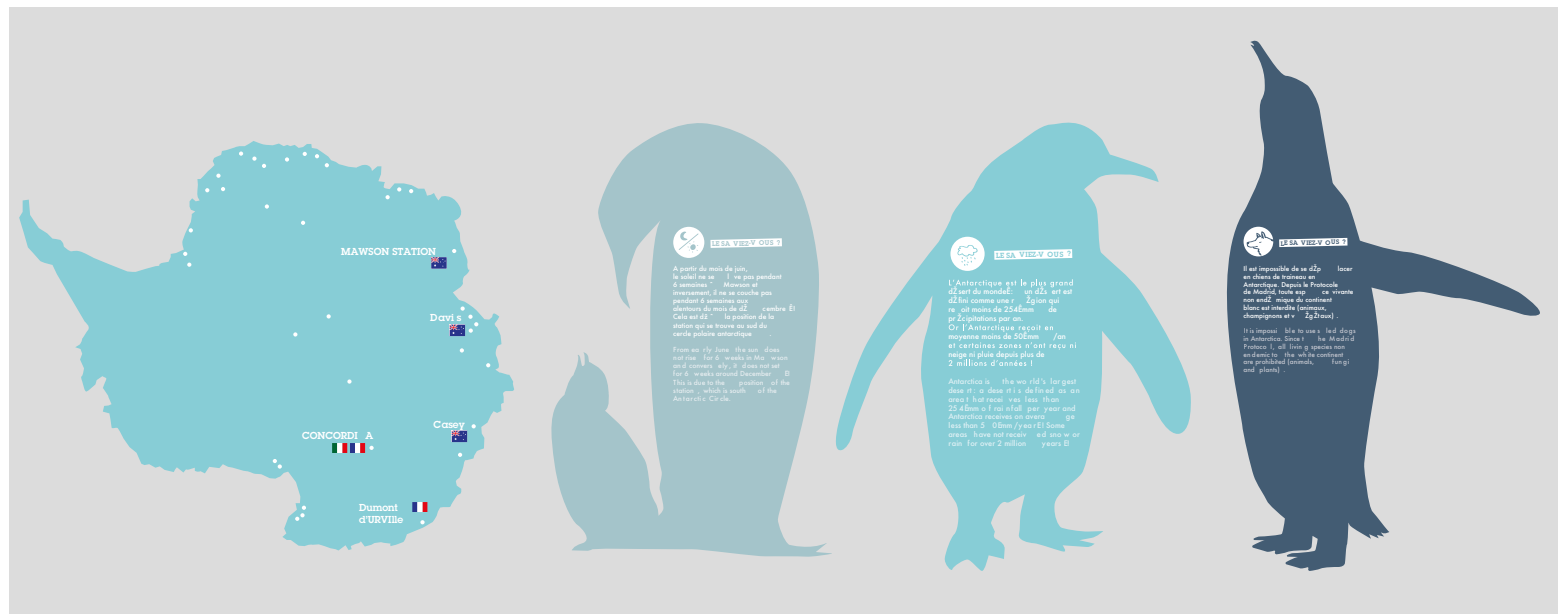

2016

EXPO

L'Autre continent

Muséum du Havre

identité visuelle | édition

signalétique | fabrication

Le continent africain voit émerger depuis la fin des années 1980 une nouvelle génération d'artistes femmes, amorçant un rééquilibrage entre les sexes et une revitalisation de la création alors que l'art africain contemporain s'expose désormais dans les musées internationaux.

Création de l'identité graphique de l'exposition, édition et diffusion du catalogue, conception et fabrication de la signalétique et du parcours enfants.

Conception et fabrication d'une édition anglaise abrégée complémentaire.



2022

EXPO

Piinpi

Ambassade d'Australie

signalétique

fabrication montage

en partenariat avec Atelier Brunoir

En présentant le travail d'artistes et de créateurs, l'exposition Piinpi. Mode Aborigène contemporaine souligne la force et la diversité du secteur de la mode et du textile aborigènes actuellement en pleine expansion.

Fabrication de la signalétique et montage de l'exposition.



ELEVATION 01

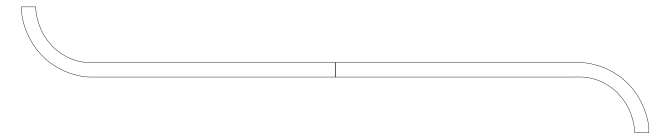

ELEVATION 04



ELEVATION 06
NGURKITHA - Season of rain



ELEVATION 07
PIICHA PIICHA - Season of cool winds

2015

EXPO

Coulisse

Muséum du Havre

identité visuelle | édition

signalétique

Trésors des collections, nouvelles acquisitions, œuvres restaurées, le Muséum d'histoire naturelle du Havre lève le voile sur ses coulisses.

Définition de la charte graphique, assistance à la signalétique, édition et diffusion d'un catalogue relié cartonné dos toilé avec jaquette texturée et signet.

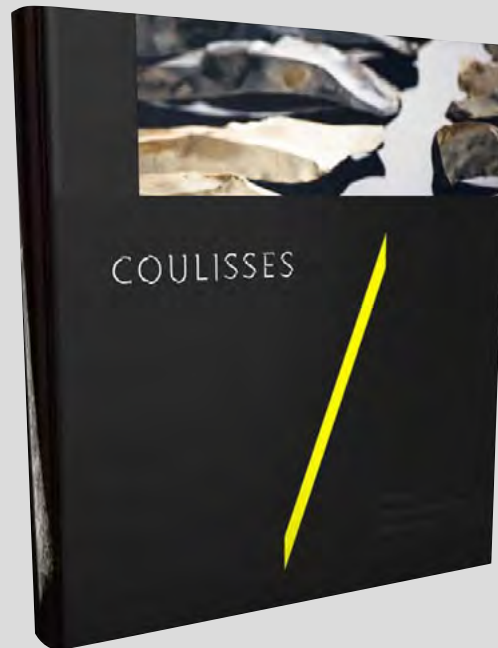

À toute allure

Écomusée de l'Avesnois

identité visuelle | édition
signalétique | fabrication

La France jusqu'en 1914 était le premier producteur mondial de véhicules automobiles. À cette époque, tout reste à inventer : de la signalisation au développement de la voirie, du code de la route à l'industrialisation à la chaîne.

Création de l'identité graphique de l'exposition, assistance à la scénographie, édition et diffusion du catalogue et d'un livre jeunesse, conception/fabrication de la signalétique, conception/fabrication de manipulations de médiation, vitrophanie de l'ensemble du bâtiment du musée.

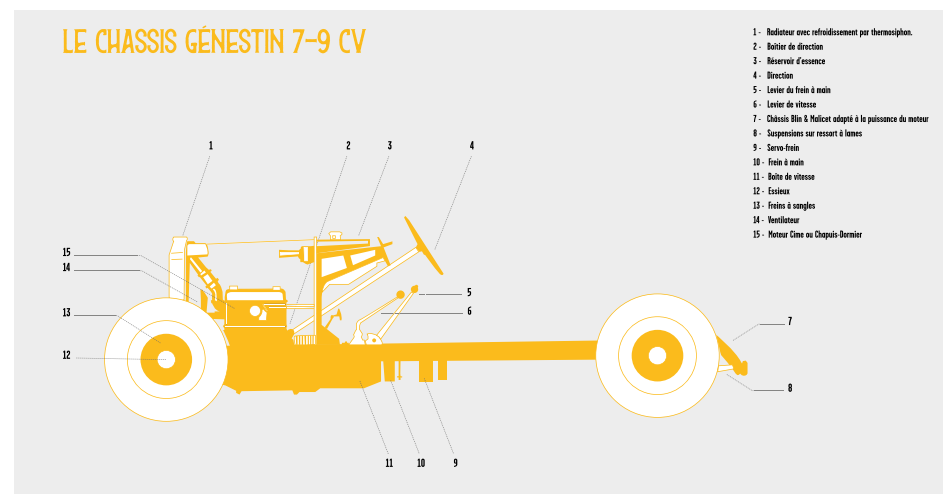
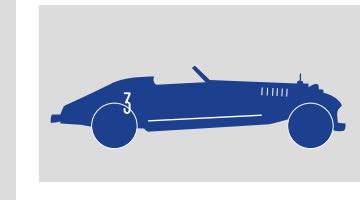
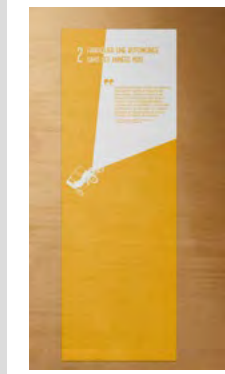

2016

EXPO

Antarctique, une explosion de vie

Muséum du Havre

identité visuelle | édition

signalétique | webdesign

réalité augmentée | multimédia

À l'abri du courant circumpolaire qui isole et préserve l'océan Austral, fourmille l'une des biodiversités les plus riches de la planète.

Conception de l'identité graphique (en partenariat avec Appelle Moi Papa), développement d'un dispositif de Réalité Augmentée au sein de l'exposition, édition et diffusion d'un catalogue en réalité augmentée, édition et diffusion d'un ouvrage jeunesse, édition et diffusion d'un ebook, assistance à la scénographie, conception et mise en ligne du site internet de l'exposition.

Production de contenus multimédias, dont 4 films d'animation.

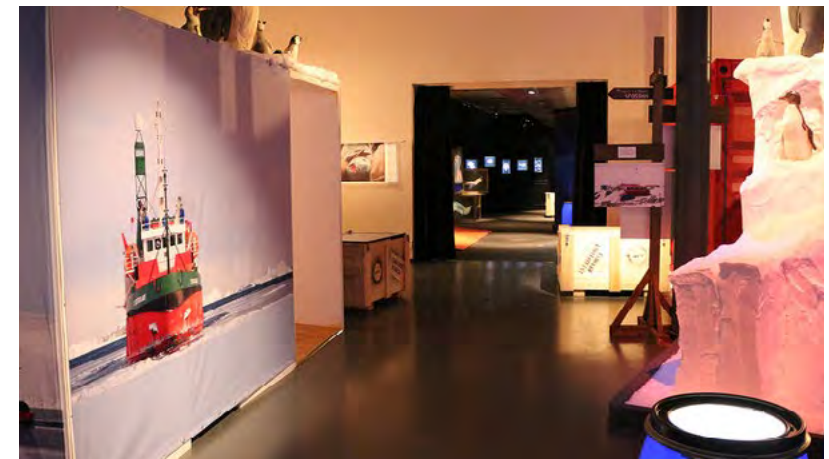
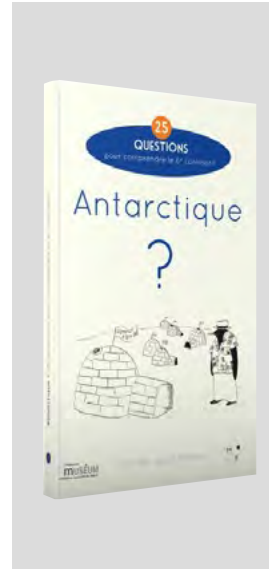
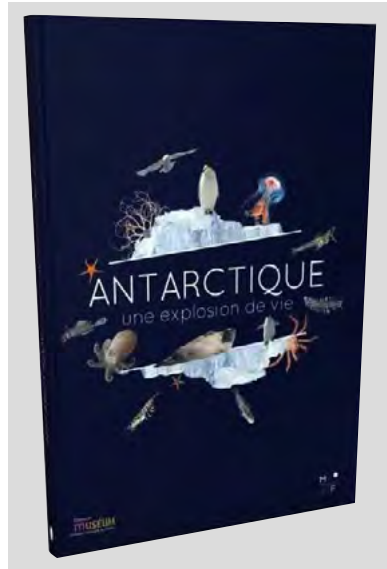

2016

EXPO

L'œil & la main

Ambassade d'Australie

scénographie édition
signalétique montage

L'exposition relate, à travers 400 dessins de Lesueur et Petit, l'expédition Baudin en Australie, 1800-1804. Issue des collections du Muséum d'histoire naturelle du Havre, l'exposition franco-australienne est présentée à Paris et dans six villes d'Australie jusqu'en 2018.

Création graphique, édition du livret de l'exposition, fabrication des signalétiques, dont 150m² de papier peint et montage.

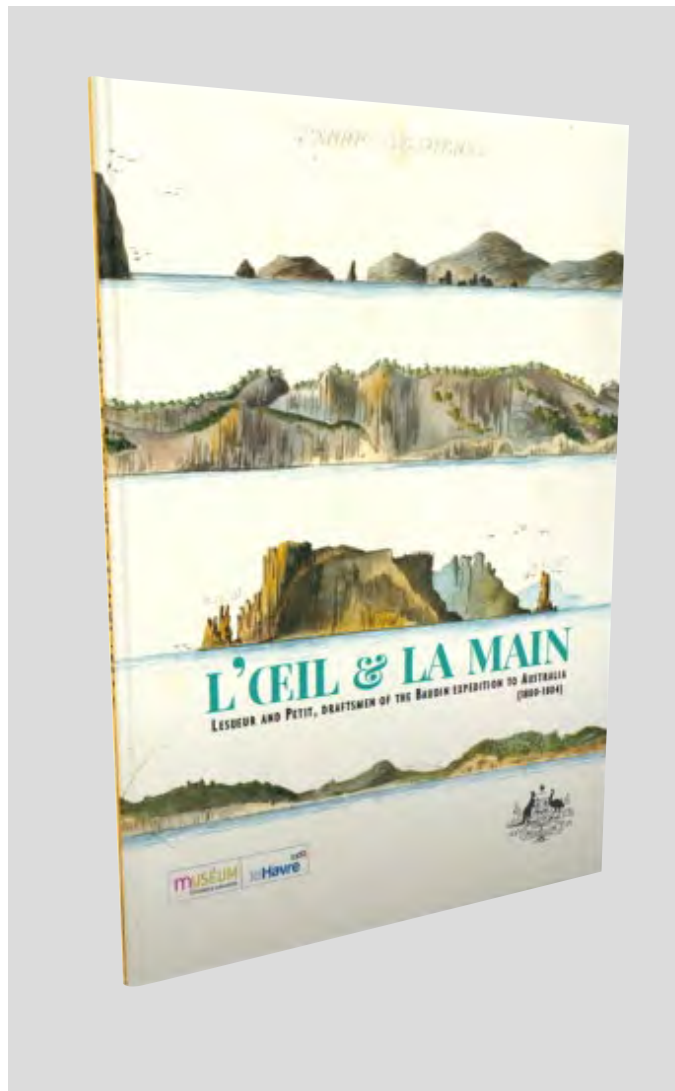

2017

EXPO

Le Havre -Dakar, partager la mémoire

Muséum du Havre

identité visuelle | édition
signalétique | multimédia

Des sources de l'art africain à la création contemporaine, l'exposition réunit des collections du Muséum du Havre et du musée Théodore Monod à Dakar.

Création de l'identité graphique de l'exposition, tournage et production au Sénégal des vidéos de l'exposition, édition et diffusion d'un livre collectif de prospective, édition du magazine de l'exposition, assistance à la scénographie, conception/fabrication des signalétiques.



2021 EXPO

CICRP

Centre
Interdisciplinaire
de Conservation
et Restauration
du Patrimoine

identité visuelle

édition

Le CICRP nous a demandé de refondre leur identité visuelle pour mieux rendre l'idée de conservation, de préservation du patrimoine, de restauration des grands formats et d'un ensemble qui abrite une grande variété de disciplines scientifiques.

Conception et déclinaison de l'identité visuelle. Développement d'un site web responsiv et bilingue. Édition de différents livret est ouvrages, dont le livre anniversaire des 20 ans de l'institution.



2021 EXPO

CICRP

Centre
Interdisciplinaire
de Conservation
et Restauration
du Patrimoine

identité visuelle

édition

Le CICRP nous a demandé de refondre leur identité visuelle pour mieux rendre l'idée de conservation, de préservation du patrimoine, de restauration des grands formats et d'un ensemble qui abrite une grande variété de disciplines scientifiques.

Conception et déclinaison de l'identité visuelle. Développement d'un site web responsiv et bilingue. Édition de différents livret est ouvrages, dont le livre anniversaire des 20 ans de l'institution.

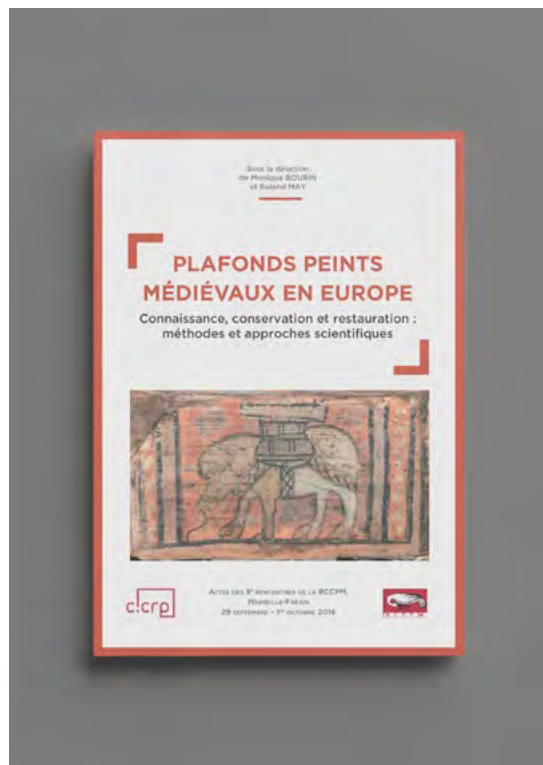

2021

ÉDITION

CICRP

Centre
Interdisciplinaire
de Conservation
et Restauration
du Patrimoine

identité visuelle

édition

Le CICRP nous a demandé de réfléchir à leur stratégie de publications en optimisant les formats pour faciliter la diffusion et réduire les coûts. Nous avons proposé un système de maquette épuré, déclinable facilement et un format à la pagination flottante, à la reliure souple ou cartonnée, qui permette également une distribution en impression à la demande.

Édition de différents livrets et ouvrages, dont le livre anniversaire des 20 ans de l'institution.

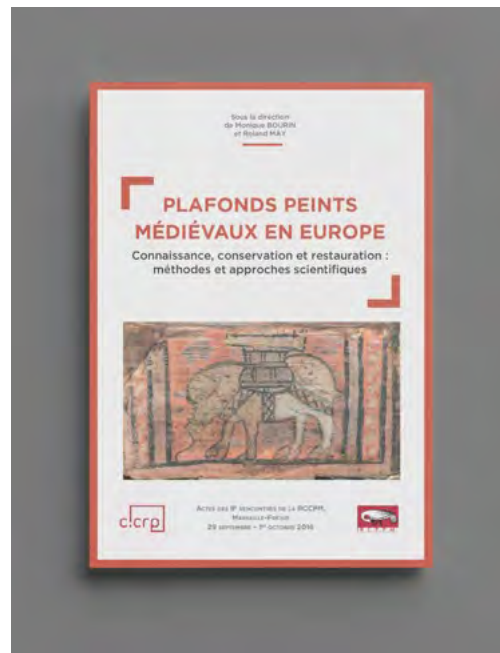

Domaine de Montrieux

Montrieux-le-hameau

identité visuelle
webdesign

Le Hameau est un projet d'envergure sociale, environnementale et territoriale. Un écrin de verdure qui héberge 42 chambres, un restaurant, une guinguette, une ferme en permaculture (potager, fromagerie, brasserie...), une résidence d'artistes.

Création de l'identité du lieu. Conçue comme une charte modulable, joyeuse et ludique qui s'adapte aux différentes activités du lieu.

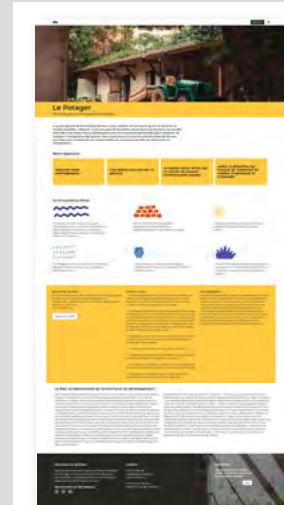
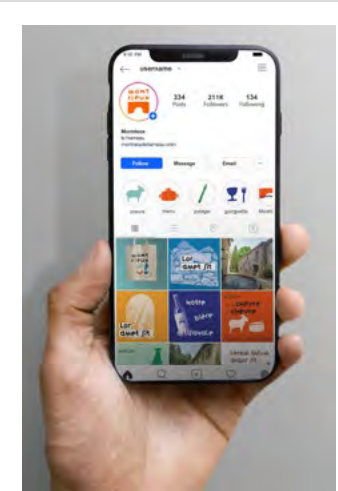
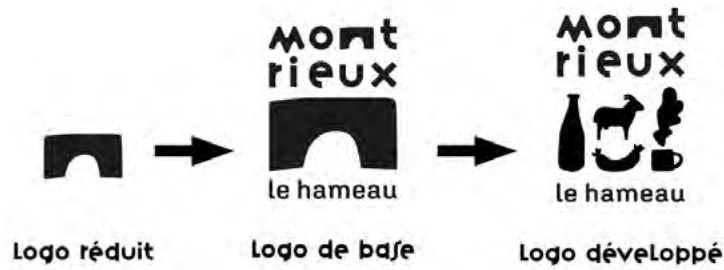

recherches agricoles, innovations sociales et humaines

Quatrième journée d'étude et atelier
2 Juin 2023
09:30-17h

INRAE

Le Hameau, qu'est ce que c'est ?

Le Hameau est un lieu unique et plein de joyeuses ambitions ! En 2021, un collectif d'amis croque pour ce site extraordinaire riche au cœur du parc naturel de la Sainte-Baume et qui porte 9 siècles d'histoire (c'est un manoir Chauroux !). Un endroit parfait pour imaginer un futur désirable et durable, avec un modèle économique régénératif !

Aujourd'hui le Hameau c'est, un resto-guinguette au bord d'une rivière, un potager expérimental, un hôtel de campagne, un lieu de séminaire, une chapelle classée, des résidences d'artistes, un vivier d'emplois, une sociocratie en action... Bref, un laboratoire à ciel ouvert du mieux vivre ensemble qui évoluera sur plusieurs années.

Le Hameau c'est un projet de l'économie sociale et solidaire

- Un lieu de bien-être et de partage
- Une gouvernance participative
- Un lieu de séminaires et de rencontres

viens on est bien !

MONTRIEUX — JARDIN 2

La guinguette en fête

17 JUIN
14h-20h
Sans réservation

MONTRIEUX le hameau

montrieux le hameau

bienvenue chez vous !

le hameau

lieu-lieu bucolique
chambre | resto-guinguette

Montrieux | 04 75 33 81 00
Bardos | 04 75 84 52 52
www.montrieux.org

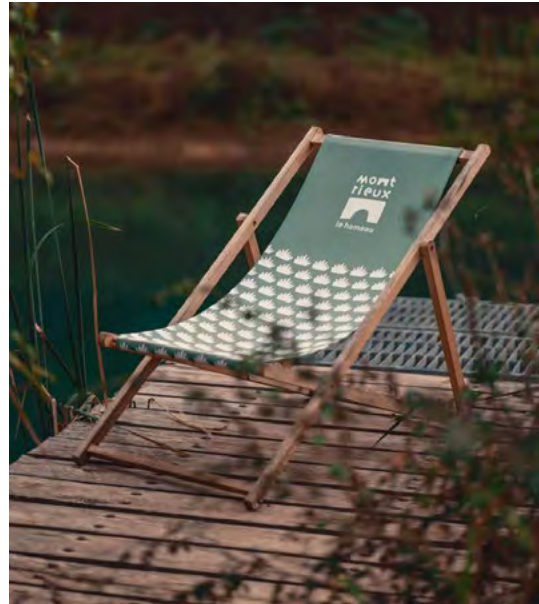

montrieux le hameau

Le Hameau est un lieu unique et plein de joyeuses ambitions ! En 2021, un collectif d'amis croque pour ce site extraordinaire riche au cœur du parc naturel de la Sainte-Baume et qui porte 9 siècles d'histoire (c'est un manoir Chauroux !). Un endroit parfait pour imaginer un futur désirable et durable, avec un modèle économique régénératif !

Aujourd'hui le Hameau c'est, un resto-guinguette au bord d'une rivière, un potager expérimental, un hôtel de campagne, un lieu de séminaire, une chapelle classée, des résidences d'artistes, un vivier d'emplois, une sociocratie en action... Bref, un laboratoire à ciel ouvert du mieux vivre ensemble qui évoluera sur plusieurs années.

Le Hameau c'est aussi un authentique projet de l'économie sociale et solidaire

- Un lieu de bien-être et de partage
- Une gouvernance participative
- Un lieu de séminaires et de rencontres

plan du hameau

www.montrieux.org



2021 EXPO

Australie / Le Havre

-L'intimité d'un lien

(1801-2021)

Muséum du Havre

édition
multimédia

Dans l'esprit du Voyage aux Terres Australes à la croisée des sciences, des arts et de l'aventure, le Muséum du Havre tire le fil d'une intimité rare et toujours vive entre la ville normande et l'Australie. Les collections du muséum dialoguent ici avec les œuvres d'artistes aborigènes et l'éclairage de scientifiques français et australiens.

Création de l'identité graphique de l'exposition, édition et diffusion du catalogue, édition et diffusion d'une ouvrage jeunesse.

Production de contenus multimédias pour l'exposition.

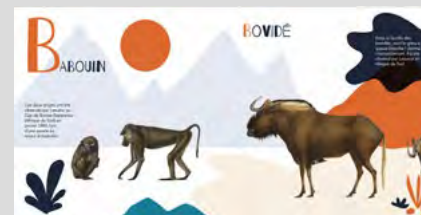
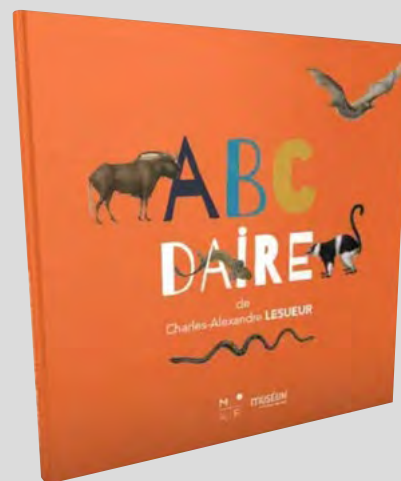
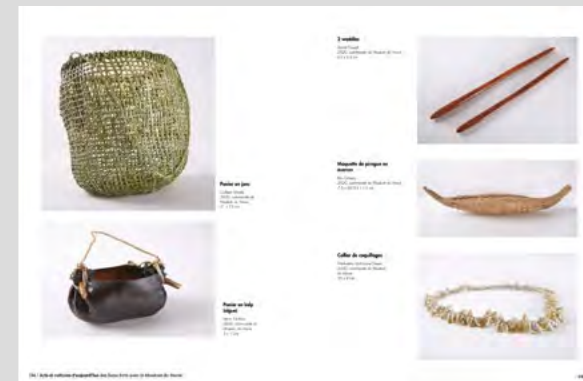

Africa express le tour d'Afrique des énergies durables

édition webdesign
multimédia

en partenariat avec l'ONU, la BAD,
Schneider Electric, EDF

Avec presque 600 millions d'habitants exclus de tout service énergétique en Afrique subsaharienne, l'électrification rurale représente un enjeu majeur pour le développement du continent.

Production d'un webdocumentaire,
édition et diffusion d'une Livre
Blanc bilingue (papier et ebook),
édition d'une carte de l'Afrique en
Réalité Augmentée.

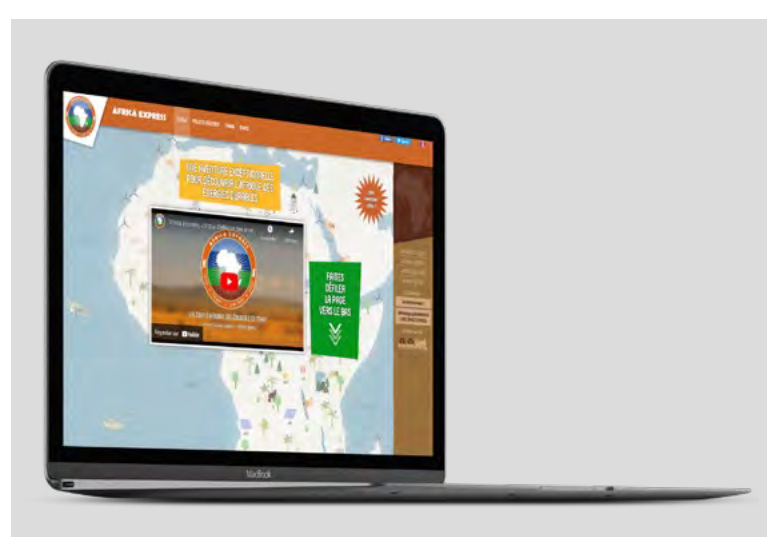
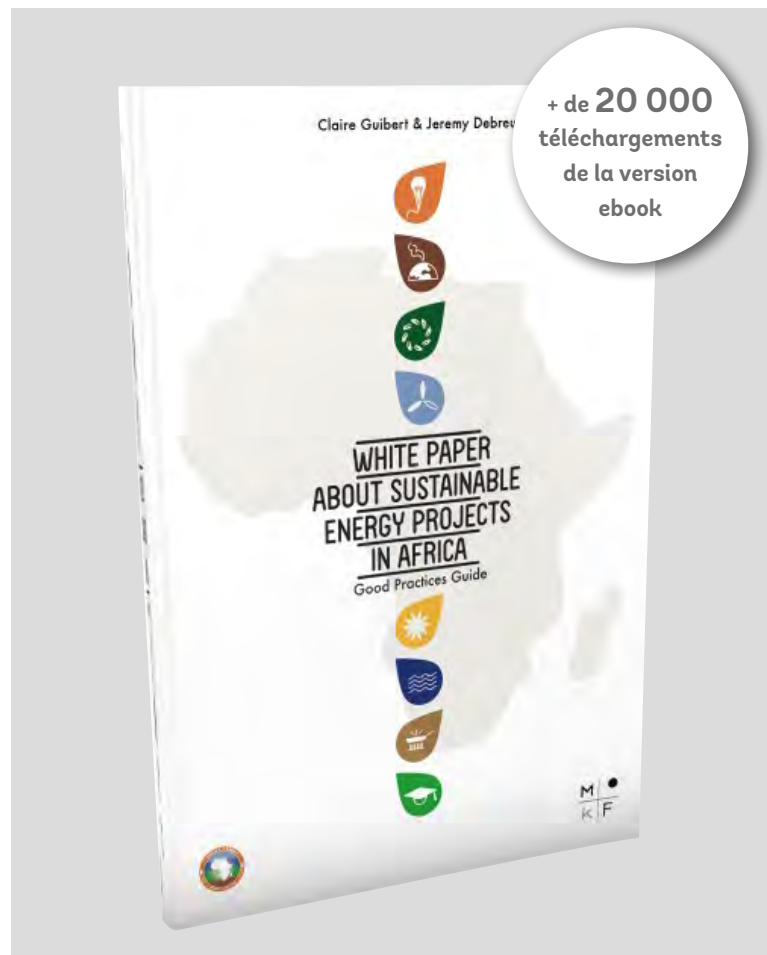

- FR EN**

1 **L'ebook**, Le Livre Blanc des énergies durables en Afrique, à télécharger avec le code inclus à l'intérieur
- FR EN**

2 **Une carte de l'Afrique augmentée**, pour comprendre les enjeux de l'accès à l'énergie sur le continent
- FR EN**

3 **Un Webdocumentaire**, pour vivre l'aventure Africa express

2016

TRANSMÉDIA

One Myanmar les visages de la transition

édition webdesign
multimédia

en partenariat avec l'Ambassade de France au Myanmar, Caritas France et France 24

À travers l'objectif croisé de photographes birmanes et internationaux, le pays se dévoile dans toute sa diversité, celle d'un pays multiculturel, complexe et fascinant.

Production d'un triptyque documentaire, tournage et réalisation en Birmanie, Edition et diffusion d'un beau-livre et d'un essai.

Partenariat avec France24 pour la diffusion du webdocumentaire.



FR EN
1 Un Beau-Livre de photographies

FR EN
2 + Un essai sur la question ethnique et religieuse au Myanmar.

FR MMR
3 Un Webdocumentaire

2018-22

TRANSMÉDIA

Simple comme bonjour

Entourage

édition rédaction
multimédia

Ecriture, conception et réalisation d'un programme de sensibilisation pour aller à la rencontre des personnes en situation de rue.

Le programme comprend notamment :

- Un livret de 24 p.
- Un livret d'activités Jeune public
- Une plateforme web

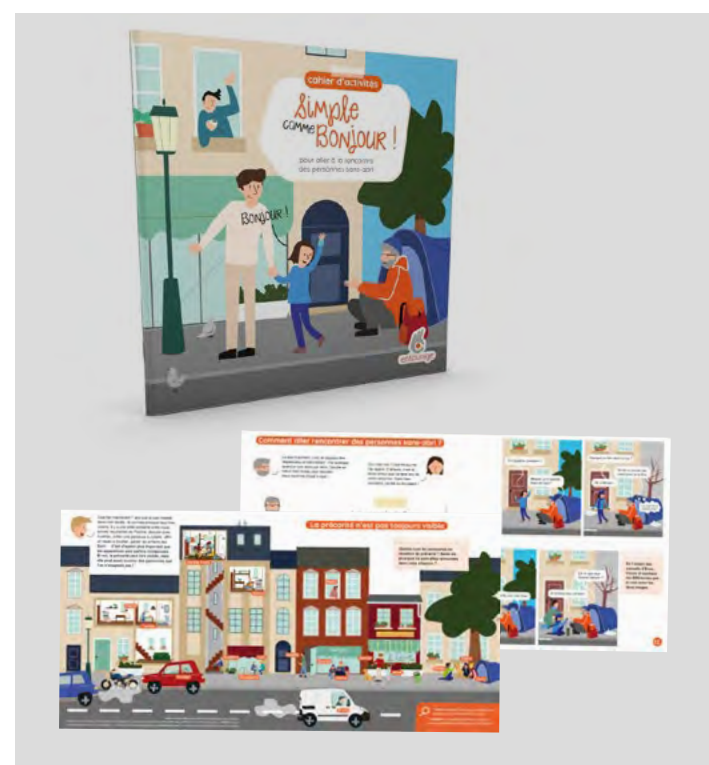

2013

ÉDITION

Méduses/ Jellyfish

Muséum du Havre

édition

Il est rare de trouver dans l'histoire des sciences l'exemple d'une collaboration scientifique aussi équilibrée et réussie que celle qui lia Charles-Alexandre Lesueur (1778-1846) et François Péron (1775-1810). Les deux naturalistes se concentrent peu à peu sur le cas d'un animal marin alors très méconnu : la méduse.

Édition et diffusion d'un beau-livre bilingue Fr/En, dos toilé, emboîtage toilé et doré à chaud.

Déclinaison en un album de coloriage pour le jeune public.



2013

ÉDITION

Life under my skin

édition

en partenariat avec Diesel et L'Oréal Luxe

Avec près d'un Français tatoué sur dix, le tatouage est devenu un véritable phénomène de société. Symboliques ou purement esthétiques, tout à la fois ostensibles et profondément personnels, les dessins sur la peau révèlent le rapport singulier du tatoué à son tatouage.

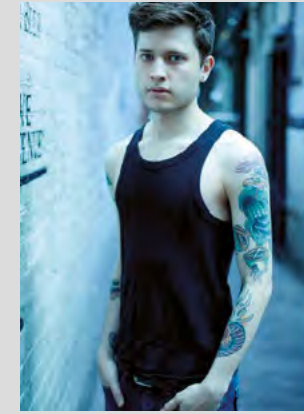
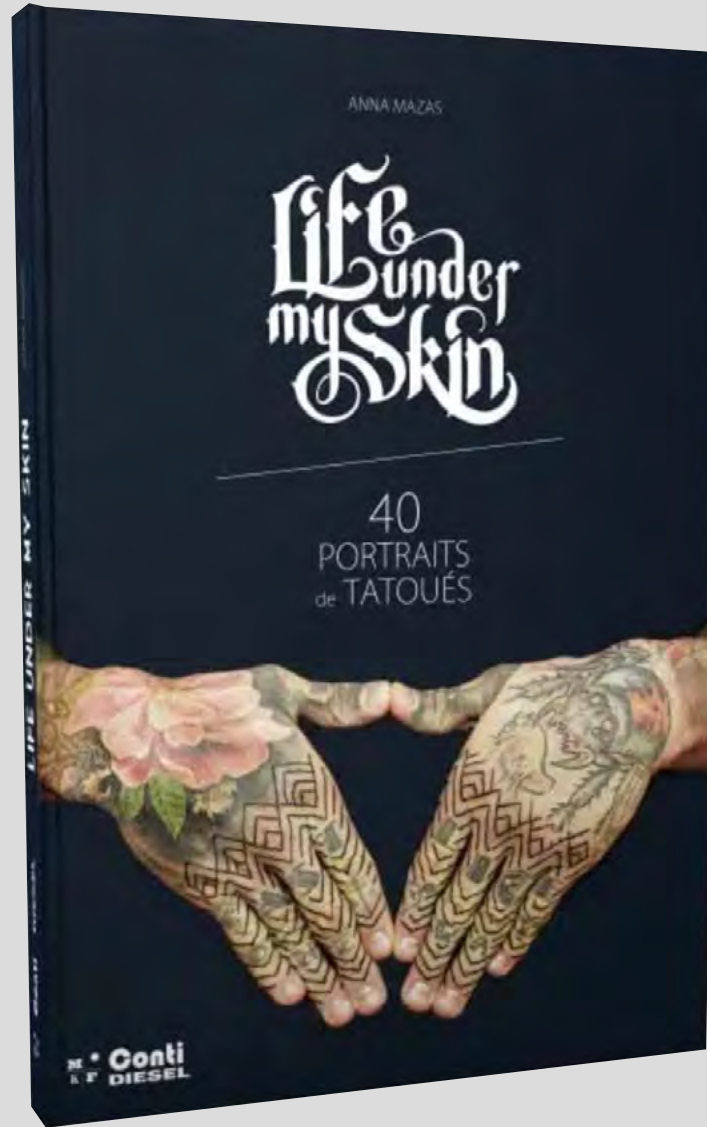

IHSAN

LONDON, UNITED KINGDOM

Ihsan a été tatoué de sa naissance à son décès. Ses tatouages sont une partie de son identité. Il a des tatouages partout sur son corps, mais il aime surtout ceux qui sont les plus visibles. Ses tatouages sont une manière de s'exprimer, de raconter sa vie. Il a des tatouages de sa mère, de son père, de ses amis. Ses tatouages sont une manière de se souvenir, de garder vivant ce qui compte. Ses tatouages sont une manière de dire : "Je suis là".



JAY

BRIMINGHAM, UNITED KINGDOM

Jay a été tatoué de sa naissance à son décès. Ses tatouages sont une partie de son identité. Il a des tatouages partout sur son corps, mais il aime surtout ceux qui sont les plus visibles. Ses tatouages sont une manière de s'exprimer, de raconter sa vie. Il a des tatouages de sa mère, de son père, de ses amis. Ses tatouages sont une manière de se souvenir, de garder vivant ce qui compte. Ses tatouages sont une manière de dire : "Je suis là".

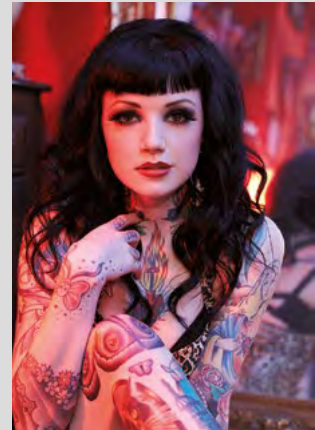

NINA

LONDON, UNITED KINGDOM

Nina a été tatouée de sa naissance à son décès. Ses tatouages sont une partie de son identité. Il a des tatouages partout sur son corps, mais il aime surtout ceux qui sont les plus visibles. Ses tatouages sont une manière de s'exprimer, de raconter sa vie. Il a des tatouages de sa mère, de son père, de ses amis. Ses tatouages sont une manière de se souvenir, de garder vivant ce qui compte. Ses tatouages sont une manière de dire : "Je suis là".



Dans les filets

édition

en partenariat avec l'IRD
et le Muséum national d'Histoire naturelle

En dehors des aires marines protégées, il n'existe pratiquement plus sur notre planète d'espace aquatique ne faisant l'objet d'une quelconque activité de pêche. Peu connus sont les rejets, trop souvent morts, provenant de captures accidentelles qui ne termineront pas dans nos assiettes. Ce véritable gâchis est une face invisible de la pêche.

Cet ouvrage illustré d'une centaine d'aquarelles, présente des poissons et mammifères marins capturés par des pêches thonières dans les mers tropicales.

Ouvrage relié cartonné, vernis réservé et embossage de la couverture.

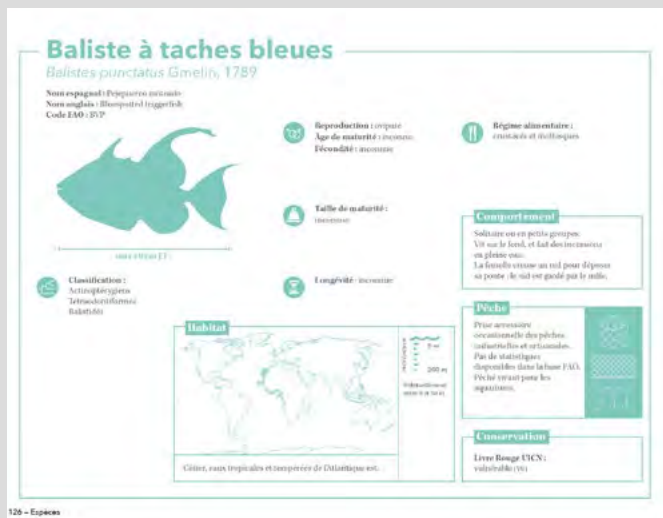

2023

ÉDITION

Merveilles aquatiques l'art de représenter le vivant

édition

en partenariat avec Aix-Marseille
Université / LabexMed

Dans une approche originale et étonnante, à la croisée de l'art et de la science, des biologistes et des historiens internationaux ont analysé des œuvres d'art antiques, modernes et contemporaines pour étudier l'évolution de la biodiversité aquatique, mais aussi l'impact des activités humaines sur ces ressources.

Ouvrage relié cartonné, pelliculage mat et embossage de la couverture.



M
K F

www.editionsmkf.com

2023

ÉDITION

Sergey Kononov.1

édition

avec la Galerie Lazarew

Depuis sa première exposition personnelle à Paris en 2016, l'artiste ukrainien Sergey Kononov a très vite été considéré comme l'un des peintres les plus intéressants de sa génération. Cette première monographie de l'artiste rassemble une sélection d'œuvres emblématiques de 2015, date de son installation à Paris, à 2023.

Ouvrage relié cartonné, pelliculage mat et embossage de la couverture.

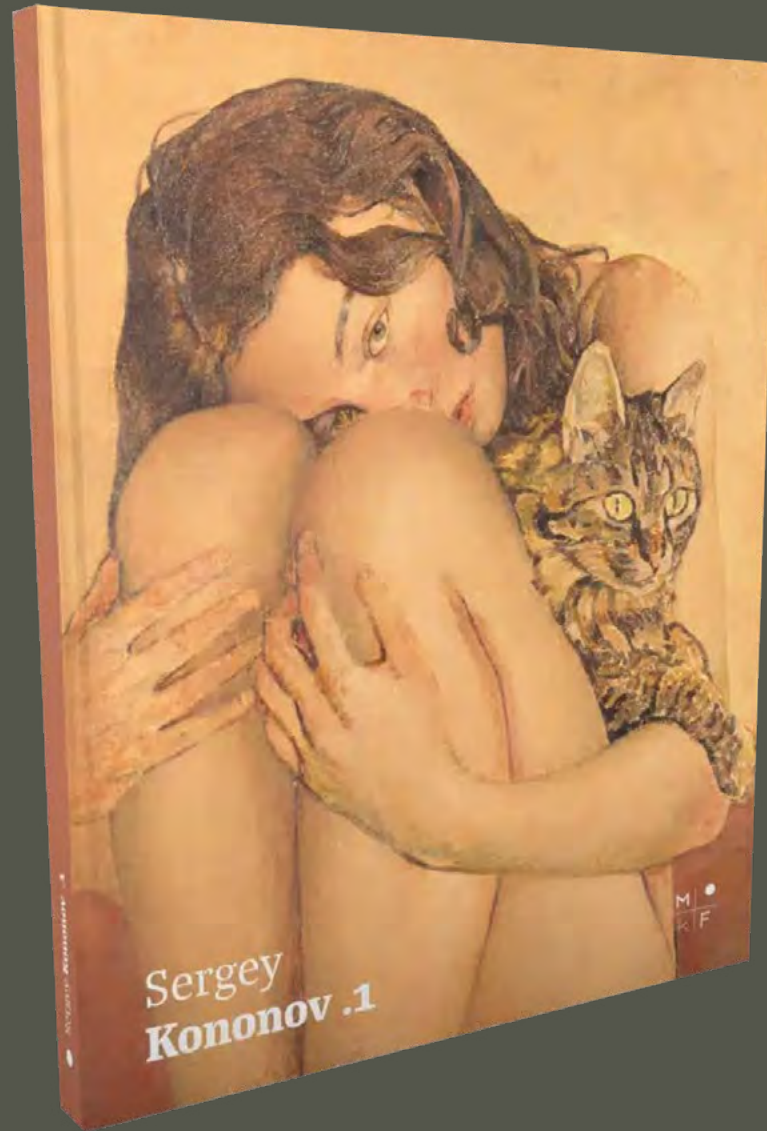

2022

MUTIMÉDIA

Musique en pièces écomusée de l'Avesnois

édition mutimédia
identité visuelle

MkF et l'écomusée de l'Avesnois se sont associés pour proposer un dispositif transmédia ambitieux pour mettre en valeur le patrimoine musical de l'écomusée : résidence d'artistes concert itinérant, numérisation de partition, catalogue dépliant grand format A0 augmenté, développement d'un jukebox multimédia online et in-situ en RFID.

Lauréat de l'Appel à projets numérique innovants de la Drac Haut-de-France.

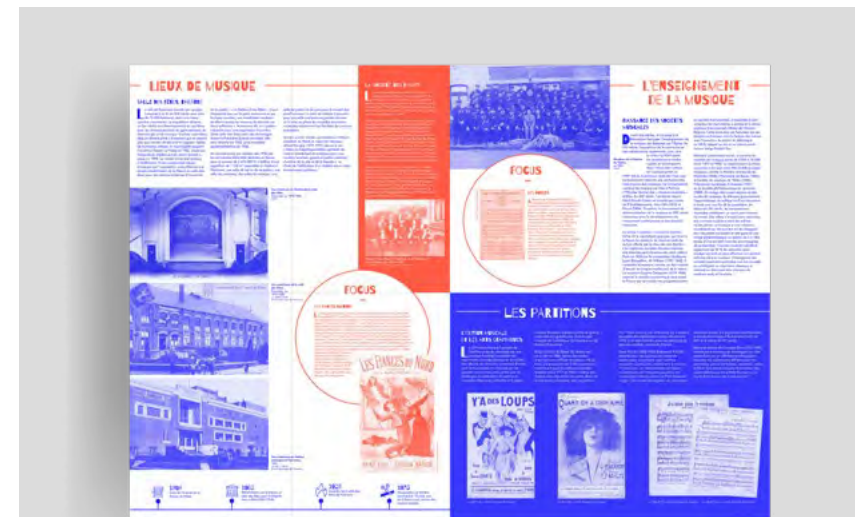
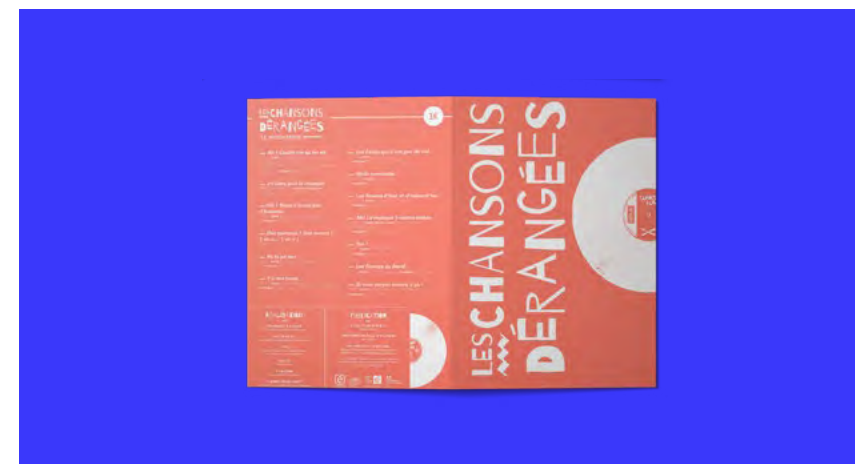
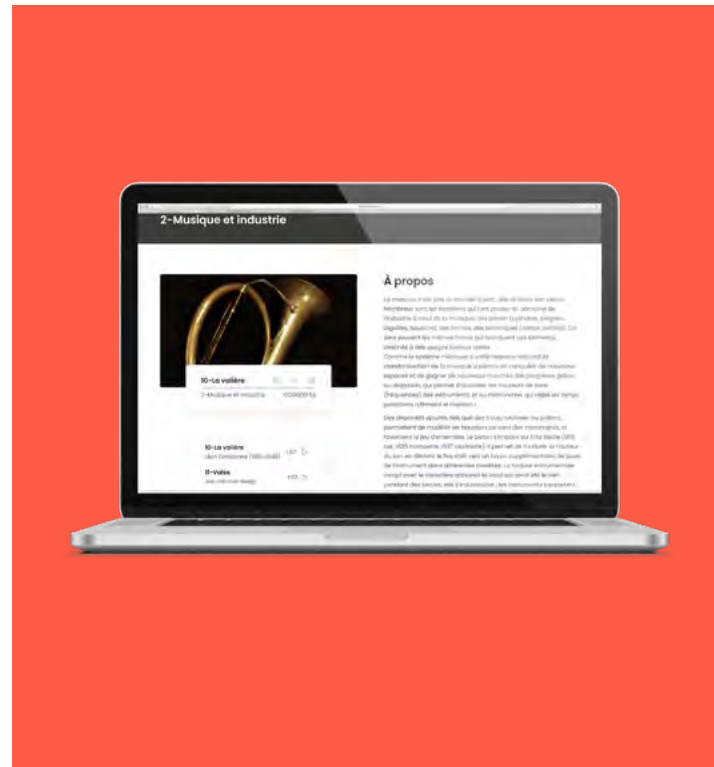
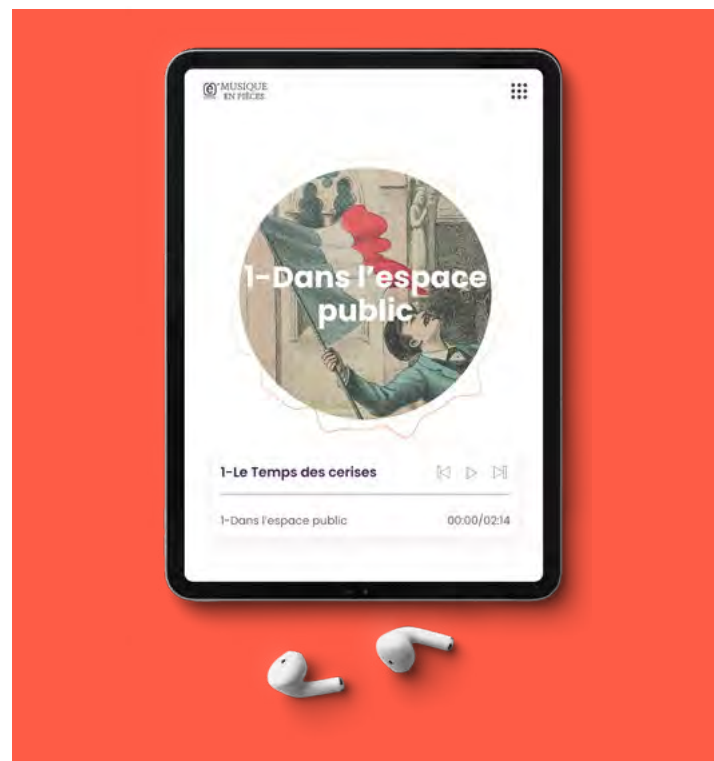

2023

IDENTITÉ

Centenaire du Musée national de Préhistoire

identité visuelle
édition

Nous avons eu le plaisir d'accompagner le Musée national de Préhistoire dans sa stratégie éditoriale et graphique à l'occasion de son centenaire.

Conception de la charte et du système graphique du centenaire, Conception de l'affiche, Edition et diffusion du journal illustré de Denis Peyrony (*Denis Peyrony, Journal d'un préhistorien* - 208 p.).

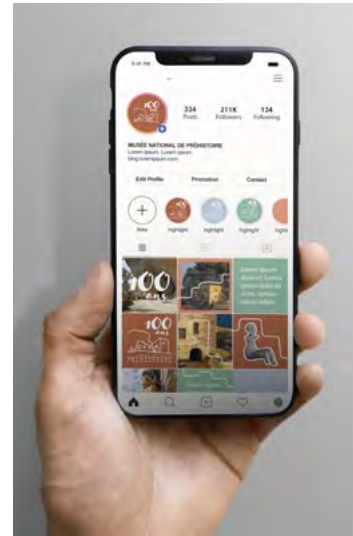

2020 ÉDITION

Oser l'habitat solidaire

Solidarité Nouvelle pour le logement

édition

Ce livre donne la parole à celles et ceux, bénévoles et locataires, qui ont vécu l'habitat solidaire au quotidien. Leurs voix viennent en résonance avec celles d'économistes, philosophes, financeurs et acteurs du monde social.

En proposant un état des lieux du mal-logement, l'ouvrage s'attache à présenter les solutions à mettre en œuvre pour créer et améliorer l'habitat solidaire et nous invite à réfléchir sur ce que devrait être la ville de demain.

BÉNÉFICES INTÉGRALEMENT REVERSÉS À SOLIDARITÉ NOUVELLE POUR LE LOGEMENT.

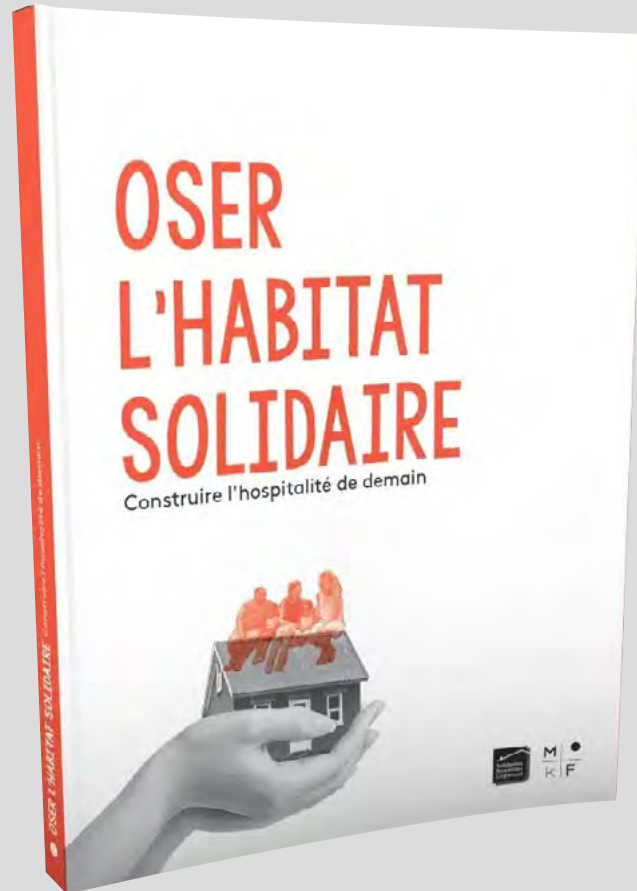

Vendée Globe 2020 et Route du Rhum 2022

Linkedout

édition | signalétique | rédaction
multimédia | scénographie
fabrication | montage

LinkedOut est un programme de réinsertion par l'emploi de l'Association Entourage.

Le programme a un bateau à ses couleurs skipé par Thomas Ruyant au départ du Vendée Globe 2020 (arrivé 6^e) et de la Route du Rhum (Vainqueur).

Nous avons conçu et accompagné tous les éléments de communication autour de ces événements, et notamment production et diffusion d'une émission Live hebdomadaire d'une 1h pendant la compétition, création, conception et fabrication de différents supports de communication, conception et fabrication du stand...

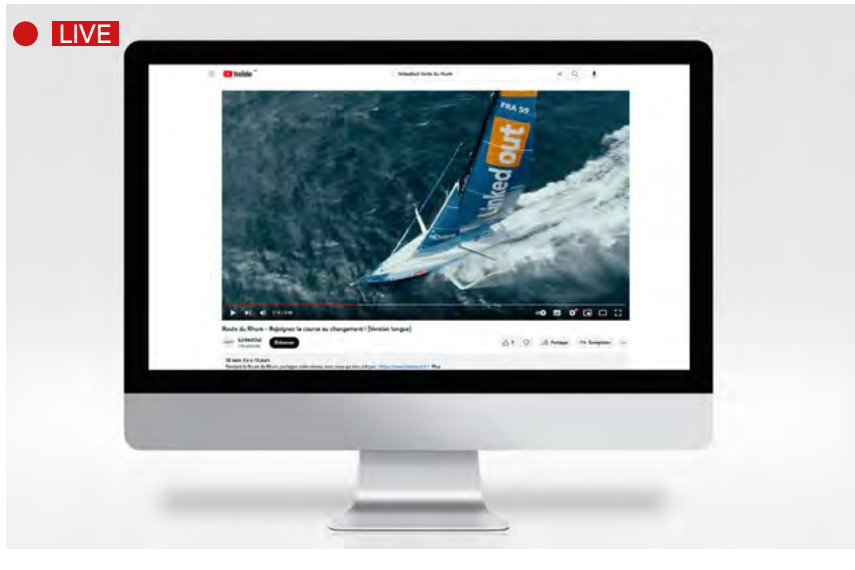

Social Bar

Paris, Saint-Ouen,
Montpellier, Biarritz,
Dijon, Strasbourg

édition signalétique
multimédia scénographie
fabrication montage

Le Social Bar est une entreprise de l'Economie Sociale et Solidaire qui a pour vocation de créer du lien partout et pour tous.

Elle opère 6 bars et 1 pôle à destination des entreprises.

Agissant comme une véritable agence 360°, nous concevons depuis ses débuts la communication de l'entreprise et l'intégralité des supports de communication ou les activateurs de convivialité : écriture, conception éditoriale et graphique, fabrication.

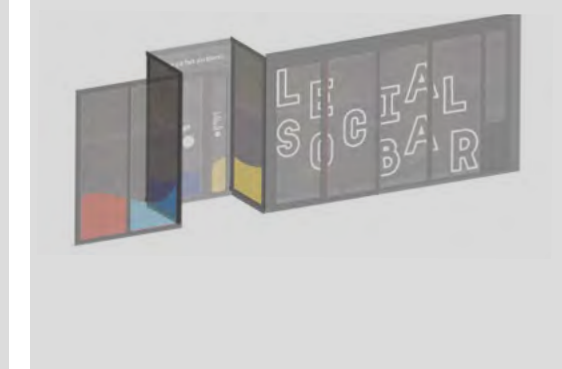
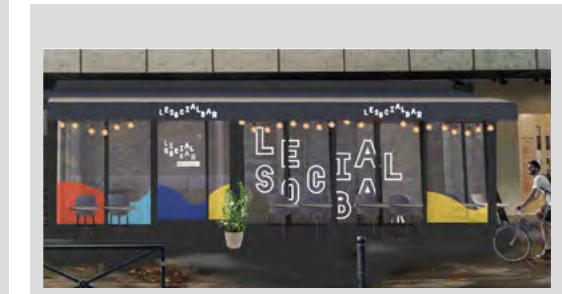
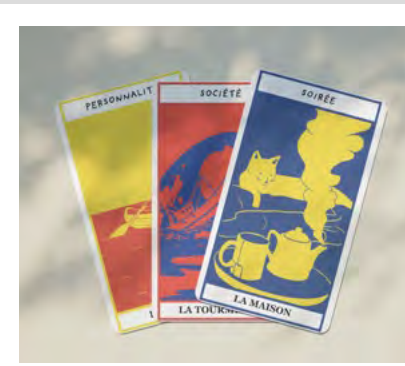
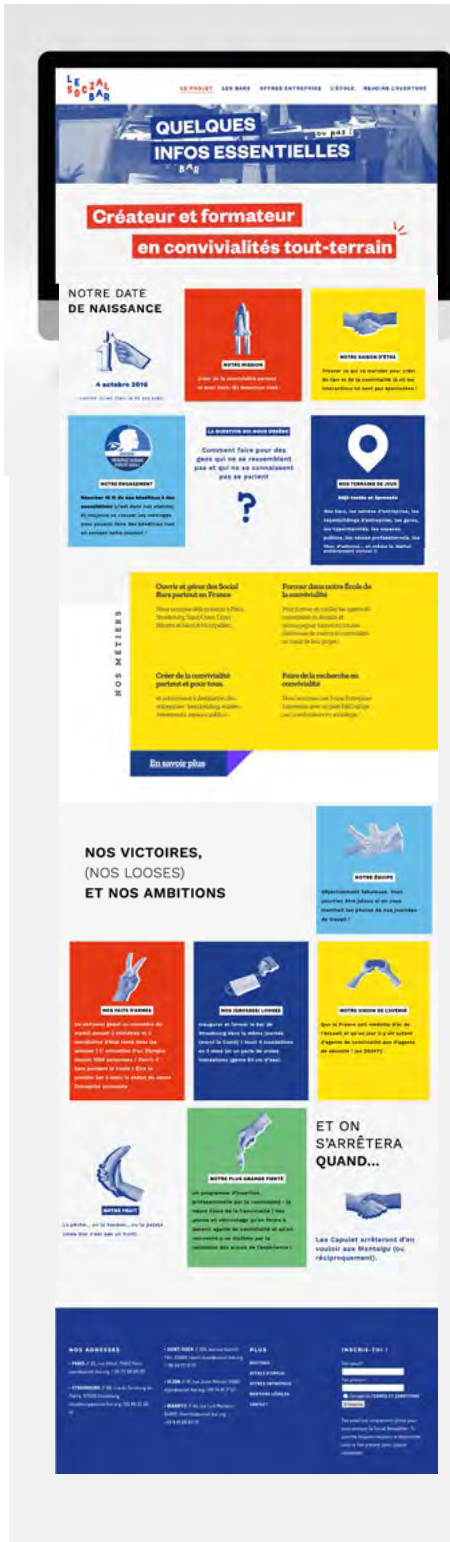

École de la convivialité

identité visuelle
webdesign

Parce qu'il fallait l'inventer, l'École de la Convivialité est la première école dédiée à la chaleur humaine et au lien social. Elle forme et outille les agents de convivialité de demain, agit pour faire de ce nouveau métier un métier d'inclusion et d'insertion en formant des jeunes en décrochage scolaire et des personnes en situation de chômage longue durée ou très éloignées de l'emploi.

À partir d'une workshop avec des étudiants de LISAA, nous avons conçu l'identité graphique de l'école.

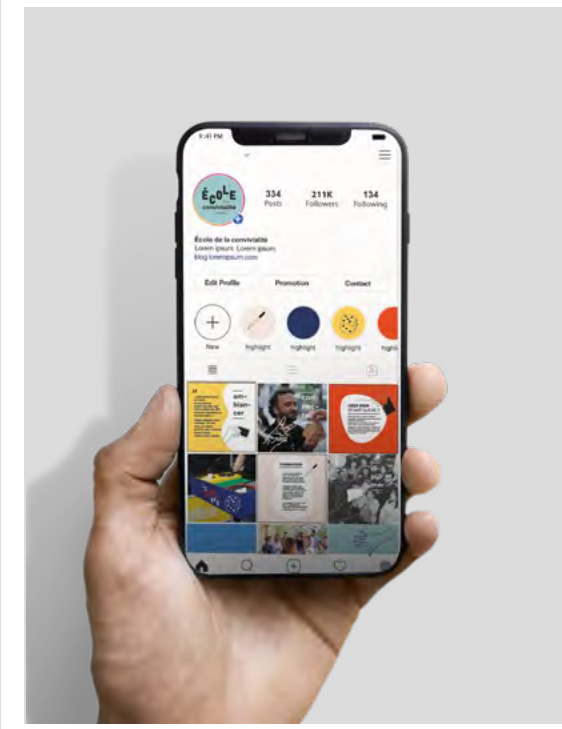

2022

WEBDESIGN

Celluloid ICP

multimédia
webdesign

Celluloid est un outil d'annotation vidéo à destination des enseignants, développé par l'ICP.

Nous avons conçu le webdesign de leur application web.

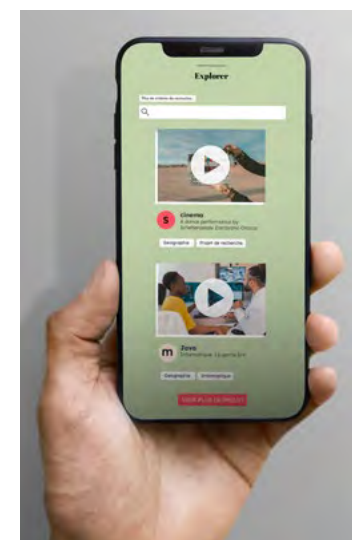
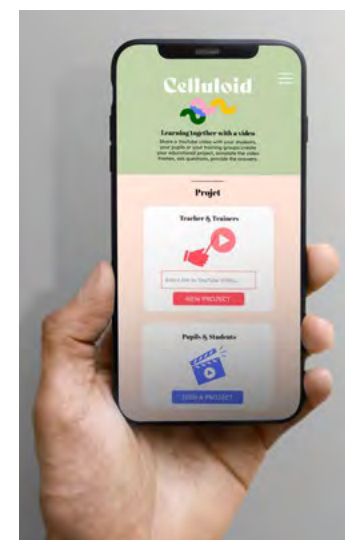
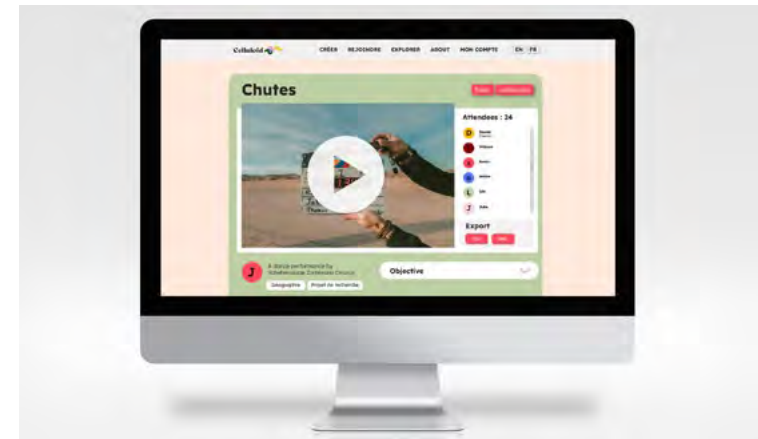
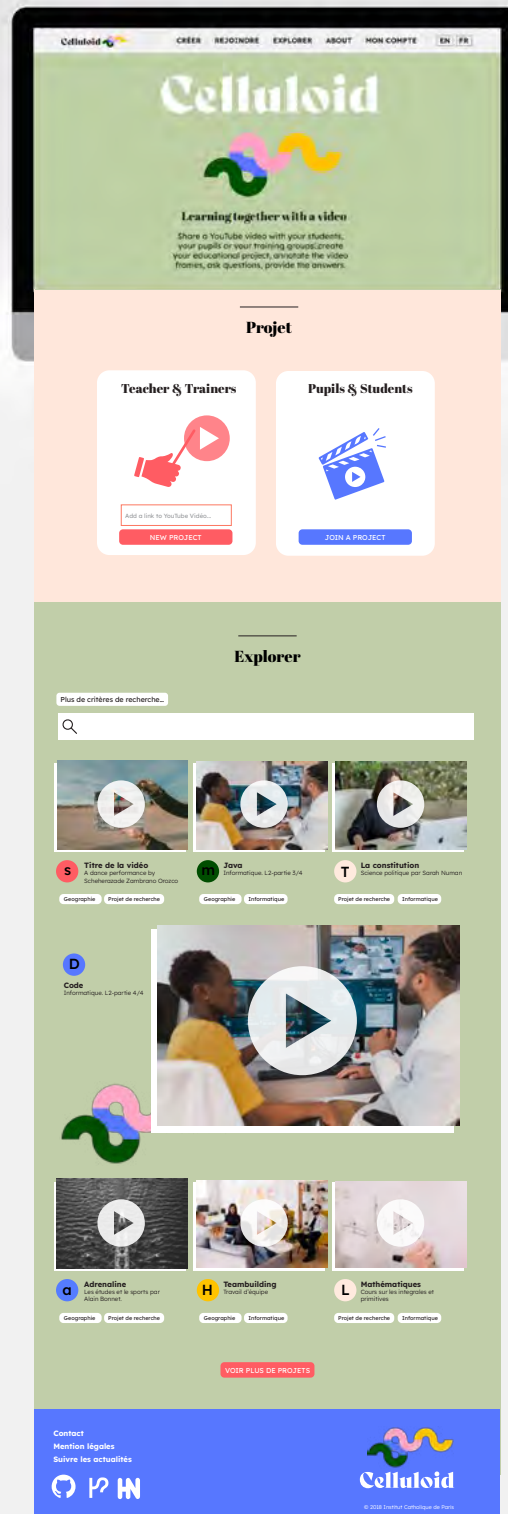

2013-2017

TRANSMÉDIA

France Télévisions Thalassa

multimédia | webdesign
édition | rédaction

On ne présente plus une émission
comme Thalassa sur France 3.

Nous avons été en charge pendant
4 ans du développement numérique
de l'émission : lancement et
animation des réseaux sociaux,
production multimédia (vidéos,
animation, infographies, livres
numériques augmentés et/ou
collaboratif, serious game...),
édition d'ouvrages papier.

Nous avons également été en
charge des émissions spéciales et
des 40 ans de l'émission avec le
lancement de dispositifs digitaux
innovants (carte interactive,
programmation collaborative des
spectateurs...)

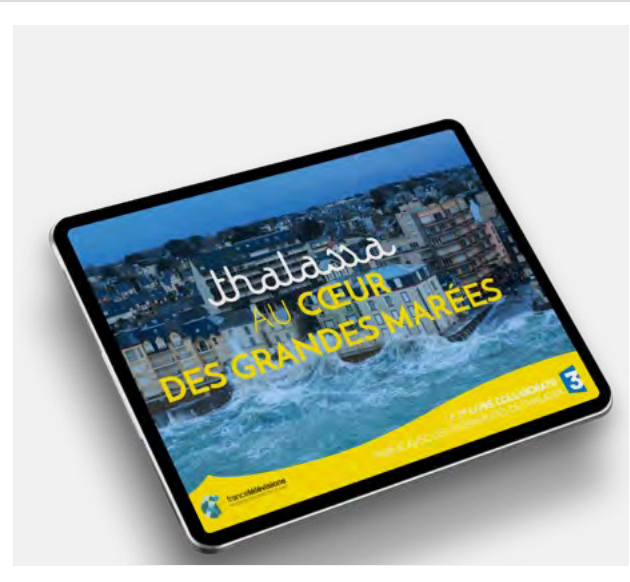

FABRICATION

Cabinet de fabrication

MkF Studio

Nous avons à cœur d'accompagner tant dans la stratégie éditoriale, que dans la conception graphique et la fabrication.

Particulièrement réactifs et flexibles, nous sommes en capacité de fabriquer une grande variété de supports dans des délais serrés grâce à des contacts privilégiés avec plusieurs imprimeurs et fabricants en France et en Europe qui nous permettent d'optimiser les délais de livraison en sélectionnant les prestataires les plus proches.



Impression de livres



Ecocup/Goodies



Textiles



Supports rigides



Affiche grand format



Dépliant/Plan /Flyer/Affiche



Tot bag



Étiquettes et adhésifs



Mobilier

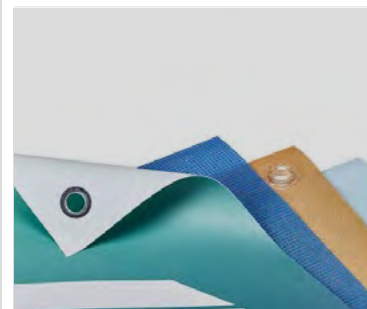

Baches

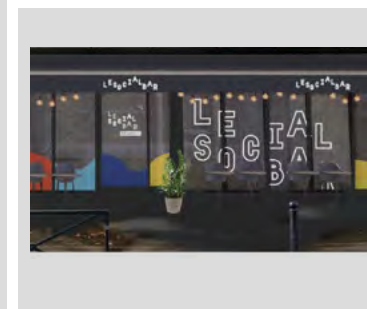

Vitrophane/Lettrage



Signalétique



Impression de livrets et leaflets



Stand



Packaging



NOS ÉDITIONS

QUELQUES-UNS DE
NOS OUVRAGES



NOS ÉDITIONS

Beaux-livres

MKF éditions

édition

Mettre en valeur des contenus de qualité, voici le cœur de notre métier d'éditeur.

Dans cette optique, nous publions des beaux-livres avec une impression de qualité et une attention particulière aux détails et aux finitions : choix des papiers, embossage, toilage, vernis, découpe, dorure et marquage...

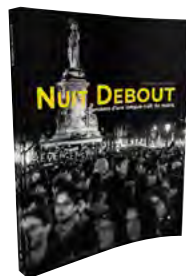

NOS ÉDITIONS

Collection Les Essais

MKF éditions

édition

La collection Les Essais propose de découvrir des titres originaux et engagés autour de questions d'actualités, de culture et de science.

Sortir des sentiers balisés des publications universitaires est aujourd'hui une nécessité pour diffuser la connaissance. La collection souhaite ainsi offrir des textes exigeants, mais accessibles à tous, dans une langue simple et concise, dans un format toujours soigné.

La collection se décline en 4 verticales : Les essais numériques, Les essais médiatiques, Les essais visuels et Déclarations.





LABORATOIRE
DE SAVOIRS

Retrouvez toutes nos
productions éditoriales
et transmédias sur
www.mkfeditons.com

MKF STUDIO

1, RUE MAISON DIEU
75014 PARIS

CONTACT@MKFEDITIONS.COM