

**vimethic.**

# Recyclage des vêtements et des gants professionnels



# À Propos

## Recyclage des EPI

Après le pétrole, le textile est l'industrie la plus polluante au monde. Elle représente 8% des émissions de gaz à effet de serre. Polluants à produire, polluants à transporter, peu portés et pas recyclés, les vêtements professionnels sont extrêmement néfastes pour l'environnement et l'Homme.

Nous sommes partis d'un constat, 8 millions de Français, soit une personne active sur trois, portent un uniforme ou un vêtement de travail. Et aujourd'hui ces vêtements de travail ne sont pas recyclés. Mais cela devrait changer...

**À partir du 1er janvier 2025, dans le respect de la loi AGEC, l'obligation de recyclage s'étend aux articles textiles. Une attestation de valorisation des 8 flux vous sera alors remise.**

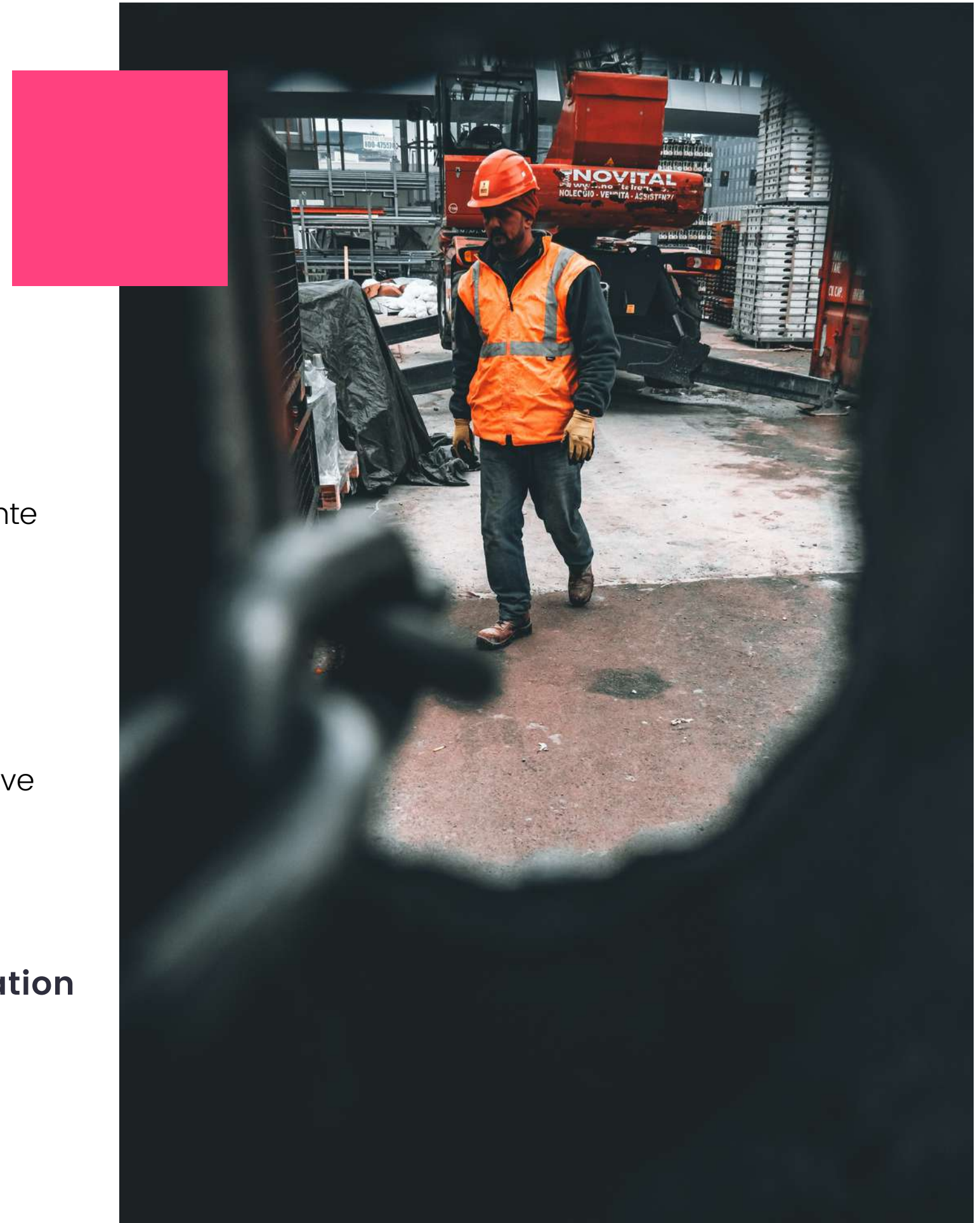

# État des lieux

---



Ils sont difficilement recyclables. Ils sont généralement souillés ou munis de bandes réfléchissantes, fabriquées en plastique. Le mélange des différentes matières complexifie le recyclage.

De plus, les vêtements professionnels portent souvent le logo de l'entreprise. Pour cette raison, il n'est pas possible pour une entreprise de confier ses vêtements professionnels et uniformes de travail logotés à un organisme de recyclage grand public, au risque que ceux-ci soient portés ou utilisés avec la marque de l'entreprise.

Aujourd'hui, les EPI sont incinérés alors que ce gisement représente une véritable ressource. Pleinement conscients de leur valeur, nous nous sommes associés avec des partenaires sensibles à cette ressource et nous avons décidé d'agir ensemble.

# Nos **Solutions**

---

## Donner une **seconde** vie

Notre projet est de proposer une solution à toutes les entreprises françaises pour valoriser leurs vêtements de travail usagés et les gants de travail.

Un projet que nous souhaitons mener à bien en agissant dans le respect de nos valeurs communes sociales et environnementales.

Nous souhaitons développer l'insertion des personnes éloignées du marché du travail et des personnes en situation de handicap à travers la création de cette nouvelle activité.

**Nos salariés s'occupent ainsi de la réception des colis, du tri des vêtements, du délogotage et de leur conditionnement.**

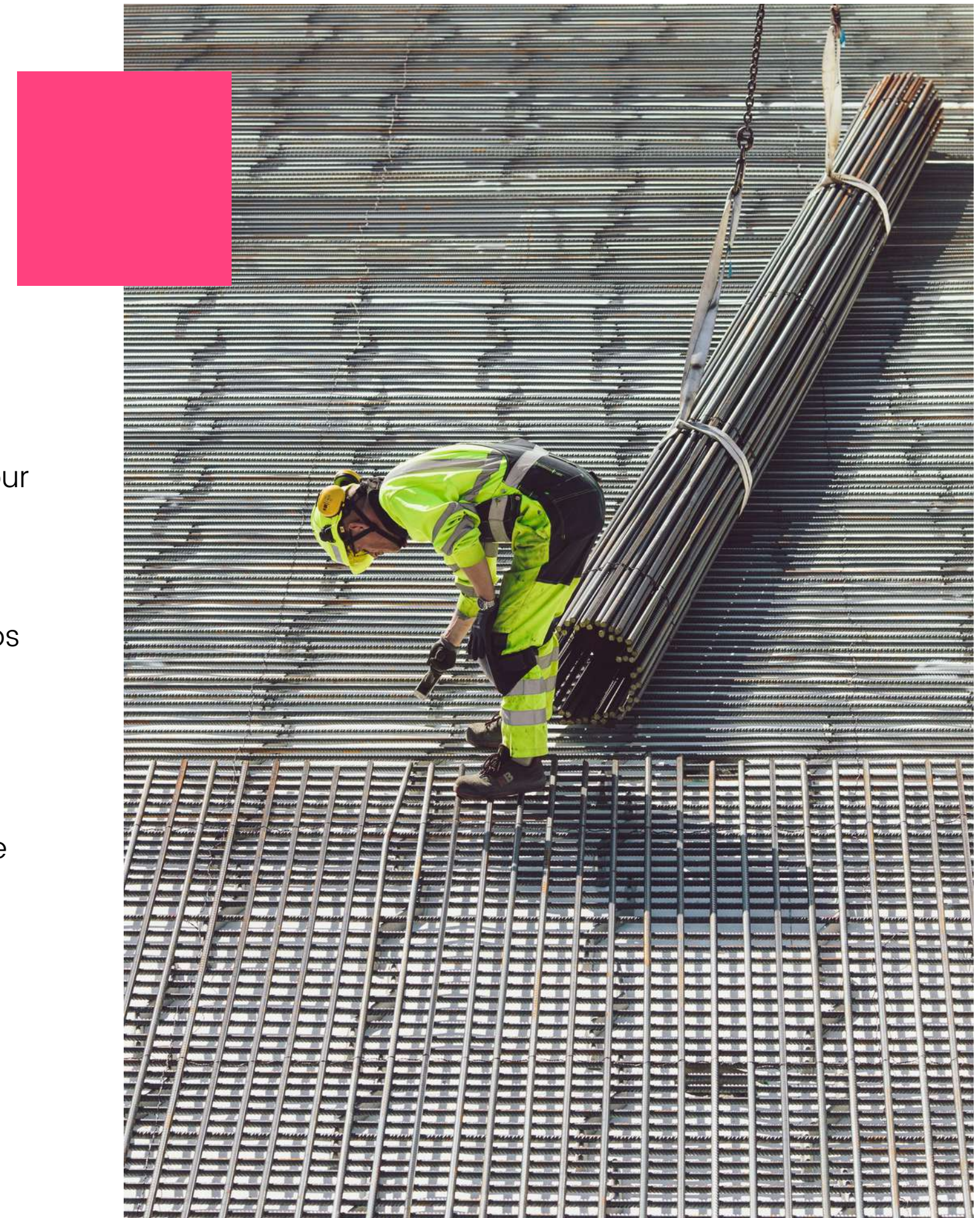



# Nos Solutions

---

Nous proposons 3 solutions pouvant convenir à tous.

1

## Solution #01

Le réemploi des vêtements neufs

2

## Solution #02

L'effilochage

3

## Solution #03

La transformation en CSR



Qui sommes-nous ?

# Engagés **pour l'ESS**

Créée en octobre 2010, Triethic est une Entreprise Adaptée. Nous contribuons au développement de l'emploi pour les personnes en situation de handicap. Tout particulièrement tournée vers l'innovation, en 2016, elle a créé la 1ère filière de recyclage des casques de chantier Casquethic.

**Nos prestations participent à la réduction de la taxe AGEFIPH.**

# 1 ère **Solution**

## Réemploi des **vêtements neufs**



Nous vous envoyons des caisses containers à plat. Une fois reçues, vous pouvez y déposer vos vêtements bien pliés. Il n'y a pas de limite dans le temps, vous pouvez prendre le temps qu'il vous faut pour la remplir.

**Les caisses sont envoyées par multiple de 4.**

**Livraison de la caisse**

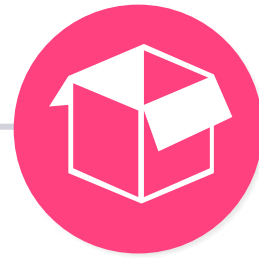

Une fois les caisses pleines, prenez soin de bien les fermer avec du skotch épais et résistant. Collez dessus l'étiquette de retour fournie par nos soins. Informez nous par email afin que nous puissions organiser leur enlèvement.

**Les caisses ne doivent pas dépasser les 30kg.**

**Retrait de la caisse**

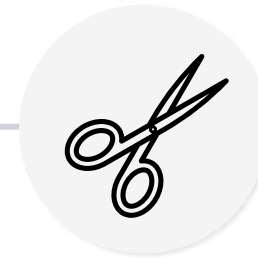

Les caisses sont rapatriées dans notre atelier. Les EPI sont alors triés en fonction de leur état (neufs ou usés) et de leur composition (coton ou polyester). Les logos thermocollés ou brodés sont enlevés. Un certificat de destruction de vos logos vous sera fourni et un état des lieux des vêtements vous est transmis.

**Tri & Délogotage**

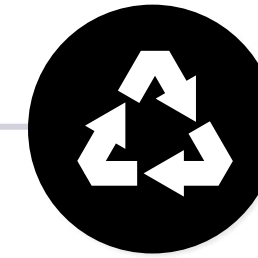

**Après délogotage, une pièce est cousue à la place de l'ancien logo afin de rendre le vêtement comme neuf.**

**Les vêtements sont réattribués aux entreprises adaptés / ESAT et aux lycées professionnels.**

**Réemploi**

# 1 ère **Solution**

Réemploi des **vêtements neufs**

## Les t-shirts



**Avant**



**Après**

## Les polos



**Avant**



**Après**

## Les parkas



**Avant**



**Après**



# 2 ème **Solution**

## Effilochage



Nous vous envoyons des caisses containers à plat. Une fois reçues, vous pouvez y déposer vos vêtements bien pliés. Il n'y a pas de limite dans le temps, vous pouvez prendre le temps qu'il vous faut pour la remplir.

**Les caisses sont envoyées par multiple de 4.**

**Livraison de la caisse**

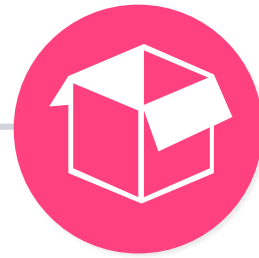

Une fois les caisses pleines, prenez soin de bien les fermer avec du skotch épais et résistant. Collez dessus l'étiquette de retour fournie par nos soins. Informez nous par email afin que nous puissions organiser leur enlèvement.

**Les caisses ne doivent pas dépasser les 30kg.**

**Retrait de la caisse**

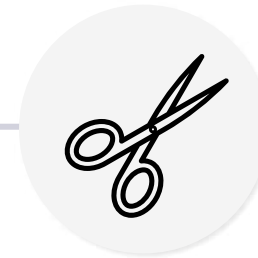

Les caisses sont rapatriées dans notre atelier. Les EPI sont alors triés en fonction de leur état (neufs ou usés) et de leur composition (coton ou polyester). Les logos thermocollés ou brodés sont enlevés. Un certificat de destruction de vos logos vous sera fourni et un état des lieux des vêtements vous est transmis.

**Tri & Délogotage**

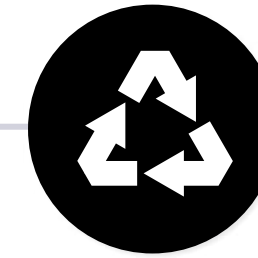

**Les vêtements 100% coton et mixte (minimum 50% coton) sont envoyés vers notre prestataire effilocheur.**

**Les vêtements sont séparés par composition et couleurs.**

**Effilochage**

# 2 ème **Solution**

## Effilochage

L'effilochage est une opération qui consiste à transformer les vêtements en fibres.

Cette opération permet de valoriser les déchets textiles autrement que par l'enfouissement et l'incinération. La fibre obtenue permet diverses utilisations : dans le secteur automobile, le bâtiment, la confection de matelas ou de coussins.

L'effilochage permet aussi de fabriquer de nouvelles fibres ou fils pour de futurs vêtements ou couvertures.

Le textile effiloché par couleurs et par matière permet de fabriquer de nouvelles fibres qui seront à nouveau tissées.



# 3 ème **Solution**

## Transformation **en CSR**



Nous vous envoyons des caisses containers à plat. Une fois reçues, vous pouvez y déposer vos vêtements bien pliés. Il n'y a pas de limite dans le temps, vous pouvez prendre le temps qu'il vous faut pour la remplir.

**Les caisses sont envoyées par multiple de 4.**

**Livraison de la caisse**

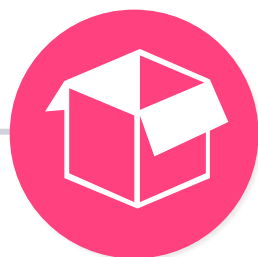

Une fois les caisses pleines, prenez soin de bien les fermer avec du skotch épais et résistant. Collez dessus l'étiquette de retour fournie par nos soins. Informez nous par email afin que nous puissions organiser leur enlèvement.

**Les caisses ne doivent pas dépasser les 30kg.**

**Retrait de la caisse**



Les caisses sont rapatriées dans notre atelier. Les EPI sont alors triés en fonction de leur état (neufs ou usés) et de leur composition (coton ou polyester). Les logos thermocollés ou brodés sont enlevés. Un certificat de destruction de vos logos vous sera fourni et un état des lieux des vêtements vous est transmis.

**Tri & Délogotage**

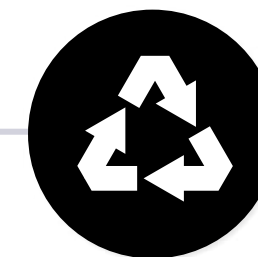

**Transformation en CSR pour les vêtements très usés, pour les vêtements en polyester et pour les gants en croûte de bovin, polyester, pvc, cuir, polyamide, synthétique.**

**Les gants souillés d'hydrocarbures ne sont pas acceptés !**

**Transformation en CSR**

# 3 ème Solution

## Qu'est-ce que le CSR ?

Les Combustibles solides de récupération (CSR) sont préparés à partir de déchets non dangereux solides de façon à permettre une valorisation énergétique performante en chaleur et/ou en électricité, en général en substitution d'énergie fossile.

La politique actuelle de réduction de l'enfouissement, et plus particulièrement l'objectif de réduction de 50% du tonnage de déchets enfouis à l'horizon 2025, va conduire à détourner quelque 12 millions de tonnes de déchets de l'enfouissement.

Le CSR est brûlé dans des chaudières ou fours adaptés dans le but de récupérer le pouvoir calorifique important de celui-ci. La composition homogène d'un CSR permet un traitement optimisé avec des rejets en CO2 minimisés.

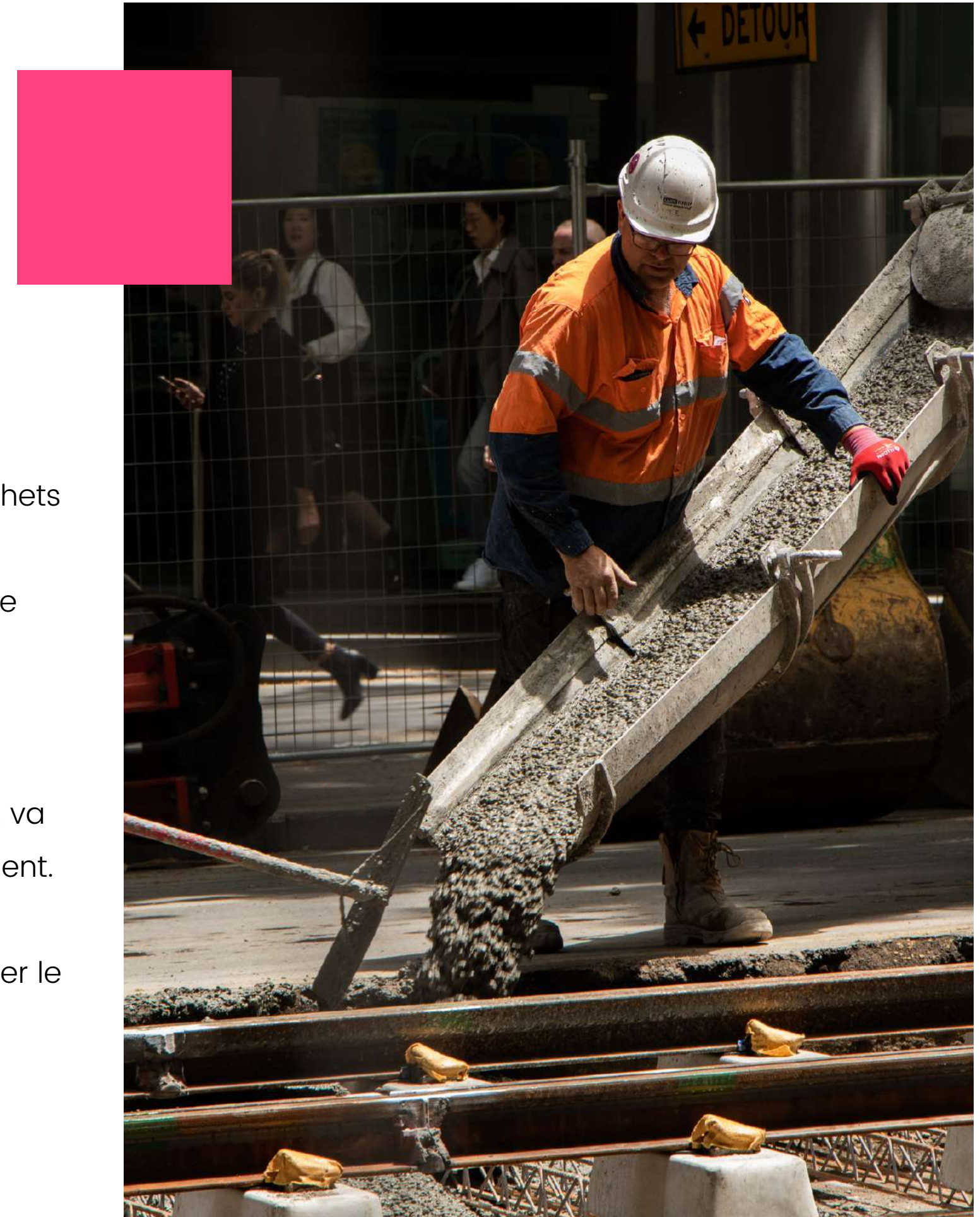

# Valoriser **la démarche RSE**

Pour ce faire, nous mettons à votre disposition divers supports de communication (affiches liées au tri des vêtements, un état des lieux et une présentation que vous pourrez envoyer par mail à vos collaborateurs) ainsi qu'une plateforme de sensibilisation - Climathic.

## Informer

La communication relative à cette démarche auprès de vos salariés constitue une étape importante. Elle permet de valoriser votre entreprise et de fédérer vos collaborateurs.

## Sensibiliser

## Impacter

Informez vos collaborateurs sur les impacts environnementaux positifs qu'ils génèrent. Pour cela, accédez aux chiffres et infographies sur notre plateforme de traçabilité Ici On Recycle.



# Communication

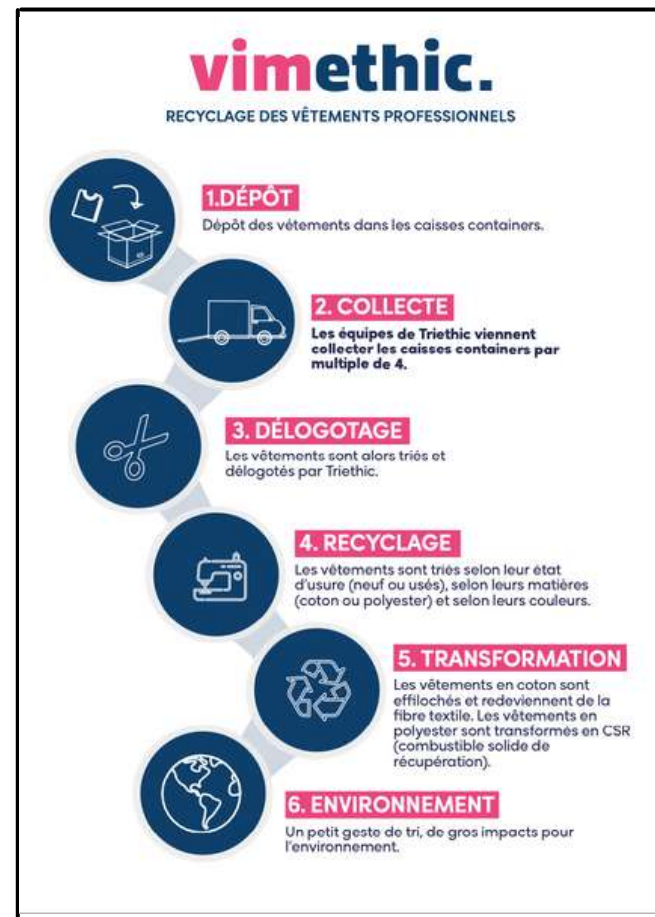

Affiche sur le process

**vimethic.**

## État des lieux

www.vimethic.fr

Un état des lieux vous est transmis après le tri de vos vêtements. Nous vous indiquons la répartition des solutions de valorisation attribuée à vos vêtements.

Dans sa démarche environnementale, la Société EIFFAGE s'est engagée avec Vimethic à recycler ses vêtements de travail depuis le 19/08/2021.

Pour un enlèvement de 4 caisses de vêtements, contactez-nous par mail à [helenelachieze@triethic.fr](mailto:helenelachieze@triethic.fr)

Étiquette caisse



# Préparation **des éléments de sensibilisation**

Que vous apporte Climathic ?



## **UN PARCOURS ÉDUCATIF**

Climathic est un parcours éducatif que nous avons articulé autour de 7 thèmes : déchets et recyclage, alimentation, textile, numérique, énergies, transports et écosystèmes.

## **INFORMER ET SENSIBILISER**

Les questions environnementales ont toujours été très importantes chez Triethic. Avec le réchauffement climatique qui menace notre diversité, il est devenu essentiel d'informer et de former aux éco-gestes pour limiter notre impact et changer nos habitudes en profondeur.

## **ADOPTER LES BONS GESTES**

Le parcours éducatif commence par un premier thème sur les déchets et le recyclage. Étant notre coeur d'activité, il nous a semblé évident de commencer par un sujet que l'on maîtrise et qui nous lie directement avec le client. Nous partageons, dans chaque thème, des conseils pour que chacun puisse adopter les bons éco-gestes sur le lieu de travail mais aussi dans la sphère privée.

## **COMPRENDRE LES MÉCANISMES DU RÉCHAUFFEMENT CLIMATIQUE**

Nous avons déployé le parcours sur des thèmes qui concernent les personnes dans leur vie quotidienne, au-delà de la vie professionnelle. L'idée étant de donner une vision de plus en plus large des mécanismes du réchauffement climatique à mesure que vous avancez dans le parcours. Des bons gestes de tri, en passant par nos habitudes alimentaires... Jusqu'aux conséquences de nos comportements sur nos écosystèmes.

# La traçabilité



Mais aussi  
retrouvez vos  
documents  
de collecte



**Bordereau de recyclage**

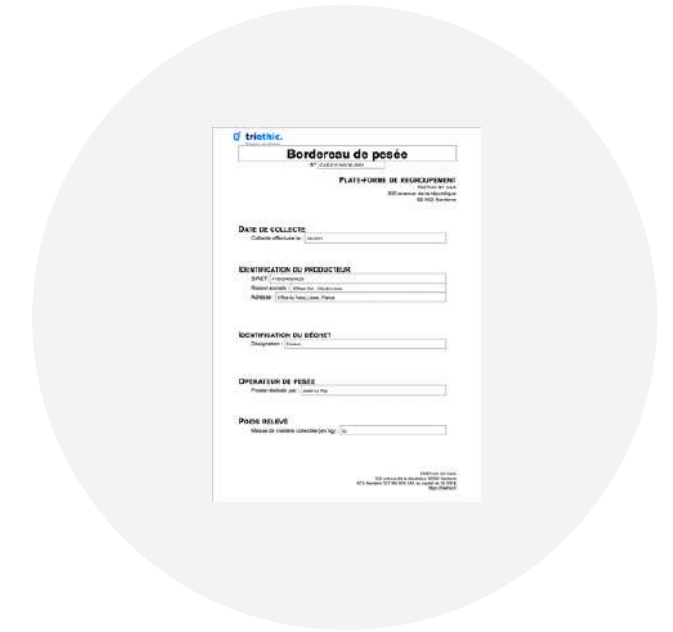

**Bordereau de pesée**

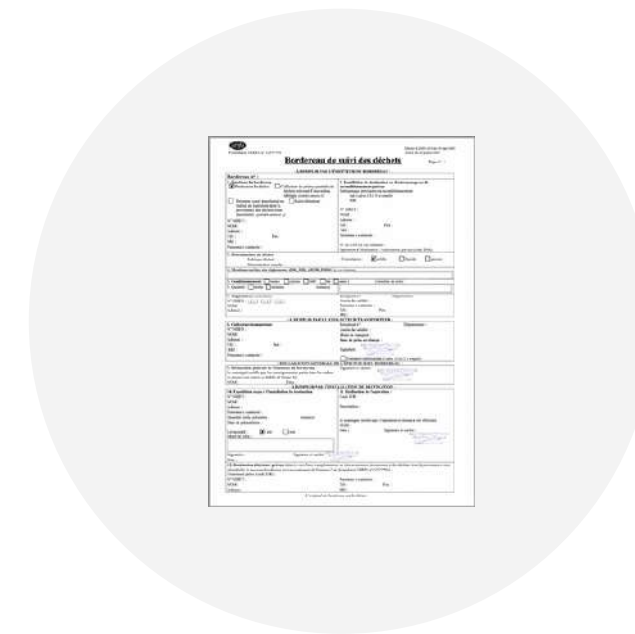

**Bordereau de suivi de déchets**

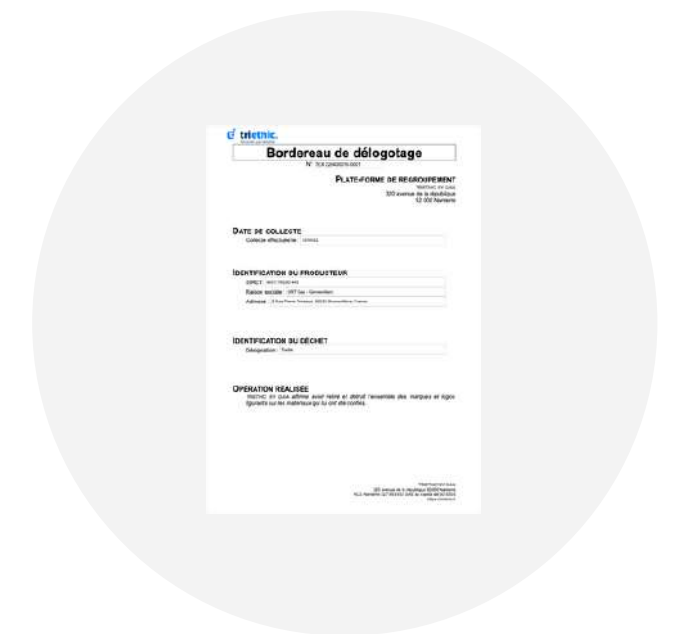

**Certificat de destruction de logo**

La plateforme Ici On Recycle a été pensée pour nos clients comme un outil clé en main pour vos démarches RSE : retrouvez vos bilans annuels, observez vos statistiques de collectes, observez vos impacts sociaux et environnementaux...

**Notre objectif est de vous garantir une totale transparence sur la traçabilité de vos déchets : de la collecte à la valorisation.**



# Un **Process**

Simple **pour VOUS**

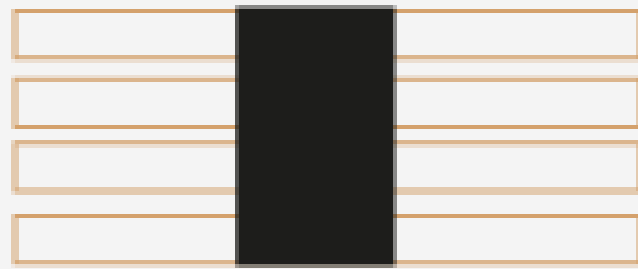

## Réception des caisses

Après nous en avoir fait la demande, nous vous envoyons les caisses **par multiple de 4.**

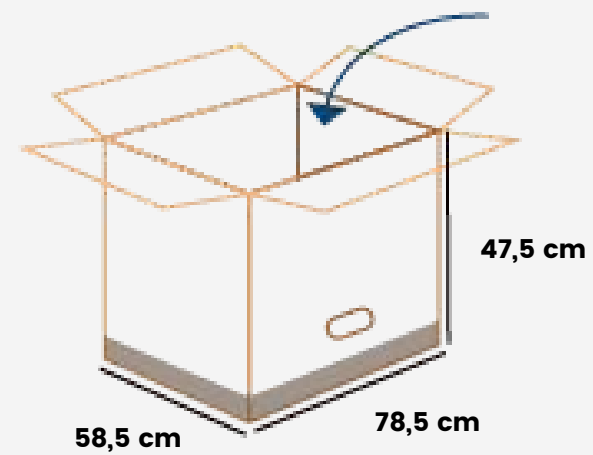

## Remplir la caisse

Chaque caisse peut contenir jusqu'à **30kg de vêtements.**



## Envoi de la caisse

Vous n'avez plus qu'à fermer les caisses avec du scotch. Informez nous par email pour organiser le retrait.

# Un process **vertueux**

## VALORISATION DU CARTON

L'activité historique de Triethic est la collecte et le recyclage des déchets de bureau, dont le carton. À leurs retours dans notre entrepôt, les caisses en carton sont broyées et conditionnées en vue d'une valorisation.

**Nous profitons ainsi de notre expertise pour recycler le contenant des vêtements et garantir un processus vertueux du début à la fin.**

## OPTIMISATION DES LIVRAISONS

Nous garantissons une livraison des caisses de casque sur toute la France. Nous avons conscience de l'impact environnemental important que peut avoir le transport de colis.

**Nous avons ainsi un contrat avec notre partenaire logistique pour inclure nos livraisons dans leurs flux afin d'optimiser au maximum le transport et limiter notre impact.**



# Tarif des **Caisses**

---



Nombre de  
caisses

**4**

---

Tarif HT à partir du 1er janvier 2023

Valables pour la livraison et le retrait de minimum 4 caisses à une seule adresse. Les livraisons et les retraits se font par multiple de 4 caisses.

**670€**

---

Le forfait comprend : la livraison des caisses, le retrait des caisses, le tri, la découpe des matières, le conditionnement, le recyclage des différentes matières et l'accès à la plateforme de traçabilité et la destruction des logos.



 **triethic.**  
Recycler, ça valorise

320 Avenue de la République  
92000 Nanterre

---

Email : [contact@triethic.fr](mailto:contact@triethic.fr)

Site : [www.triethic.fr](http://www.triethic.fr)

---

Téléphone : 09 80 77 40 59

