

SpanSet®

Levage
Arrimage
Sécurité en hauteur
Safety Management

SpanSet
GROUP

50
YEARS

SpanSet
Certified
Safety



2024.07

Depuis ses débuts, SpanSet® a toujours parié sur l'innovation dans les domaines du levage, de l'arrimage et de la sécurité en hauteur.

Grâce à l'expérience acquise au cours de plus de 50 ans dans les domaines du levage et de l'arrimage de charges, ainsi que dans l'élaboration de procédures d'inspection et de consignes d'action, nous mettons nos connaissances à votre disposition afin de vous fournir des produits et des services en fonction de vos besoins.



LEVAGE DE CHARGES



Élingues textiles
Pages 6-19



Équipements de chaîne
Pages 20-24



Manilles et anneaux de levage
Pages 25-29



Palans
Page 30



Dynamomètres
Page 31



Pinces et aimants
Pages 32-35

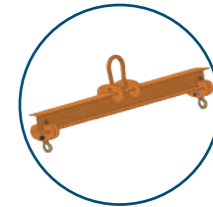

Équipements spéciaux
Pages 36-37

LEVAGE

ARRIMAGE



Systèmes d'arrimage
Pages 40-48



Équipements spéciaux
Page 49



Tendeurs
Page 50



Accessoires
Page 51

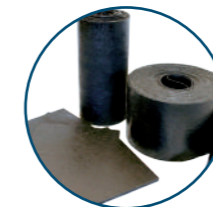

Tapis antidérapants
Page 53

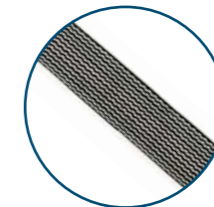

Gaines de protection
Page 54

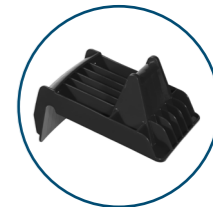

Coins de protection
Page 55

ARRIMAGE

SÉCURITÉ EN HAUTEUR



Harnais
Pages 58-61



Longes et dispositifs rétractables
Pages 62-67

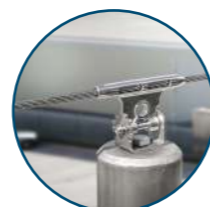

Lignes de vie
Pages 68-70



Points d'ancrage
Page 71



Kits de secours
Pages 72-73



Systèmes spéciaux
Page 74



Protections collectives
Page 75

SÉCURITÉ EN HAUTEUR

SERVICES



Confiance et gestion numérique de documents
Pages 78-79



Inspections périodiques élémentaires
Page 80



Inspection et essais
Page 80



Certifications
Page 81



Conseils
Page 82



Rapport technique
Page 82



Formation
Page 84

SERVICES

SpanSet®



LEVAGE

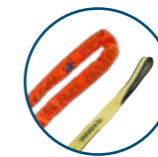

Élingues textiles

Pages 6-19



Équipements de chaîne

Pages 20-24



Manilles et anneaux de levage

Pages 25-29



Palans

Page 30



Dynamomètres

Page 31



Pinces et aimants

Pages 32-35

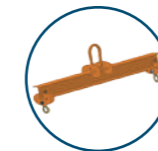

Équipements spéciaux

Pages 36-37

Caractéristiques des élingues SpanSet®

Tableau comparatif des caractéristiques des élingues. Découvrez les avantages spécifiques de chaque élingue de notre gamme.



Icônes	Caractéristiques	Avantages	PowerForce Page 8	PowerStar Page 9	SpectreFS Page 11	MagnumForce Green Pages 12-13	MagnumForce Page 14	MagnumX Page 15	GamaPlus Pages 16-17	SpectreRS Page 18
	Écologique	HMPE biosourcée haute performance - High Molecular weight PolyEthylene . ISCC (International Sustainability and Carbon Certification) certifie la traçabilité et les critères de développement durable lors de la fabrication du biomatériau.				✓				
	Fibres spéciales	HMPE - High Molecular weight PolyEthylene LCP - Liquid Crystal Polymer	HMPE			HMPE	HMPE	LCP		
	Estrope avec renfort de Polimix	Protection de haut rendement contre l'abrasion afin d'éviter l'usure dans cette zone; une couche robuste en fibre confère ainsi au tissu portant une résistance à l'abrasion beaucoup plus élevée et une durée de vie plus longue.	✓	✓						
	Latéral renforcé	Plus grande résistance à l'usure et à l'abrasion. Des fils haute technologie résistants à l'abrasion, faits de fil noir, sont tissés dans la partie externe des élingues. Avantage : une plus longue durée de vie et une plus grande rentabilité du système.	✓	✓						
	Patron du tissu	Améliore de façon significative la résistance à l'abrasion de l'élingue.	✓	✓						
	Section transversale compacte	Extrêmement compacte par rapport aux élingues d'une même capacité de charge.				✓	✓	✓		
	Fil de renfort textile	Le fil textile tissé dans la gaine offre une protection efficace contre la déchirure de l'élingue et rend ainsi difficile sa déchirure.	✓	✓		✓	✓	✓	✓	✓
	Ajustement de la gaine et du noyau	Minimise les plis, y compris avec une grande capacité de charge. La gaine en tissu extérieure est fabriquée pour s'adapter parfaitement sur les côtés, ce qui rend l'élingue ronde plus compacte et plus légère, afin d'assurer moins de plis.				✓	✓	✓	✓	✓
	Capacité de charge cousue	Indique la capacité de charge, même avec de la saleté. Pour une plus grande sécurité, les informations de capacité de charge sont bordées sur la bande. La capacité de charge reste ainsi lisible même en cas de forte contamination de l'élingue.	✓	✓		✓	✓	✓	✓	✓
	Étiquette à puce RFID	Étiquette à puce à radiofréquence et revêtement plastique pour éviter la détérioration des informations. En cas de perte ou de ne plus être lisible, le système ne doit plus être utilisé.	✓	✓		✓	✓	✓	✓	✓

LEVAGE

Élingues textiles PowerForce



PowerForce

Fabriquée en HMPE. Longue durée de vie grâce à un tissu spécial, à 2 couches, coutures renforcées et nouveau renfort au niveau des estropes. Résistance optimale à l'usure et à l'abrasion.

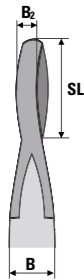
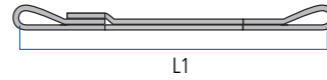

PowerForce - avec estropes

Référence	CMU [kg]	Largeur du tissu B [mm]	Épaisseur [mm]	Poids 1 ^{er} mètre [kg]	Poids mètre suppl. [kg]	L1 minimale [m]	SL [mm]	B2 [mm]	Disponibilité
PF1000	1 000	40	3	0,18	0,8	1	300	30	■ ■ ■ ■
PF2000	2 000	80	3	0,36	0,16	1,2	300	40	■ ■ ■ ■
PF3000	3 000	120	3	0,59	0,24	1,5	400	50	■ ■ ■ ■



PowerForce - sans fin

Référence	CMU [kg]	Largeur du tissu B [mm]	Épaisseur [mm]	Poids 1 ^{er} mètre [kg]	Poids mètre suppl. [kg]	L1 minimale [m]	Disponibilité
PFSF2000	2 000	40	3	0,24	0,16	1	■ ■ ■ ■
PFSF4000	4 000	80	3	0,39	0,32	1	■ ■ ■ ■
PFSF6000	6 000	120	3	0,62	0,48	1,5	■ ■ ■ ■



PowerForce - avec anneaux D1

Référence	CMU [kg]	Largeur du tissu B [mm]	Épaisseur [mm]	Poids 1 ^{er} mètre [kg]	Poids mètre suppl. [kg]	L1 minimale [m]	DØ [mm]	R [mm]	H [mm]	Disponibilité
PFD1-1000	1 000	40	3	0,57	0,8	1	16	22	80	■ ■ ■ ■
PFD1-2000	2 000	80	3	0,93	0,16	1	18	30	85	■ ■ ■ ■
PFD1-3000	3 000	120	3	1,58	0,24	1	20	40	125	■ ■ ■ ■



PowerForce - avec anneaux D1 et D2

Référence	CMU [kg]	Largeur du tissu B [mm]	Épaisseur [mm]	Poids 1 ^{er} mètre [kg]	Poids mètre suppl. [kg]	L1 minimale [m]	DØ [mm]	R [mm]	H1 [mm]	H2 [mm]	B1 [mm]	Disponibilité
PFD1D2-1000	1 000	40	3	0,93	0,8	1	16	30	60	150	94	■ ■ ■ ■
PFD1D2-2000	2 000	80	3	1,59	0,16	1	18	32,5	70	165	150	■ ■ ■ ■
PFD1D2-3000	3 000	120	3	2,43	0,24	1	20	45	80	200	200	■ ■ ■ ■

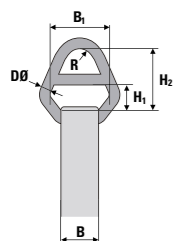
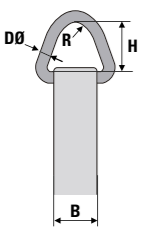

LEVAGE

Élingues textiles PowerStar

Disponibilité

- ■ ■ ■ Stock - Livraison immédiate
- ■ ■ ■ Stock - Confection
- ■ ■ ■ Sous demande
- ■ ■ ■ A consulter



PowerStar

Fabriquée en polyester. Longue durée de vie grâce à un tissu spécial, à 2 couches, avec coutures renforcées et nouveau renfort au niveau des estropes. Résistance optimale à l'usure et à l'abrasion.



Référence	CMU [kg]	Largeur du tissu [mm]	Épaisseur [mm]	Poids 1 ^{er} mètre avec estropes [kg]	Poids mètre suppl. [kg]	L1 minimale [m]	Long. de l'estrope [mm]	*Anneaux D1 Dimensions [mm]	*Anneaux D2 Dimensions [mm]	Disponibilité
PB1000	1 000	30	5,6	0,3	0,2	1	300	12 x 46 x 60	12 x 80 x 100	■ ■ ■ ■
PB2000	2 000	60	5,6	0,6	0,4	1	300	16 x 68 x 80	16 x 115 x 146	■ ■ ■ ■
PB3000	3 000	90	6,0	1,0	0,6	1,3	400	20 x 106 x 120	20 x 160 x 205	■ ■ ■ ■
PB4000	4 000	120	6,2	1,4	0,8	1,3	400	23 x 133 x 130	23 x 200 x 218	■ ■ ■ ■
PB5000	5 000	150	6,4	1,7	1,0	1,5	500	26 x 170 x 180	26 x 240 x 284	■ ■ ■ ■
PB6000	6 000	180	7,6	2,2	1,2	1,9	700	28 x 206 x 180	28 x 284 x 300	■ ■ ■ ■
PB8000	8 000	240	7,6	2,9	1,6	2,2	800	32 x 280 x 200	32 x 370 x 332	■ ■ ■ ■
PB10000	10 000	300	7,6	4,1	2,2	2,6	1 000	35 x 330 x 250	35 x 424 x 385	■ ■ ■ ■
PCS12000	12 000	180	15,2	3,6	2,4	2,8	1 100	223 x 290	-	■ ■ ■ ■
PCS16000	16 000	240	15,2	4	3,2	3	1 200	290 x 370	-	■ ■ ■ ■
PCS20000	20 000	300	15,2	7	4,6	3,4	1 400	355 x 440	-	■ ■ ■ ■



* Si vous sélectionnez l'extrémité avec anneaux D1 ou D2, veuillez l'ajouter dans la référence. Exemple : PB8000 (élingue avec estropes) PB2000-D1 (élingue avec anneaux D1 aux deux extrémités)

Gaines de protection contre des charges abrasives et des bords pointus

Pour des charges abrasives ou rugueuses, nous recommandons d'utiliser des gaines en PVC ; pour des bords tranchants ou pointus, utilisez des gaines en Secutex (SF-1, SF-2, SC), composé de polyuréthane coulé, ou la nouvelle gaine anti-déchirure haut rendement NoCut®.

Protections pour élingues PowerStar	Gaine en PVC Réf.	Secutex® sur une face SF1 Réf. / Dimension intérieure	Secutex® sur deux faces SF2 Réf. / Dimension intérieure	Secutex® Clip amovible SC Réf. / Dimension intérieure	Gaine anti-déchirure NoCut®-steve Réf.
PB1000	PVC-30	SF1-30	SF2-30	SC-30	NC55-50
PB2000	PVC-50	SF1-60	SF2-60	SC-60	NC75-50
PB3000	PVC-75	SF1-90	SF2-90	SC-90	NC105-50
PB4000	PVC-90	SF1-120	SF2-120	SC-120	NC135-50
PB5000	PVC-100	SF1-150	SF2-150	SC-150	NC165-50
PB6000	PVC-150	SF1-180	SF2-180	SC-180	NC195-50
PB8000	PVC-200	SF1-240	SF2-240	SC-240	NC255-50
PB10000	PVC-300	SF1-300	SF2-300	SC-300	NC315-50
PCS12000	PVC-CS150	SF1CS-180	SF2CS-180	SCCS-180	-
PCS16000	PVC-CS200	SF1CS-240	SF2CS-240	SCCS-240	-
PCS20000	PVC-CS300	SF1CS-300	SF2CS-300	SCCS-300	-

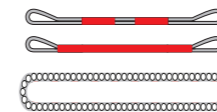

PVC - Revêtement pour charges abrasives ou rugueuses.

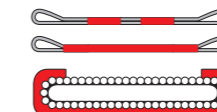

SF1 - Revêtement de Secutex sur une face. Protection contre des bords tranchants.

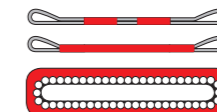

SF2 - Revêtement de Secutex sur les deux faces. Protection contre des bords tranchants.

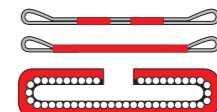

SC - Revêtement de Secutex sur les deux faces. Ouvert sur un côté pour une utilisation plus flexible.

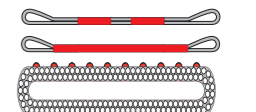

La gaine anti-déchirure NoCut® peut s'utiliser de deux côtés. Flexible et légère, elle confère une plus grande protection contre les déchirures.

LEVAGE

Élingues textiles SECUTEX



Powerflex

Protection anti-abrasion enduite, à 2 couches portantes.



Référence	CMU [kg]	Largeur du tissu [mm]	Long.r des estropes [mm]	Épaisseur [mm]	L1 minimale [m]	Poids 1 ^{er} mètre avec estropes [kg]	Poids mètre suppl. [kg]	*Crochet C Dimensions [mm]	*Anneau D Dimensions [mm]	Disponibilité
PB1000-P2	1 000	30	300	7	1	0,4	0,3	33 x 78	65 x 120	■ ■ ■ ■
PB2000-P2	2 000	60	300	7	1	1	0,6	60 x 87	80 x 140	■ ■ ■ ■
PB3000-P2	3 000	90	400	7	1,3	1,3	0,8	90 x 95	100 x 180	■ ■ ■ ■
PB4000-P2	4 000	120	400	7	1,3	1,8	1,1	-	152 x 220	■ ■ ■ ■
PB5000-P2	5 000	150	500	7	1,5	2,4	1,4	150 x 155	187 x 250	■ ■ ■ ■
PB6000-P2	6 000	180	700	7	1,9	3,0	1,7	-	223 x 290	■ ■ ■ ■
PB8000-P2	8 000	240	800	7	2,2	4,3	2,3	-	290 x 370	■ ■ ■ ■
PB10000-P2	10 000	300	1 000	7	2,6	7,2	2,8	-	355 x 440	■ ■ ■ ■



* Si vous sélectionnez l'extrémité avec anneaux D1 ou D2, veuillez l'ajouter dans la référence.
PB2000-P2 (élingue avec estropes) PB2000-P2-CD (élingue avec crochet C et anneau D)
PB200-P2-DD (élingue avec anneaux D)



Secuflex

Protection anti-abrasion d'un côté et anti-déchirure de l'autre.



Référence	CMU [kg]	Largeur du tissu [mm]	Longueur des estropes [mm]	Épaisseur [mm]	L1 minimale [m]	Poids 1 ^{er} mètre avec estropes [kg]	Poids mètre suppl. [kg]	*Crochet C Dimensions [mm]	*Anneau D Dimensions [mm]	Disponibilité
PB1000-SX	1 000	30	300	13	1	0,5	0,4	33 x 78	65 x 120	■ ■ ■ ■
PB2000-SX	2 000	60	300	13	1	1,2	0,8	60 x 87	80 x 140	■ ■ ■ ■
PB3000-SX	3 000	90	400	13	1,3	1,6	1,3	90 x 95	100 x 180	■ ■ ■ ■
PB4000-SX	4 000	120	400	13	1,3	2,2	1,8	-	152 x 220	■ ■ ■ ■
PB5000-SX	5 000	150	500	13	1,5	2,8	2,2	150 x 155	187 x 250	■ ■ ■ ■
PB6000-SX	6 000	180	700	13	1,9	3,3	2,7	-	223 x 290	■ ■ ■ ■
PB8000-SX	8 000	240	800	13	2,2	4,2	3,8	-	290 x 370	■ ■ ■ ■
PB10000-SX	10 000	300	1 000	13	2,6	6,8	4,8	-	355 x 440	■ ■ ■ ■



* Si vous sélectionnez l'extrémité avec anneaux D1 ou D2, veuillez l'ajouter dans la référence.
PB2000-SX-P2 (élingue avec estropes) PB2000-P2-SX-CD (élingue avec crochet C et anneau D)
PB200-P2-SX-DD (élingue avec anneaux D)



Secutex S2

Protection anti-déchirure sur les deux faces.



Référence	CMU [kg]	Largeur du tissu [mm]	Longueur des estropes [mm]	Épaisseur [mm]	L1 minimale [m]	Poids 1 ^{er} mètre avec estropes [kg]	Poids mètre suppl. [kg]	*Crochet C Dimensions [mm]	*Anneau D Dimensions [mm]	Disponibilité
PB1000-S2	1 000	30	300	18	1	0,9	0,8	33 x 78	65 x 120	■ ■ ■ ■
PB2000-S2	2 000	60	300	18	1	1,4	1,4	60 x 87	80 x 140	■ ■ ■ ■
PB3000-S2	3 000	90	400	18	1,3	2	2,0	90 x 95	100 x 180	■ ■ ■ ■
PB4000-S2	4 000	120	400	18	1,3	2,7	2,7	-	152 x 220	■ ■ ■ ■
PB5000-S2	5 000	150	500	18	1,5	3,4	3,4	150 x 155	187 x 250	■ ■ ■ ■
PB6000-S2	6 000	180	700	18	1,9	3,8	3,8	-	223 x 290	■ ■ ■ ■
PB8000-S2	8 000	240	800	18	2,2	4,6	4,6	-	290 x 370	■ ■ ■ ■
PB10000-S2	10 000	300	1 000	18	2,6	7,0	7,0	-	355 x 440	■ ■ ■ ■



* Si vous sélectionnez l'extrémité avec crochet C ou anneau D, veuillez l'ajouter dans la référence.
PB2000-S2-P2 (élingue avec estropes) PB2000-P2-S2-CD (élingue avec crochet C et anneau D)
PB200-P2-S2-DD (élingue avec anneaux D)

LEVAGE

Élingues textiles Spectre FS



Spectre FS

Élingue à 2 couches portantes 100 % polyester.

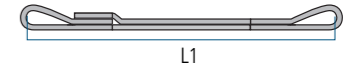

Référence	CMU [kg]	Largeur du tissu [mm]	Épaisseur [mm]	Longueur des estropes [mm]	Disponibilité
SPECTREFS1000	1 000	30	5	300	■ ■ ■ ■
SPECTREFS2000	2 000	60	5	300	■ ■ ■ ■
SPECTREFS3000	3 000	90	5	400	■ ■ ■ ■
SPECTREFS4000	4 000	120	6,8	400	■ ■ ■ ■
SPECTREFS5000	5 000	150	6,8	500	■ ■ ■ ■
SPECTREFS6000	6 000	180	7,2	700	■ ■ ■ ■
SPECTREFS8000	8 000	240	7,2	800	■ ■ ■ ■
SPECTREFS10000	10 000	300	7,4	1 000	■ ■ ■ ■
SPECTREFS12000	12 000	180	15,2	1 100	■ ■ ■ ■
SPECTREFS16000	16 000	240	15,2	1 200	■ ■ ■ ■
SPECTREFS20000	20 000	300	15,2	1 400	■ ■ ■ ■

EN 1492-1



Protection anti-déchirure - NoCut® sleeve

Protection haut rendement pour élingues rondes et plates d'une haute résistance à la déchirure et à l'abrasion, d'une longueur standard de 0,5 m. Disponible dans d'autres longueurs, en augmentant de 0,25 m en 0,25 m.

Référence	Largeur extérieure A [mm]	Largeur intérieure B [mm]	Hauteur extérieure H [mm]	Poids par m [kg]	Disponibilité
NC55-50	65	55	13	0,4	■ ■ ■ ■
NC75-50	85	75	13	0,6	■ ■ ■ ■
NC105-50	115	105	13	0,8	■ ■ ■ ■
NC135-50	145	135	13	1,1	■ ■ ■ ■
NC165-50	175	165	13	1,4	■ ■ ■ ■
NC195-50	205	195	13	1,6	■ ■ ■ ■
NC255-50	265	255	13	2,0	■ ■ ■ ■
NC315-50	325	315	13	2,7	■ ■ ■ ■

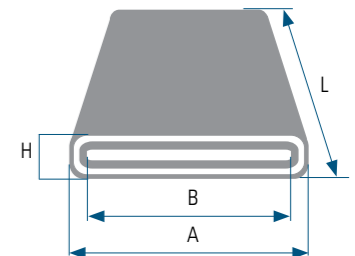

Protection textile contre les déchirures, d'un faible poids.



Construction pliable et flexible

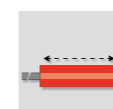

Mobilité sur toute la longueur et aux deux extrémités de l'élingue.

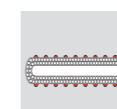

Structure ondulée





MagnumForce Green

Conçue à partir de polyéthylène à haute masse moléculaire (HMPE) d'origine biologique, MagnumForce Green est une élingue compacte et légère. Pour une même capacité de charge, elle possède une résistance supérieure et nécessite une quantité de matériau moindre par rapport au polyester.

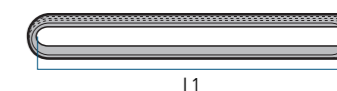

L1

Référence	CMU [kg]	Largeur du tissu sous charge [mm]	Épaisseur sous charge [mm]	L1 minimale [m]	L1 maximale [m]	Poids [kg/m]	Disponibilité
MagnumForce Green 10000	10.000	70	7	2	30	0,8	■ ■ ■ ■
MagnumForce Green 20000	20.000	91	18	2	30	1,6	■ ■ ■ ■
MagnumForce Green 30000	30.000	115	20	2	30	2,6	■ ■ ■ ■
MagnumForce Green 40000	40.000	135	22	3	30	3,4	■ ■ ■ ■
MagnumForce Green 50000	50.000	152	23	3	30	4,2	■ ■ ■ ■
MagnumForce Green 60000	60.000	165	23	3	30	5,0	■ ■ ■ ■
MagnumForce Green 80000	80.000	200	27	3	30	6,1	■ ■ ■ ■
MagnumForce Green 100000	100.000	190	35	3	30	7,1	■ ■ ■ ■



Nouveauté MagnumForce Green

Sécurité maximale, empreinte CO₂ réduite

MagnumForce Green est la première **élingue ronde** SpanSet à intégrer des critères de développement durable.

Fabriquée à partir d'une fibre **HMPE biosourcée** haute performance, elle garantit une **résistance maximale** lors des opérations de levage tout en réduisant l'empreinte CO₂ de l'élingue.

Une solution 100 % innovante

- 1. La réduction de l'empreinte carbone**
Les émissions de CO₂ générées au cours du processus de fabrication est **7 fois inférieure** à celle d'une élingue conventionnelle -fabriquée en Polyester-. En fabriquant 1 tonne de tissu HMPE biologique au lieu qu'en HMPE conventionnel, **nous évitons l'émission de 29 tonnes de CO₂ dans l'atmosphère.**
- 2. Un éco matériel issu de biomasse d'origine végétale**
Fabrication **certifiée par l'ISCC** -International Sustainability and Carbon Certification-. Garantie maximale des exigences les plus élevées en matière de développement durable lors de la fabrication du matériel biosourcé, **produit à partir de résine de bois.**
- 3. Sécurité maximale, mais plus "Vert" !**
Cette élingue est **50% plus étroite** qu'une sangle en polyester. Les propriétés de la fibre en **tissu HMPE haute performance** confèrent à l'élingue des performances très élevées: extrêmement solide et durable, particulièrement **compacte et maniable.**

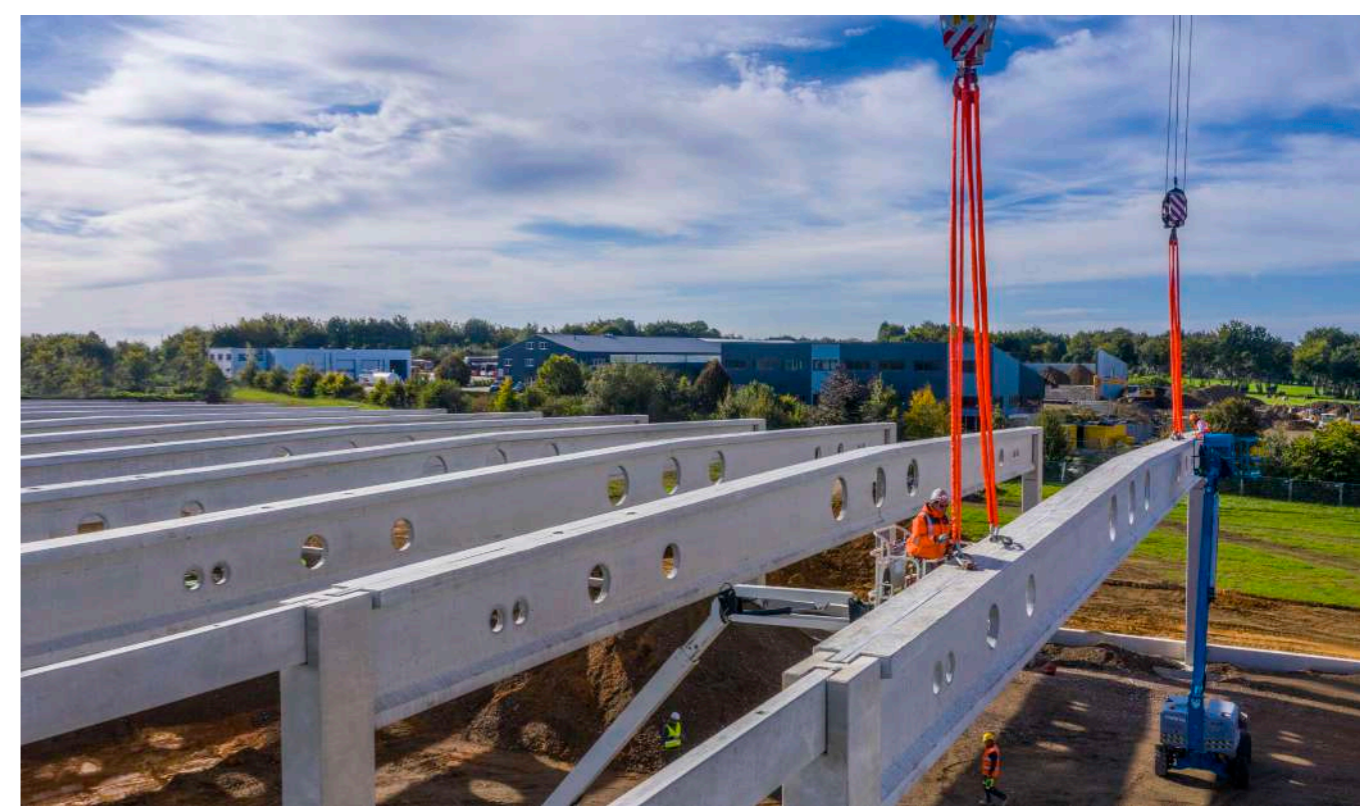

LEVAGE

Élingues textiles MagnumForce



MagnumForce

Conçue à partir de polyéthylène à haute masse moléculaire (HMPE), MagnumForce est une élingue compacte et légère. Pour une même capacité de charge, elle possède une résistance supérieure et nécessite une quantité de matériau moindre par rapport au polyester.

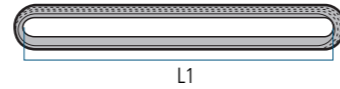

Référence	CMU [kg]	Largeur du tissu sous charge [mm]	Épaisseur sous charge [mm]	L1 minimale [m]	L1 maximale [m]	Poids [kg/m]	Disponibilité
MagnumForce 10 000	10 000	70	7	3	60	0,8	■ ■ ■ ■
MagnumForce 20 000	20 000	91	18	3	60	1,6	■ ■ ■ ■
MagnumForce 30 000	30 000	115	20	3	60	2,6	■ ■ ■ ■
MagnumForce 40 000	40 000	135	22	3	60	3,4	■ ■ ■ ■
MagnumForce 50 000	50 000	152	23	3	60	4,2	■ ■ ■ ■
MagnumForce 60 000	60 000	165	23	3	60	5,0	■ ■ ■ ■
MagnumForce 80 000	80 000	200	27	3	60	6,1	■ ■ ■ ■
MagnumForce 100 000	100 000	190	35	3	60	7,1	■ ■ ■ ■



LEVAGE

Élingues textiles Magnum X



Magnum X

Gaine tubulaire tressée, noyau compact de fibres haute ténacité et haut rendement. Propriétés supérieures y compris à la MagnumForce.

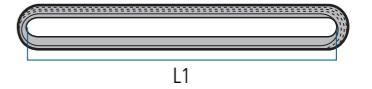

Référence	CMU [kg]	Largeur du tissu sous charge [mm]	Épaisseur sous charge [mm]	L1 minimale [m]	L1 maximale [m]	Poids [kg/m]	Disponibilité
Mag X 5000	5 000	37	9	2	15	0,6	■ ■ ■ ■
Mag X 10000	10 000	65	12	2	30	0,9	■ ■ ■ ■
Mag X 20000	20 000	67	19	2	30	1,8	■ ■ ■ ■
Mag X 25000	25 000	85	19	2	30	1,8	■ ■ ■ ■
Mag X 30000	30 000	90	25	2	30	2,4	■ ■ ■ ■
Mag X 40000	40 000	105	25	3	30	2,9	■ ■ ■ ■
Mag X 50000	50 000	146	19	3	30	5,5	■ ■ ■ ■
Mag X 60000	60 000	173	21	3,5	30	7,9	■ ■ ■ ■
Mag X 80000	80 000	192	24	3,5	30	10,9	■ ■ ■ ■
Mag X 100000	100 000	227	35	3,5	30	16,88	■ ■ ■ ■
Mag X 125000	125 000	301	45	6	30	20,4	■ ■ ■ ■
Mag X 150000	150 000	280	51	8	30	25,4	■ ■ ■ ■
Mag X 200000	200 000	284	49	8	30	25,4	■ ■ ■ ■
Mag X 300000	300 000	330	81	8	30	43,1	■ ■ ■ ■
Mag X 450000	450 000	330	79	8	30	43,1	■ ■ ■ ■



Protections contre des charges rugueuses et aux bords pointus

Revêtement en polyuréthane enduit pour des charges aux bords tranchants (SF1 et SC) ou gaine NoCut® haut rendement (NC).

Protection pour élingue ronde	Protection Secutex® SF1 sur une face	Protection Secutex® SC Clip	Gaine NoCut® NoCut® sleeve
MagnumX	Référence	Référence	Référence
Mag X 5000	-	-	NCS-075
Mag X 10000	SF-1-60x25/3	SC- 60-25/3	NCS-105
Mag X 20000	SF-1-110x30/3	SC-110-30/3	NCS-165
Mag X 30000	SF-1-140x35/3	SC-140-35/3	-
Mag X 40000	SF-1 170-40/3	SC- 170-40/3	-
Mag X 50000	SF-1-170x40/3	SC- 170-40/3	-
Mag X 60000	SF-1-255x50/3	SC- 255-50/3	-
Mag X 80000	SF-1-380x60/3	SC-380-60/3	-
Mag X 100000	SF-1-515x60/3	SC-2-260-60/3	-
Mag X 125000	SF-1-515x80/3	SC-2-260-80/3	-
Mag X 150000	SF-1-675x80/3	SC-2-340-80/3	-

* Designs spéciaux disponibles sur demande.

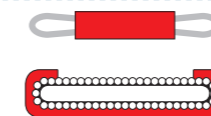

SF1 - Revêtement de Secutex sur une face. Protection contre des bords tranchants.

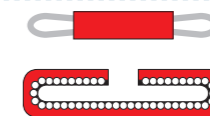

SC - Revêtement de Secutex sur les deux faces. Ouvert sur un côté pour une utilisation plus flexible.

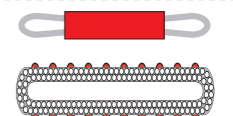

La gaine anti-déchirure NoCut® peut s'utiliser des deux côtés.

LEVAGE

Élingues textiles MagnumPlus

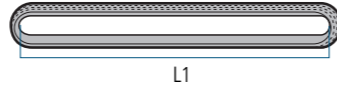

MagnumPlus

Élingues rondes 100 % polyester, design compact, extra-robustes et plus durables.

Augmentent la résistance à l'abrasion par rapport aux élingues standard et offrent une plus grande sécurité.

Capacité de charge jusqu'à 300 t.

Référence	CMU [kg]	Largeur du tissu sous charge [mm]	Épaisseur sous charge [mm]	L1 minimale [m]	L1 maximale [m]	Poids [kg/m]	Disponibilité
MAG10000	10 000	103	12	1	30	2,2	■ ■ ■ ■
MAG15000	15 000	115	16	1	30	2,7	■ ■ ■ ■
MAG20000	20 000	159	18	1,3	30	4	■ ■ ■ ■
MAG25000	25 000	155	25	1,3	30	5	■ ■ ■ ■
MAG30000	30 000	170	19	1,3	30	6,5	■ ■ ■ ■
MAG40000	40 000	198	22	3	30	9,7	■ ■ ■ ■
MAG50000	50 000	210	24	3	30	12,5	■ ■ ■ ■
MAG60000	60 000	220	27	3	30	16,6	■ ■ ■ ■
MAG80000	80 000	260	47	3	30	20,8	■ ■ ■ ■
MAG100000	100 000	300	49	3	30	24,3	■ ■ ■ ■
MAG150000	150 000	430	50	5	30	45,5	■ ■ ■ ■
MAG200000	200 000	420	55	8	30	45,5	■ ■ ■ ■
MAG300000	300 000	440	50	8	30	45,5	■ ■ ■ ■



Protections contre des charges rugueuses et aux bords tranchants.

Revêtement en polyuréthane enduit pour des charges aux bords tranchants (SF1 et SC) ou gaine NoCut® haut rendement (NC).

Protection pour élingue ronde	Protection Secutex® SF1 sur une face	Protection Secutex® SC Clip	Gaine NoCut® NoCut®-sleeve
MagnumPlus	Référence	Référence	Référence
MAG10000	SF-1 200-20/3	SC-200-20/3	NCS-195
MAG15000	SF-1 250-25/3	SC-250-25/3	NCS-255
MAG20000	SF-1 300-30/3	SC-300-30/3	NCS-315
MAG25000	SF-1 300-35/3	SC-300-35/3	NCS-315
MAG30000	SF-1 300-40/3	SC-300-40/3	-
MAG40000	SF-1 350-50/3	SC-350-50/3	-
MAG50000	SF-1 400-50/3	SC-400-50/3	-
MAG60000	SF-1 400-70/3	SC-2-250-70/3	-
MAG80000	SF-1 450-80/3	SC-2-250-80/3	-
MAG100000	SF-1 500-90/3	SC-2-280-90/3	-
MAG150000	SF-1-675x80/3	-	-

* Designs spéciaux disponibles sur demande.

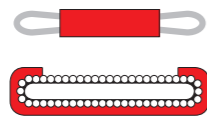

SF1 - Revêtement de Secutex sur une face. Protection contre des bords tranchants.

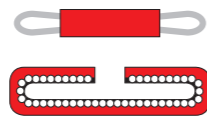

SC - Revêtement de Secutex sur les deux faces. Ouvert sur un côté pour une utilisation plus flexible.

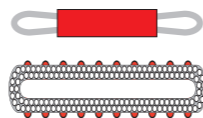

La gaine anti-déchirure NoCut® peut s'utiliser des deux côtés.

LEVAGE

Élingues textiles SupraPlus-X

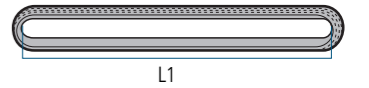

SupraPlus-X

Élingues rondes 100 % polyester. Plus résistance à l'abrasion par rapport aux élingues standard et offrent une plus grande sécurité. Capacité de charge jusqu'à 8 t.

Référence	CMU [kg]	Largeur du tissu sous charge [mm]	L1 minimale [m]	L1 maximale [m]	Poids [kg/m]	Disponibilité
SUPRAPLUS-X 500	500	40	0,5	30	0,2	■ ■ ■ ■
SUPRAPLUS-X 1000	1 000	42	0,5	30	0,3	■ ■ ■ ■
SUPRAPLUS-X 2000	2 000	46	0,5	30	0,5	■ ■ ■ ■
SUPRAPLUS-X 3000	3 000	54	0,5	30	0,6	■ ■ ■ ■
SUPRAPLUS-X 4000	4 000	57	0,75	30	0,8	■ ■ ■ ■
SUPRAPLUS-X 5000	5 000	62	0,75	30	1	■ ■ ■ ■
SUPRAPLUS-X 6000	6 000	68	0,75	30	1,3	■ ■ ■ ■
SUPRAPLUS-X 8000	8 000	73	1	30	1,8	■ ■ ■ ■



Protections contre des charges rugueuses et aux bords pointus

En polyester pour des charges à la surface rugueuse (PVC type 1 et 2), en Secutex®, revêtement en polyuréthane coulé pour des charges aux bords tranchants (SF1, SF2 + SC) ou gaine NoCut® haut rendement (NC) à la structure striée unique.

Protection pour élingue ronde	Gaine PVC Type 1	Gaine PVC Type 2	Protection Secutex® SF1 sur une face	Protection Secutex® SF2 sur deux faces	Protection Secutex® SC Clip	Gaine NoCut® NoCut®-sleeve
SupraPlus	Référence	Référence	Référence	Référence	Référence	Référence
SUPRAPLUS-X 500	PVC-38	PVC-38	SF1-50/3	SF2-50/3	SC-50/3	NC75-50
SUPRAPLUS-X 1000	PVC-38	PVC-38	SF1-50/3	SF2-50/3	SC-50/3	NC75-50
SUPRAPLUS-X 2000	PVC-50	PVC-50	SF1-65/3	SF2-65/3	SC-65/3	NC75-50
SUPRAPLUS-X 3000	PVC-50	PVC-50	SF1-75/3	SF2-75/3	SC-75/3	NC105-50
SUPRAPLUS-X 4000	PVC-75	PVC-75	SF1-100/3	SF2-100/3	SC-100/3	NC105-50
SUPRAPLUS-X 5000	PVC-75	PVC-75	SF1-125/3	SF2-125/3	SC-125/3	NC135-50
SUPRAPLUS-X 6000	PVC-75	PVC-75	SF1-125/3	SF2-125/3	SC-125/3	NC135-50
SUPRAPLUS-X 8000	PVC-90	PVC-90	SF1-150/3	SF2-150/3	SC-150/3	NC165-50

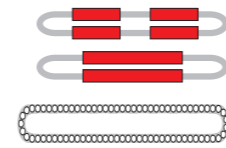

PVC type 1 - Revêtement pour charges abrasives ou rugueuses.

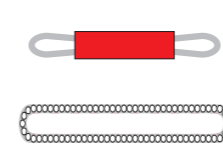

PVC type 2 - Revêtement pour charges abrasives ou rugueuses.

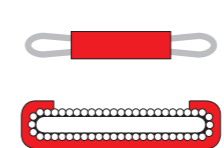

SF1 - Revêtement de Secutex sur une face. Protection contre des bords tranchants.

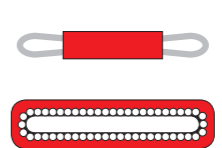

SF2 - Revêtement de Secutex sur les deux faces. Protection contre des bords tranchants.

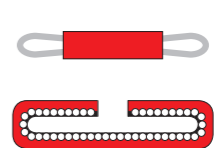

SC - Revêtement de Secutex sur les deux faces. Ouvert sur un côté pour une utilisation plus flexible.

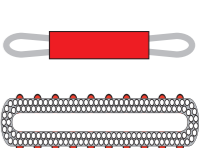

La gaine anti-déchirure **NoCut®** peut s'utiliser des deux côtés. Flexible et légère, elle confère une plus grande protection contre les déchirures.

LEVAGE

Élingues textiles Spectre RS

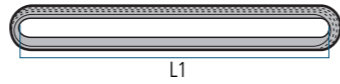

Spectre RS

Élingues rondes 100 % polyester. (simple gaine)

Référence	CMU [kg]	Largeur du tissu sous charge [mm]	L1 minimale [m]	L1 maximale [m]	Poids [kg/m]	Disponibilité
SPECTRERS1000	1 000	45	0,5	30	0,3	■ ■ ■ ■
SPECTRERS2000	2 000	48	0,5	30	0,5	■ ■ ■ ■
SPECTRERS3000	3 000	60	0,5	30	0,6	■ ■ ■ ■
SPECTRERS4000	4 000	65	0,5	30	0,8	■ ■ ■ ■
SPECTRERS5000	5 000	75	0,5	30	1	■ ■ ■ ■
SPECTRERS6000	6 000	80	0,75	30	1,3	■ ■ ■ ■
SPECTRERS8000	8 000	84	0,75	30	1,8	■ ■ ■ ■
SPECTRERS10000	10 000	103	1	30	2,2	■ ■ ■ ■
SPECTRERS15000	15 000	115	1	30	2,7	■ ■ ■ ■
SPECTRERS20000	20 000	159	1,3	30	4	■ ■ ■ ■
SPECTRERS25000	25 000	155	1,3	30	5	■ ■ ■ ■
SPECTRERS30000	30 000	170	1,3	30	6,5	■ ■ ■ ■
SPECTRERS40000	40 000	198	3	30	9,7	■ ■ ■ ■
SPECTRERS50000	50 000	210	3	30	12,5	■ ■ ■ ■
SPECTRERS60000	60 000	220	3	30	16,6	■ ■ ■ ■
SPECTRERS80000	80 000	260	3	30	20,8	■ ■ ■ ■
SPECTRERS100000	100 000	300	3	30	24,3	■ ■ ■ ■

EN 1492-2

Crochet JOKER

Crochet à linguet de sécurité en acier forgé. Bords renforcés pour protéger l'élingue. Passage réduit pour le tissu. CMU identifiable grâce à l'utilisation du même code de couleurs pour le crochet et l'élingue, conformément à la réglementation en vigueur.

Référence	CMU [kg]	A [mm]	B' [mm]	B'' [mm]	F [mm]	G [mm]	H [mm]	L [mm]	Poids [kg]	Disponibilité
JOKER1000	1 000	73	29	32	30	15	20	94	0,7	■ ■ ■ ■
JOKER2000	2 000	93	34	42	38	21	26	115	1,1	■ ■ ■ ■
JOKER3000	3 000	111	34	50	46	26	32	122	1,6	■ ■ ■ ■
JOKER6000	6 000	130	49	60	55	31	35	145	4,0	■ ■ ■ ■
JOKER10000	10 000	204	70	80	70	50	58	303	9,9	■ ■ ■ ■

EN 1677

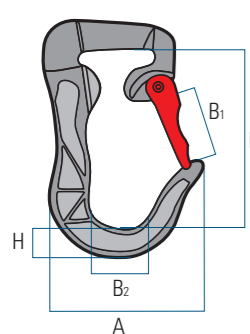

LEVAGE

Élingues textiles Élingues en polyester GR10

Élingue en polyester - 1 brin

Élingues textiles rondes Spectre RS. Connecteurs plats et gaine de protection de Koper.



1 Brin + Crochet ESHC	1 Brin + Crochet ESLH	CMU [Kg]	L1 min. [m]	L1 max. [m]	Disponibilité
E1-030-ESH	E1-030-ESLH	1.000	0,5	10	■ ■ ■ ■
E1-060-ESH	E1-060-ESLH	2.000	0,5	10	■ ■ ■ ■
E1-090-ESH	E1-090-ESLH	3.000	0,5	10	■ ■ ■ ■
E1-120-ESH	E1-120-ESLH	4.000	0,75	10	■ ■ ■ ■
E1-160-ESH	E1-160-ESLH	5.000	0,75	10	■ ■ ■ ■
E1-180-ESH	E1-180-ESLH	6.000	1	10	■ ■ ■ ■
E1-240-ESH	E1-240-ESLH	8.000	1	10	■ ■ ■ ■

EN 1492-2 EN 1677

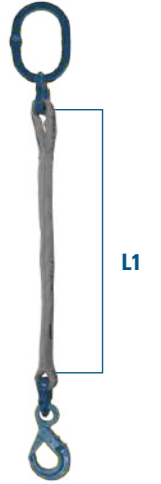

Élingue en polyester - 2 brins

Élingues textiles rondes Spectre RS. Connecteurs plats et gaine de protection de Koper.



2 Brins + Crochet ESHC	2 Brins + Crochet ESLH	CMU 0°/45° [Kg]	CMU 45°/60° [Kg]	L1 min. [m]	L1 max. [m]	Disponibilité
E2-030-ESH	E2-030-ESLH	1.400	1.000	0,5	10	■ ■ ■ ■
E2-060-ESH	E2-060-ESLH	2.800	2.000	0,5	10	■ ■ ■ ■
E2-090-ESH	E2-090-ESLH	4.200	3.000	0,5	10	■ ■ ■ ■
E2-120-ESH	E2-120-ESLH	5.600	4.000	0,75	10	■ ■ ■ ■
E2-160-ESH	E2-160-ESLH	7.000	5.000	0,75	10	■ ■ ■ ■
E2-180-ESH	E2-180-ESLH	8.400	6.000	1	10	■ ■ ■ ■
E2-240-ESH	E2-240-ESLH	11.000	8.000	1	10	■ ■ ■ ■

EN 1492-2 EN 1677



Élingue en polyester - 4 brins

Élingues textiles rondes Spectre RS. Connecteurs plats et gaine de protection de Koper.



4 Brins + Crochet ESHC	4 Brins + Crochet ESLH	CMU 0°/45° [Kg]	CMU 45°/60° [Kg]	L1 min. [m]	L1 max. [m]	Disponibilité
E4-030-ESH	E4-030-ESLH	2.100	1.500	0,5	10	■ ■ ■ ■
E4-060-ESH	E4-060-ESLH	4.200	3.000	0,5	10	■ ■ ■ ■
E4-090-ESH	E4-090-ESLH	6.300	4.500	0,5	10	■ ■ ■ ■
E4-120-ESH	E4-120-ESLH	8.400	6.000	0,75	10	■ ■ ■ ■
E4-160-ESH	E4-160-ESLH	10.500	7.500	0,75	10	■ ■ ■ ■
E4-180-ESH	E4-180-ESLH	12.600	9.000	1	10	■ ■ ■ ■
E4-240-ESH	E4-240-ESLH	16.800	12.000	1	10	■ ■ ■ ■

EN 1492-2 EN 1677





EXOSET® - 2

La chaîne bleue de SpanSet®

Le levage et la manutention peuvent s'avérer exigeants, d'où l'effort constant des entreprises modernes afin de favoriser un l'environnement de travail sans risques et le bien être des opérateurs. Les composants de levage grade 10 contribuent à cet égard. Grâce à leur capacité de charge un 25 % plus élevée que celle des composants de grade 8, les tâches son plus légères, ce qui rends plus facile la manipulation des chaines et favorise l'ergonomie les opérateurs.

De plus, les composants de grade 10 sont polyvalents, adaptés aussi bien au levage léger qu'au lourd, ce qui offre une grande flexibilité pour les différents types de manutentions.

L'utilisation du G10 peut être plus économique, car souvent, une petite chaîne de grade 10 peut être utilisée avec la même limite de charge de travail qu'une grande chaîne de grade 8, tout en étant moins coûteuse.

Le matériel G10 est également légèrement plus dur que le G8, ce qui offre une plus grande ténacité et allonge sa d'une durée de vie. Fabriqués selon les normes de qualité les plus strictes les blocs de chaîne ExoSet® disposent d'une large gamme d'accessoires, ce qui en fait l'un des systèmes de chaîne les plus complets du marché. Les chaînes de 6 mm à 16 mm offrent des capacités de levage allant jusqu'à 21 T pour les systèmes de chaînes à 4 brins.

SpanSet® - Certified Safety

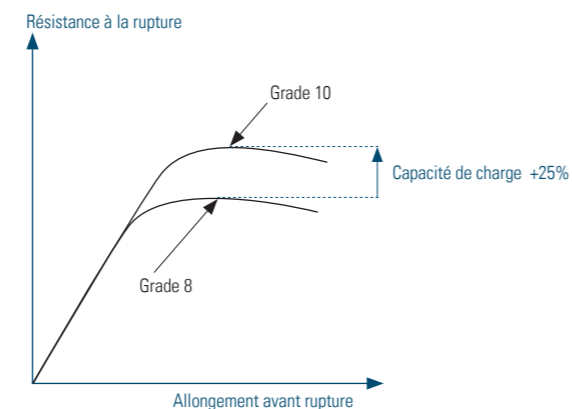

Élingue chaîne - 1 brin

Programme Exoset®. Longueur standard 1,50 m.



1 Brin + Crochet CSHC	1 Brin + Crochet CSHC + Raccourcisseur CGH	1 Brin + Crochet CSLH	1 Brin + Crochet CSLH + Raccourcisseur CGH	Diamètre de chaîne [mm]	CMU [t]	Disponibilité
EG1-01-06	EG1-01-03-06	EG1-02-06	EG1-02-03-06	6	1.4	■ ■ ■ ■
EG1-01-08	EG1-01-03-08	EG1-02-08	EG1-02-03-08	8	2.5	■ ■ ■ ■
EG1-01-10	EG1-01-03-10	EG1-02-10	EG1-02-03-10	10	4.0	■ ■ ■ ■
EG1-01-13	EG1-01-03-13	EG1-02-13	EG1-02-03-13	13	6.7	■ ■ ■ ■
EG1-01-16	EG1-01-03-16	EG1-02-16	EG1-02-03-16	16	10.0	■ ■ ■ ■

GR-10 EN818



Élingue chaîne - 2 brins

Programme Exoset®. Longueur standard 1,50 m.



2 Brins + Crochet CSHC	2 Brins + Crochet CSHC + Raccourcisseur CGH	2 Brins + Crochet CSLH	2 Brins + Crochet CSLH + Raccourcisseur CGH	Diamètre de chaîne [mm]	CMU 45° [t]	CMU 60° [t]	Disponibilité
EG2-01-06	EG2-01-03-06	EG2-02-06	EG2-02-03-06	6	1.9	1.4	■ ■ ■ ■
EG2-01-08	EG2-01-03-08	EG2-02-08	EG2-02-03-08	8	3.5	2.5	■ ■ ■ ■
EG2-01-10	EG2-01-03-10	EG2-02-10	EG2-02-03-10	10	5.6	4.0	■ ■ ■ ■
EG2-01-13	EG2-01-03-13	EG2-02-13	EG2-02-03-13	13	9.3	6.7	■ ■ ■ ■
EG2-01-16	EG2-01-03-16	EG2-02-16	EG2-02-03-16	16	14.0	10.0	■ ■ ■ ■

GR-10 EN818



Élingue chaîne - 4 brins

Programme Exoset®. Longueur standard 1,50 m.



4 Brins + Crochet CSHC	4 Brins + Crochet CSHC + Raccourcisseur CGH	4 Brins + Crochet CSLH	4 Brins + Crochet CSLH + Raccourcisseur CGH	Diamètre de chaîne [mm]	CMU 45° [t]	CMU 60° [t]	Disponibilité
EG4-01-06	EG4-01-03-06	EG4-02-06	EG4-02-03-06	6	2.9	2.1	■ ■ ■ ■
EG4-01-08	EG4-01-03-08	EG4-02-08	EG4-02-03-08	8	5.2	3.7	■ ■ ■ ■
EG4-01-10	EG4-01-03-10	EG4-02-10	EG4-02-03-10	10	8.4	6.0	■ ■ ■ ■
EG4-01-13	EG4-01-03-13	EG4-02-13	EG4-02-03-13	13	14.0	10.0	■ ■ ■ ■
EG4-01-16	EG4-01-03-16	EG4-02-16	EG4-02-03-16	16	21.0	15.0	■ ■ ■ ■

GR-10 EN818



LEVAGE

Équipements de chaîne

Anneaux GR-10 EXOSET®

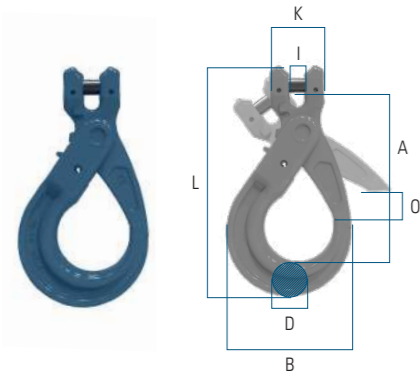

Crochet connexion directe et fermeture automatique

Programme Exoset®. Grade 10.

Référence	GIN	CMU [t]	A [mm]	B [mm]	D [mm]	I [mm]	K [mm]	L [mm]	O [mm]	Poids [kg]	Disponibilité
CSLH-6-10	2021374	1.4	94	70	20	7,5	32	131	28	0.5	■■■■■
CSLH-8-10	2021375	2.5	118	90	26	9,5	36	166	35,5	0.9	■■■■■
CSLH-10-10	2021376	4	140	109	30	12	46	196,5	45	1.6	■■■■■
CSLH-13-10	2021377	6.7	177	138,5	40,5	15	59	251	53,5	2.9	■■■■■
CSLH-16-10	2021378	10	220	170,5	50,5	17,5	70	303	62	5.8	■■■■■

GR-10 EN1677

Crochet connexion directe et linguet de sécurité

Programme Exoset®. Grade 10.

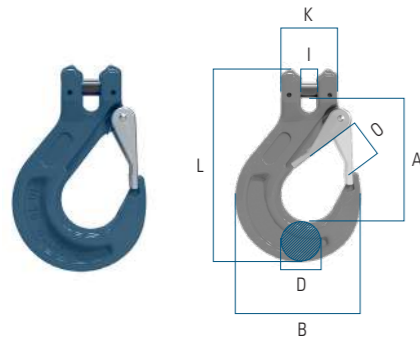

Référence	GIN	CMU [t]	A [mm]	B [mm]	D [mm]	I [mm]	K [mm]	L [mm]	O [mm]	Poids [kg]	Disponibilité
CSHC-6-10	2022210	1.4	72	68,5	21	7,5	32	109	18,5	0,33	■■■■■
CSHC-8-10	2008903	2.5	89	88	27,5	9,5	37	134	25	0,7	■■■■■
CSHC-10-10	2008904	4	103	105,5	33,5	12	48	161,5	28	1,3	■■■■■
CSHC-13-10	2008905	6.7	130	134	42	15	59	203	38	2,3	■■■■■
CSHC-16-10	2022211	10	160	160,5	50	17,5	70	248	44	3,6	■■■■■

GR-10 EN1677

Crochet à œil, à fermeture automatique

Programme Exoset®. Grade 10.

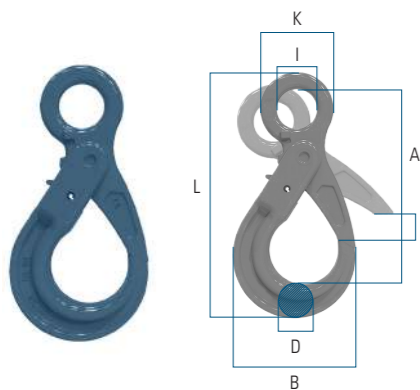

Référence	GIN	CMU [t]	A [mm]	B [mm]	D [mm]	I [mm]	K [mm]	L [mm]	O [mm]	Poids [kg]	Disponibilité
ESLH-6-10	2018566	1.4	108	70	20	21	43	141	28	0,5	■■■■■
ESLH-8-10	2018567	2.5	135	90	26	27	51	175	35,5	0,9	■■■■■
ESLH-10-10	2018568	4	165	108	30	34,5	64,3	212,5	45	1,5	■■■■■
ESLH-13-10	2018569	6.7	205	138,5	40,5	40	80	270	53,5	2,7	■■■■■
ESLH-16-10	2018570	10	255	170,5	50,5	50	104	331	62	5,7	■■■■■

GR-10 EN1677

Crochet à œil et linguet de sécurité

Programme Exoset®. Grade 10.

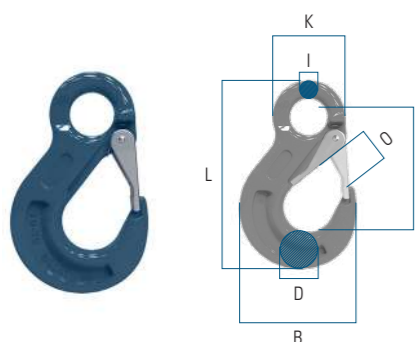

Référence	GIN	CMU [t]	A [mm]	B [mm]	D [mm]	I [mm]	K [mm]	L [mm]	O [mm]	Poids [kg]	Disponibilité
ESHC-6-10	2018557	1.4	79	68,5	21	10	20,5	111	18,5	0,32	■■■■■
ESHC-8-10	2018561	2.5	98	88	27,5	11	25	137,5	25	0,6	■■■■■
ESHC-10-10	2018562	4	121	105,5	33	16	34	171,5	28	1,2	■■■■■
ESHC-13-10	2018563	6.7	153	134	43,5	19	43	219	38	2,2	■■■■■
ESHC-16-10	2018564	10	185	160,5	50	24,5	50	260	44	3,5	■■■■■

GR-10 EN1677

Maillon de jonction

Programme Exoset®. Grade 10.

Référence	GIN	Diamètre de chaîne [mm]	C.M.U [t]	A [mm]	B [mm]	D [mm]	L [mm]	Poids [kg]	Disponibilité
HCE-6-10	2018578	6	1.4	44	14	7,6	60	0,08	■■■■■
HCE-8-10	2018579	8	2.5	61	18,5	10	84,5	0,18	■■■■■
HCE-10-10	2018580	10	4	70	23	12,6	97,2	0,34	■■■■■
HCE-13-10	2018581	13	6.7	90	27,5	16,8	127	0,68	■■■■■
HCE-16-10	2018582	16	10	103	33,5	21	145	1,22	■■■■■

GR-10 EN1677

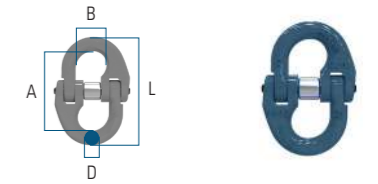

Maillon de jonction pour élingues textiles

Programme Exoset®. Grade 8.

Référence	GIN	C.M.U [t]	A [mm]	B [mm]	D [mm]	F [mm]	G [mm]	K [mm]	Poids [kg]	Disponibilité
RSCL-8-8	2002619	2	63	40	22	9	26	18	0,3	■■■■■
RSCL-10-8	2002620	3.15	76	57	26	12	30	24	0,6	■■■■■
RSCL-13-8	2002621	5.3	94	53	33	15	37	29	1,1	■■■■■
RSCL-16-8	2002622	8.0	114	67	40	19	44	35	1,9	■■■■■

GR-10 EN1677

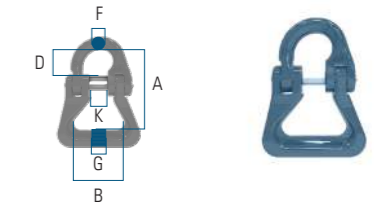

Crochet raccourcisseur - Connexion directe

Programme Exoset®. Grade 10.

Référence	GIN	CMU [t]	A [mm]	B [mm]	D [mm]	I [mm]	K [mm]	L [mm]	O [mm]	Poids [kg]	Disponibilité
CGH-6-10	2021369	1.4	40	47	26	7,5	32	77	8	0,22	■■■■■
CGH-8-10	2021370	2.5	53	54	34	9,5	36	93	11	0,34	■■■■■
CGH-10-10	2021371	4,0	72	72	42	12,5	46	127	13	0,82	■■■■■
CGH-13-10	2021372	6,7	92	96	54	15	59	164	15	1,75	■■■■■
CGH-16-10	2021373	10,0	103	115	75	18,5	70	188	19	2,88	■■■■■

GR-10 EN1677

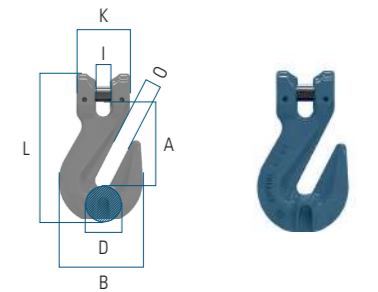

Chaînes

Programme Exoset®. Grade 10.

Référence	GIN	CMU [t]	D [mm]	E [mm]	H [mm]	Poids [kg]	Disponibilité
KLX-6-10	2000795	1.4	6	18	7,8	0,08	■■■■■
KLX-8-10	2000796	2.5	8	24	10,9	0,18	■■■■■
KLX-10-10	2000797	4	10	30	13,0	0,34	■■■■■
KLX-13-10	2000798	6.7	13	39	17,5	0,68	■■■■■
KLX-16-10	2000799	10	16	48	20,8	1,22	■■■■■

GR-10 EN1677

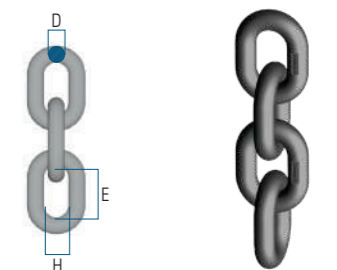

Équipements de chaîne
Anneaux GR-10 EXOSET®

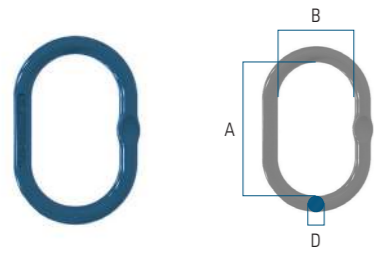

Anneau - 1 et 2 brins

Programme Exoset®. Anneau de tête simple. Grade 10.

Référence	GIN	CMU [t]	A [mm]	B [mm]	D [mm]	Poids [kg]	Disponibilité
MLF-86-10	2018576	2,5	120	70	14	0,4	■ ■ ■ ■
MLF-108-10	2018587	4,0	140	80	17	0,8	■ ■ ■ ■
MLF-1310-10	2018588	7,5	160	95	22	1,5	■ ■ ■ ■
MLF-1613-10	2018589	10,0	190	110	28	2,5	■ ■ ■ ■
MLF-2016-10	2018590	17,0	240	140	34	5,2	■ ■ ■ ■

GR-10 EN1677

Anneau - 3 y 4 brins

Programme Exoset®. Anneau de tête triple. Grade 10.

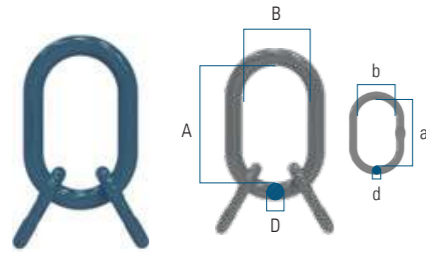

Référence	GIN	CMU [t]	A [mm]	B [mm]	D [mm]	a [mm]	b [mm]	d [mm]	Poids. [kg]	Disponibilité
MLAS-6-10	2025101	3,0	135	75	19	55	25	13	1,3	■ ■ ■ ■
MLAS-8-10	2025100	5,3	160	90	23	70	35	16,5	2,3	■ ■ ■ ■
MLAS-10-10	2025102	8,0	180	100	27	85	40	19	3,7	■ ■ ■ ■
MLAS-13-10	2025103	14,0	200	110	33	115	50	23	6,5	■ ■ ■ ■
MLAS-16-10	2025104	21,2	260	140	36	140	65	27	10,1	■ ■ ■ ■

GR-10 EN1677

Anneau - 3 et 4 brins - taille extra -

Programme Exoset®. Anneau de tête triple. Grade 10.

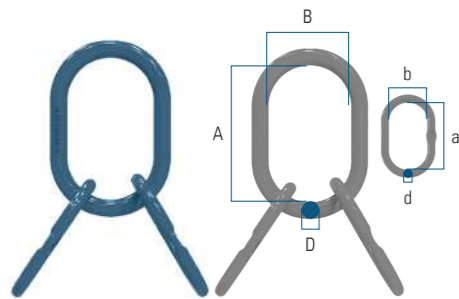

Référence	GIN	CMU [t]	A [mm]	B [mm]	D [mm]	a [mm]	b [mm]	d [mm]	Poids. [kg]	Disponibilité
MLA-6-10	2018575	3,5	150	90	19	120	70	14	1,8	■ ■ ■ ■
MLA-8-10	2018583	5,3	160	95	22	140	80	17	3,0	■ ■ ■ ■
MLA-10-10	2018584	11,5	200	120	30	160	95	22	6,5	■ ■ ■ ■
MLA-13-10	2018585	17,0	250	150	40	200	120	30	15,0	■ ■ ■ ■
MLA-16-10	2018586	28,0	300	200	50	200	120	32	23,0	■ ■ ■ ■

GR-10 EN1677



Manilles

Disponibilité

- ■ ■ ■ Stock - Livraison immédiate
- ■ ■ ■ Stock - Confection
- ■ ■ ■ Sous demande
- ■ ■ ■ A consulter

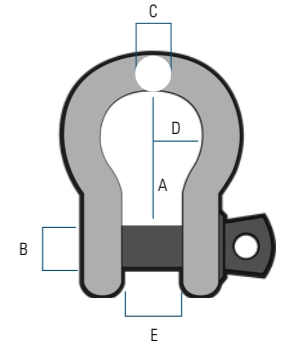

NOTE Tolérances

- Diamètre C: de 0,5t a 2t inclus: +/- 1 mm
de 3,25t a 12t inclus: +/- 2,5 mm
de 13,5t a 25t inclus: +/- 3 mm
- Ovalisation admissible du diamètre C + 10% pour les dimensions de 3,25t hasta 17t inclus, + 25% para la dimension de 25t.
*les mêmes tolérances que ci-dessus.
- Diamètre du goupille B: de 0,5t a 2t inclus: +/- 1 mm
de 3,25t a 25t inclusive: +/- 2 mm
- Largeur intérieure du goupille E: de 0,5t a 2t inclus: +/- 2,5 mm
de 3,25t a 9,5t inclus: +/- 3 mm
de 12t a 25t inclus: +/- 4 mm

Manille 6P - lyre avec goupille

Référence	CMU [Ton.]	A [mm]	B [mm]	Ø C [mm]	D [mm]	E [mm]	Disp.
G4-1-003	0.33	22	6	5	8	10	■ ■ ■ ■
G4-1-005	0.50	28.5	8	6	10	13	■ ■ ■ ■
G4-1-007	0.75	31	10	8	10.5	14	■ ■ ■ ■
G4-1-010	1	37	11	10	13	17	■ ■ ■ ■
G4-1-015	1.5	43	13	11	14.5	18	■ ■ ■ ■
G4-1-020	2	48	16	13	16.5	21	■ ■ ■ ■
G4-1-032	3.25	60	19	16	21.5	27	■ ■ ■ ■
G4-1-047	4.75	71	22	19	25.5	32	■ ■ ■ ■
G4-1-065	6.5	84	25	22	29	37	■ ■ ■ ■
G4-1-085	8.5	95	28	25	34	43	■ ■ ■ ■
G4-1-095	9.5	108	32	30	37	46	■ ■ ■ ■
G4-1-120	12	119	35	32	41	51	■ ■ ■ ■
G4-1-135	13.5	132	38	35	45	57	■ ■ ■ ■
G4-1-170	17	146	40	40	49	60	■ ■ ■ ■
G4-1-250	25	178	50	45	63.5	73	■ ■ ■ ■
G4-1-350	35	197	57	50	73	83	■ ■ ■ ■
G4-1-550	55	230	70	65	90	105	■ ■ ■ ■

EN13889

Manille 6P - lyre avec goupille et écrou de sécurité

Référence	CMU [Ton.]	A [mm]	B [mm]	Ø C [mm]	D [mm]	E [mm]	Disp.
G4-6-005	0.5	28.5	8	6	10	13	■ ■ ■ ■
G4-6-007	0.75	31	10	8	10.5	14	■ ■ ■ ■
G4-6-010	1	37	11	10	13	17	■ ■ ■ ■
G4-6-015	1.5	43	13	11	14.5	18	■ ■ ■ ■
G4-6-020	2	48	16	13	16.5	21	■ ■ ■ ■
G4-6-032	3.25	60	19	16	21.5	27	■ ■ ■ ■
G4-6-047	4.75	71	22	19	25.5	32	■ ■ ■ ■
G4-6-065	6.5	84	25	22	29	37	■ ■ ■ ■
G4-6-085	8.5	95	28	25	34	43	■ ■ ■ ■
G4-6-095	9.5	108	32	30	37	46	■ ■ ■ ■
G4-6-120	12	119	35	32	41	51	■ ■ ■ ■
G4-6-135	13.5	132	38	35	45	57	■ ■ ■ ■
G4-6-170	17	146	41	38	49	60	■ ■ ■ ■
G4-6-250	25	178	50	45	63.5	73	■ ■ ■ ■
G4-6-350	35	197	57	50	73	83	■ ■ ■ ■
G4-6-550	55	260	70	65	90	105	■ ■ ■ ■

EN13889

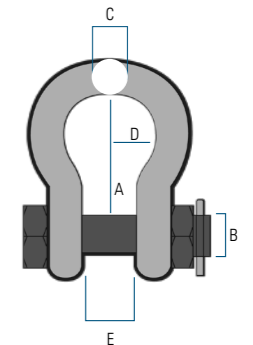

Manilles

NOTE Tolérances

- Diamètre C: de 0,5t à 2t inclus: +1,5/- 1 mm
de 3,25t à 12t inclus: +/- 2,5 mm
de 13,5t à 25t inclus: +/- 3 mm

Ovalisation admissible du diamètre C + 10% pour les dimensions de 3,25t à 17t inclus, + 25% para la dimension de 25t (les mêmes tolérances que ci-dessus).
- Diamètre du goupille B: de 0,5t à 2t inclus: +/- 1 mm
de 3,25t à 25t inclusive: +/-2 mm
- Largeur intérieure du goupille E: de 0,5t à 2t inclus: +/- 2,5 mm
de 3,25t à 9,5t inclus: +/- 3 mm
de 12t à 25t inclus: +/- 4 mm

Manille 6P - droite avec goupille

Référence	CMU [Ton.]	A [mm]	B [mm]	Ø C [mm]	E [mm]	Disp.
G4-2-003	0.33	19	6	5	10	■ ■ ■ ■
G4-2-005	0.50	22	8	6	13	■ ■ ■ ■
G4-2-007	0.75	26	10	8	14	■ ■ ■ ■
G4-2-010	1	32	11	10	17	■ ■ ■ ■
G4-2-015	1.5	36.5	13	11	18	■ ■ ■ ■
G4-2-020	2	41.5	16	13	21	■ ■ ■ ■
G4-2-032	3.25	51	19	16	27	■ ■ ■ ■
G4-2-047	4.75	60.5	22	19	32	■ ■ ■ ■
G4-2-065	6.5	71.5	25	22	37	■ ■ ■ ■
G4-2-085	8.5	81	28	25	43	■ ■ ■ ■
G4-2-095	9.5	90	32	28	46	■ ■ ■ ■
G4-2-120	12	100	35	32	51	■ ■ ■ ■
G4-2-135	13.5	111	38	35	57	■ ■ ■ ■
G4-2-170	17	122	41	38	60	■ ■ ■ ■
G4-2-250	25	146	50	45	73	■ ■ ■ ■
G4-2-350	35	172	57	50	83	■ ■ ■ ■
G4-2-550	55	203	70	65	105	■ ■ ■ ■

EN13889

Manille 6P - droite avec goupille et écrou de sécurité

Référence	CMU [Ton.]	A [mm]	B [mm]	Ø C [mm]	E [mm]	Disp.
G4-7-003	0.33	19	6	5	10	■ ■ ■ ■
G4-7-005	0.50	22	8	6	13	■ ■ ■ ■
G4-7-007	0.75	26	10	8	14	■ ■ ■ ■
G4-7-010	1	32	11	10	17	■ ■ ■ ■
G4-7-015	1.5	36.5	13	11	18	■ ■ ■ ■
G4-7-020	2	41.5	16	13	21	■ ■ ■ ■
G4-7-032	3.25	51	19	16	27	■ ■ ■ ■
G4-7-047	4.75	60.5	22	19	32	■ ■ ■ ■
G4-7-065	6.5	71.5	25	22	37	■ ■ ■ ■
G4-7-085	8.5	81	28	25	43	■ ■ ■ ■
G4-7-095	9.5	90	32	28	46	■ ■ ■ ■
G4-7-120	12	100	35	32	51	■ ■ ■ ■
G4-7-135	13.5	111	38	35	57	■ ■ ■ ■
G4-7-170	17	122	41	38	60	■ ■ ■ ■
G4-7-250	25	146	50	45	73	■ ■ ■ ■
G4-7-350	35	172	57	50	83	■ ■ ■ ■
G4-7-550	55	203	70	65	105	■ ■ ■ ■

EN13889

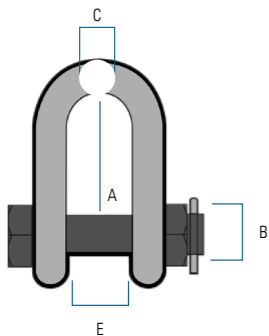
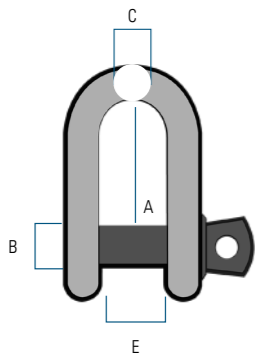

Anneaux de levage

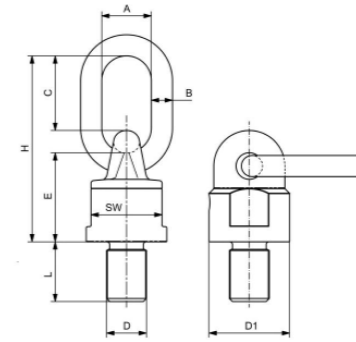

Anneau de levage émerillon, à roulement à billes

Rotation à 360°; s'oriente en fonction de la direction de traction. Anneau pour charge basculante. Le roulement à billes permet la rotation de la pièce chargée. Capacité de charge maximale dans toutes les directions.

Référence	Filet [DxL mm]	CMU [t]	Poids [kg]	A [mm]	B [mm]	C [mm]	E [mm]	H [mm]	SW [mm]	D1 [Ø mm]	Disponibilité
XOPSTR-10	M10x18	0.5	0.48	30	13	46	50	105	30	38	■ ■ ■ ■
XOPSTR-12	M12x18	0.7	0.5	30	13	46	50	105	30	38	■ ■ ■ ■
XOPSTR-16	M16x20	1.4	0.53	30	13	46	50	105	30	38	■ ■ ■ ■
XOPSTR-20	M20x30	2.5	1.05	34	16	57	61	131	40	50	■ ■ ■ ■
XOPSTR-24	M24x30	4	1.63	40	18	70	68	153	48	58	■ ■ ■ ■
XOPSTR-30	M30x45	8	4.4	50	23	91	86	200	80	90	■ ■ ■ ■
XOPSTR-36	M36x54	10	4.62	50	23	91	86	200	80	90	■ ■ ■ ■
XOPSTR-42	M42x63	12.5	5.2	50	23	91	86	200	80	90	■ ■ ■ ■
XOPSTR-48	M48x60	17	10.9	70	32	120	112	262	100	120	■ ■ ■ ■
XOPSTR-56	M56x78	18	10.9	70	32	120	112	262	100	120	■ ■ ■ ■

EN1677-4

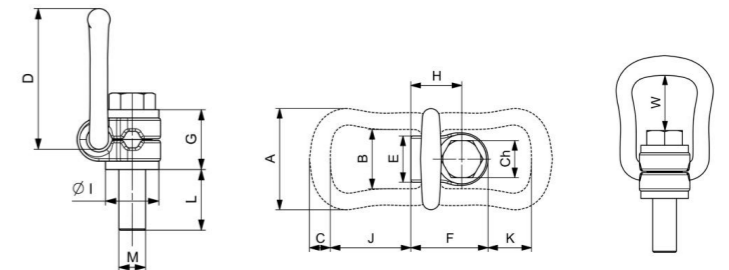

Anneau de levage émerillon

Rotation à 360°; s'oriente en fonction de la direction de traction. Anneau pour charge basculante. Capacité de charge maximale dans toutes les directions.

Référence	Filet [M]	CMU [t]	Poids [kg]	A [mm]	B [mm]	C [mm]	D [mm]	E [mm]	F [mm]	G [mm]	H [mm]	I [Ø mm]	L [mm]	W [mm]	J [mm]	K [mm]	Ch [mm]	Disponibilité
XOPSTR-08	M08	0.5	0.27	57	34	10	78	24	41	30	26.5	25	15	43	51	35	13	■ ■ ■ ■
XOPSTR-10	M10	0.9	0.29	57	34	10	78	24	41	30	26.5	25	15	42	51	35	17	■ ■ ■ ■
XOPSTR-12	M12	1.35	0.5	66	38	13.5	85	30	50	36	33	32	23	40	52	28	19	■ ■ ■ ■
XOPSTR-16	M16	2	0.51	66	38	13.5	85	30	50	36	33	32	24	38	52	28	24	■ ■ ■ ■
XOPSTR-20	M20	3.5	1.25	87	55	16	111	48	68	44	42.5	45	31	54	71	36	30	■ ■ ■ ■
XOPSTR-24	M24	4.5	1.3	87	55	16	111	48	68	44	42.5	45	37	51	71	36	36	■ ■ ■ ■
XOPSTR-27	M27	4	3.15	109	66	22.5	145	54	91	63	58.5	60	37	64	86	47	46	■ ■ ■ ■
XOPSTR-30	M30	6.7	3.25	109	66	22.5	145	54	91	65	58.5	60	45	62	86	47	46	■ ■ ■ ■
XOPSTR-36	M36	8	5.9	136	78	28	190	62	108	81	72.5	70	59	88	115	74	55	■ ■ ■ ■
XOPSTR-42	M42	15	11.2	169	97	36	242	68	131	89	87.5	85	63	121	151	97	65	■ ■ ■ ■
XOPSTR-48	M48	20	11.6	169	97	36	242	68	131	89	87.5	95	71	117	151	93	75	■ ■ ■ ■

EN1677-4

LEVAGE

Anneaux de levage

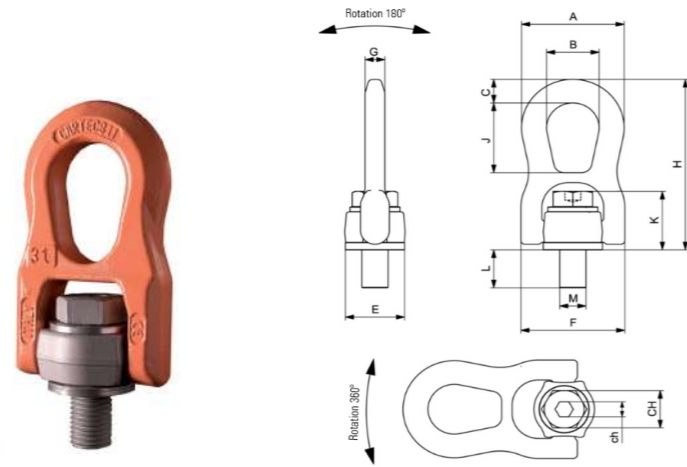

Anneau de levage émerillon

Rotation à 360°; s'oriente en fonction de la direction de traction. Anneau pour charge basculante. Capacité de charge maximale dans toutes les directions.

Référence	Filet [M]	CMU [t]	Poids [kg]	A [mm]	B [mm]	C [mm]	E [mm]	F [mm]	G [mm]	H [mm]	J [mm]	K [mm]	L [mm]	CH [mm]	ch [mm]	Disponibilité
XOPSTWR-08	M08	0.3	0.37	56	28	14	30	55	11	99	40	33.5	12	113	5	■ ■ ■ ■
XOPSTWR-10	M10	0.6	0.37	56	28	14	30	55	11	99	40	34.5	15	17	6	■ ■ ■ ■
XOPSTWR-12	M12	1	0.37	56	28	14	30	55	11	99	40	35.5	18	19	7	■ ■ ■ ■
XOPSTWR-14	M14	1.3	1.3	74.5	38	18	47	78	17	135.5	55	46	21	22	7	■ ■ ■ ■
XOPSTWR-16	M16	1.6	1.3	74.5	38	18	47	78	17	135.5	55	46.5	25	24	10	■ ■ ■ ■
XOPSTWR-18	M18	2	1.3	74.5	38	18	47	78	17	135.5	55	47	27	27	10	■ ■ ■ ■
XOPSTWR-20	M20	2.5	1.3	74.5	38	18	47	78	17	135.5	55	48	30	30	12	■ ■ ■ ■
XOPSTWR-22	M22	3	4	106	56	25	62	114.5	22	198.5	84	63.5	33	32	12	■ ■ ■ ■
XOPSTWR-24	M24	4	4	106	56	25	62	114.5	22	198.5	84	64.5	36	36	14	■ ■ ■ ■
XOPSTWR-30	M30	6.3	4	106	56	25	62	114.5	22	198.5	84	68	45	46	17	■ ■ ■ ■

EN1677-4

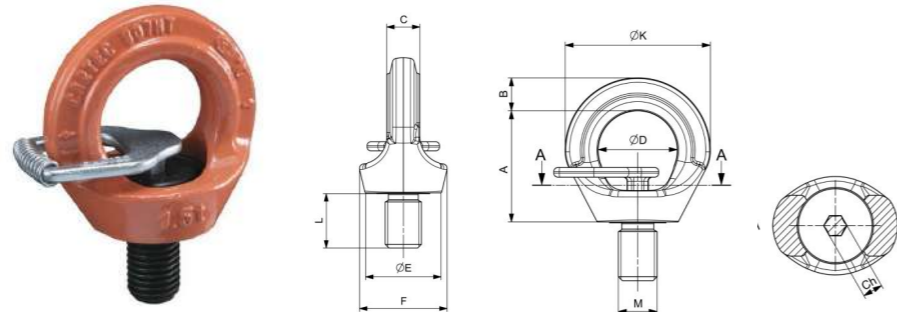

Anneau de levage rotatif

Rotation à 360°; sécurité quadruple! À palier lisse, il s'oriente en fonction de la direction de la force.

Référence	Filet [M]	CMU [t]	Poids [kg]	A [mm]	B [mm]	C [mm]	D [mm]	E [mm]	F [mm]	K [mm]	L [mm]	Ch [mm]	Disponibilité
XOPSR-08	M08	0.3	0.12	35	11	9	25	25.5	30	46	12	6	■ ■ ■ ■
XOPSR-10	M10	0.4	0.12	33.7	10	9.8	25	25.5	30	46	15	6	■ ■ ■ ■
XOPSR-12	M12	0.75	0.2	41.5	12.5	11.5	30	30.6	36.5	55.5	18	8	■ ■ ■ ■
XOPSR-14	M14	0.75	0.2	41.5	12.5	11.5	30	30.6	36.5	55.5	18	8	■ ■ ■ ■
XOPSR-16	M16	1.5	0.35	49.5	14.5	15.7	35	36.5	42	64.5	24	10	■ ■ ■ ■
XOPSR-18	M18	1.5	0.35	49.5	14.5	15.7	35	36.5	42	64.5	24	10	■ ■ ■ ■
XOPSR-20	M20	2.3	0.6	58	16	18	40	42	52.5	74.5	30	12	■ ■ ■ ■
XOPSR-22	M22	2.3	0.6	58	16	18	40	42	52.5	74.5	30	12	■ ■ ■ ■
XOPSR-24	M24	3.2	1	69	20.5	22	49	50	61	90	36	12	■ ■ ■ ■
XOPSR-27	M27	3.2	1	69	20.5	22	49	50	61	90	36	12	■ ■ ■ ■
XOPSR-30	M30	4.5	2	86	25.5	28	60	66	75	111	45	17	■ ■ ■ ■
XOPSR-33	M33	4.5	2	86	25.5	28	60	66	75	111	45	17	■ ■ ■ ■
XOPSR-36	M36	7	3.4	105	32	30	74	77	96.5	135	55	22	■ ■ ■ ■
XOPSR-42	M42	9	5.7	118	38	37	82	87	110	158	65	24	■ ■ ■ ■
XOPSR-48	M48	12	8.5	137	43	38	95	102	124.5	180	72	27	■ ■ ■ ■

EN1677-4

LEVAGE

Anneaux de levage

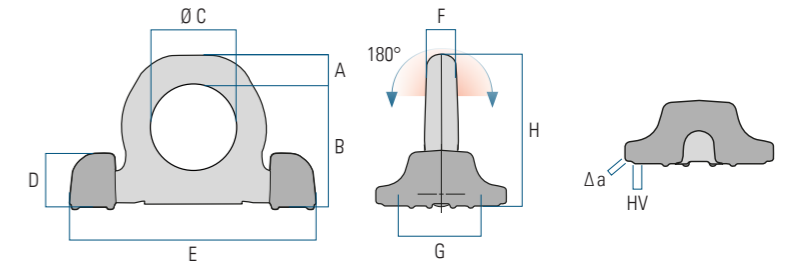

Anneau de levage inclinable, à souder en deux points

Fabriqués en acier grande résistance. Peinture époxy.

Référence	Joint de soudure	Capacité de charge [t]		Poids [kg]	A [mm]	B [mm]	C [mm]	D [mm]	E [mm]	F [mm]	G [mm]	H [mm]	Stand.	Disponibilité
X02W04	HV 4 + 3 a	4	4	0,73	14	65	48	29	134	14	60	79		■ ■ ■ ■
X02W06	HV 5,5 + 3 a	6,7	6,7	1,80	20	83	60	39	169	16	88	103		■ ■ ■ ■
X02W10	HV 6 + 4 a	10	10	3	22	96	65	48	196	19,5	98	118		■ ■ ■ ■
X02W16	HV 8,5 + 4 a	16	16	5,75	31	126	90	55	264	29	127	155		■ ■ ■ ■
X02W30	HV 15 + 4 a	30	30	16	42	175	130	79	371	45	157	217		■ ■ ■ ■

EN1677-4

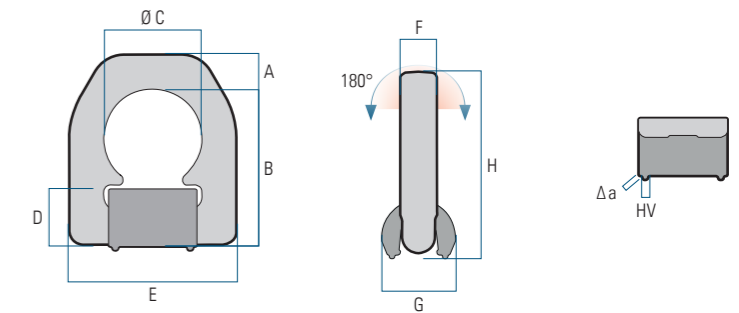

Anneau de levage inclinable, à souder

Fabriqués en acier grande résistance. Peinture époxy.

Référence	Joint de soudure	Capacité de charge [t]		Poids [kg]	A [mm]	B [mm]	C [mm]	D [mm]	E [mm]	F [mm]	G [mm]	H [mm]	Stand.	Disponibilité
XOW1,5	HV 5 + 3 a	1,5	1,5	0,39	14	65	38	25	66	16	31	79		■ ■ ■ ■
XOW2,5	HV 7 + 3 a	2,5	2,5	0,59	16	75	45	27	77	18	34,5	91		■ ■ ■ ■
XOW4	HV 8 + 3 a	4	4	0,87	18	84	51	32	87	20	40	102		■ ■ ■ ■
XOW6,7	HV 12 + 4 a	6,7	6,7	2,23	24	117	67,3	44	115	26	58,5	141		■ ■ ■ ■
XOW10	HV 16 + 4 a	10	10	3,33	31	126	67	55	129	28,5	70,5	157		■ ■ ■ ■
XOW16	HV 25 + 6 a	16	16	9,28	45	174	100	69	190	42	87	219		■ ■ ■ ■

EN1677-4

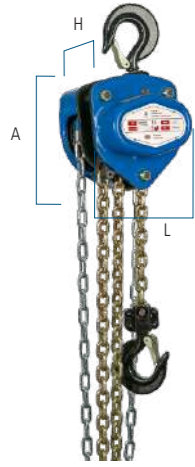

Palans manuels à chaîne

D'une construction en acier robuste, les palans manuels à chaîne (élévateurs manuels) série TM ne sont absolument pas sensibles à la saleté et aux dommages internes. En outre, les tendeurs à cliquet sont agréés pour l'accrochage conformément à la norme en vigueur.

Référence	CMU [t]	Levage stand. [m]	Force de traction sur la chaîne max. capacité [N]	Transfert de force max. pour l'activation sécurisée de surcharge [t]	Hauteur minimale entre crochets [mm]	Ø chaîne de charge [mm]	Dimensions [cm]			Poids [kg]	Disp.
							L	H	A		
TM-B-OP-05N	0,5	2,5	230	0,96	270	6	25	20	17	8,1	■ ■ ■ ■
TM-B-OP-10N	1	2,5	360	1,92	317	6	30	24	17	10,7	■ ■ ■ ■
TM-B-OP-20N	2	3	430	3,84	414	8	35	26	19	17,7	■ ■ ■ ■
TM-B-OP-30N	3	3	440	5,76	465	8	39	28	19	24	■ ■ ■ ■
TM-B-OP-50N	5	3	470	9,6	636	10	46	32	21	38,6	■ ■ ■ ■

EN-13157 EN-12195



Palans manuels à chaîne à levier

D'une construction en acier robuste, les palans à levier (tendeurs à cliquet) série TM ne sont absolument pas sensibles à la saleté et aux dommages internes. De plus, les tendeurs à cliquet sont agréés pour l'arrimage conformément à la norme en vigueur.

Référence	CMU [t]	Levage stand. [m]	Force de traction sur la chaîne max. capacité [N]	Transfert de force max. pour l'activation sécurisée de surcharge [t]	Hauteur minimale entre crochets [mm]	Ø chaîne de charge [mm]	Dimensions [cm]		Poids [kg]	Disp.
							L	C		
TM-LB-025	0,25	1	250	-	230	4	160	85	1,8	■ ■ ■ ■
TM-LB-OP-075N	0,75	1,5	220	1,44	325	6	260	136	6,2	■ ■ ■ ■
TM-LB-OP-150N	1,5	1,5	420	2,88	380	8	300	160	11	■ ■ ■ ■
TM-LB-OP-300N	3	1,5	460	5,76	480	10	350	180	18,5	■ ■ ■ ■
TM-LB-OP-600N	6	1,5	470	11,52	620	10	350	235	29,4	■ ■ ■ ■

EN-13157 EN-12195



Pincès portantes

Créer des points d'ancrage sécurisés sur des profilés portants en acier. Les pincès portantes permettent d'inclure des éléments élévateurs, des palans ou des charges. Elles ne sont pas adéquates au levage avec des palonniers.

Référence	CMU [t]	Largueur de poutre [mm]	B min. [mm]	B max. [mm]	C [mm]	E [mm]	F [mm]	F max. [mm]	G [mm]	C [mm]	Poids [kg]	Disp.
TWN0899-1T	1	75 - 220	180	360	64	215	102	155	25	22	4,5	■ ■ ■ ■
TWN0899-2T	2	75 - 220	180	360	74	215	102	155	25	22	5	■ ■ ■ ■
TWN0899-3T	3	80 - 320	235	490	103	260	140	225	45	24	9,5	■ ■ ■ ■
TWN0899-5T	5	80 - 320	235	490	110	260	140	225	45	28	11	■ ■ ■ ■

Dynamomètre DTEN

- Dynamomètre équipé d'une manille et d'un crochet (émerillon pour DTEN500-1).
- Écran de LED rouges haute luminosité, 5 chiffres de 30 mm.
- Télécommande (jusqu'à 10 m).
- Boîtier en aluminium moulé à pression.
- Alimentation par batterie interne rechargeable, alimentation 230 V CA / 9 V CC pour recharge de la batterie. Batterie de 6 V 5 Ah pour DTEN500-1 (autonomie d'environ 80 heures de fonctionnement en continu), batterie de 6 V 10 Ah pour DTEN3-5-10-20 (autonomie d'environ 140 heures de fonctionnement en continu).
- Fonction HOLD (verrouillage du poids affiché).
- Totalisation de chaque pesée et des pesées totales.
- Indication du poids net/brut

Référence	Capacité maximale [kg]	Disponibilité
DTEN500	500	■ ■ ■ ■
DTEN1	1 000	■ ■ ■ ■
DTEN3	3 000	■ ■ ■ ■
DTEN5	5 000	■ ■ ■ ■
DTEN10	10 000	■ ■ ■ ■
DTEN20	20 000	■ ■ ■ ■



Dynamomètre DTEZ

- Dynamomètre numérique portable équipé de deux manilles.
- Écran LCD rétro-illuminé à 5 chiffres de 25 mm.
- Alimentation par 3 batteries AA 1,5 V (autonomie d'environ 50 heures de fonctionnement en continu).
- Fonction PIC (valeur maximale lue).
- Totalisation du poids.
- Indication du poids net/brut.
- *En option, télécommande avec écran pour visualisation du poids via radio, capacité sans obstacles 30 m (TELEDTEZ en option).

Référence	Capacité maximale [kg]	Disponibilité
DTEZ3	3 000	■ ■ ■ ■
DTEZ5	5 000	■ ■ ■ ■
DTEZ10	10 000	■ ■ ■ ■
DTEZ20	20 000	■ ■ ■ ■
DTEZ30	30 000	■ ■ ■ ■





Pinces pour tôles verticales EXOSET®

Pinces pour lever et déplacer des plaques et des structures en acier de toutes les positions (horizontale, verticale et latérale). Les pinces de levage sont équipées d'un mécanisme de sécurité, garantissant qu'elles ne glissent pas lorsque la force de levage est appliquée et lorsque la charge est abaissée.

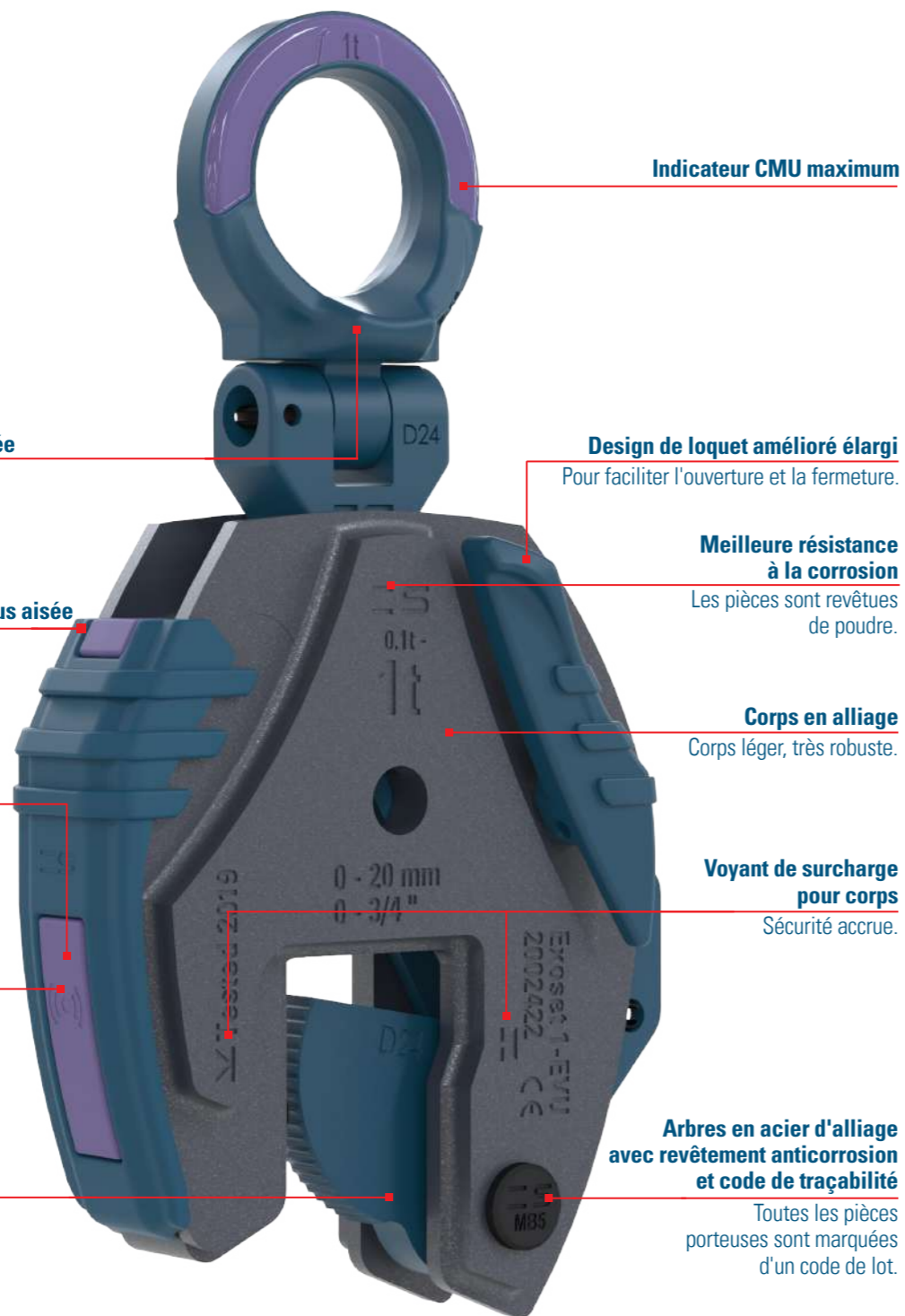

Indicateur CMU maximum

Forme d'oeillet de levage optimisée

Design de loquet amélioré élargi
Pour faciliter l'ouverture et la fermeture.

Meilleure résistance à la corrosion
Les pièces sont revêtues de poudre.

Poignée pour une manipulation plus aisée

Corps en alliage
Corps léger, très robuste.

Indicateur CMU maximum

Voyant de surcharge pour corps
Sécurité accrue.

Équipé d'une puce RFID

Arbres en acier d'alliage avec revêtement anticorrosion et code de traçabilité

En option: Indicateur d'usure sur segment de came et pivot

Durcissement de couleur spéciale sur le segment de came et le pivot.

Spécifications techniques

Dimensions

Plage de pivotement complète à 180° pour levage

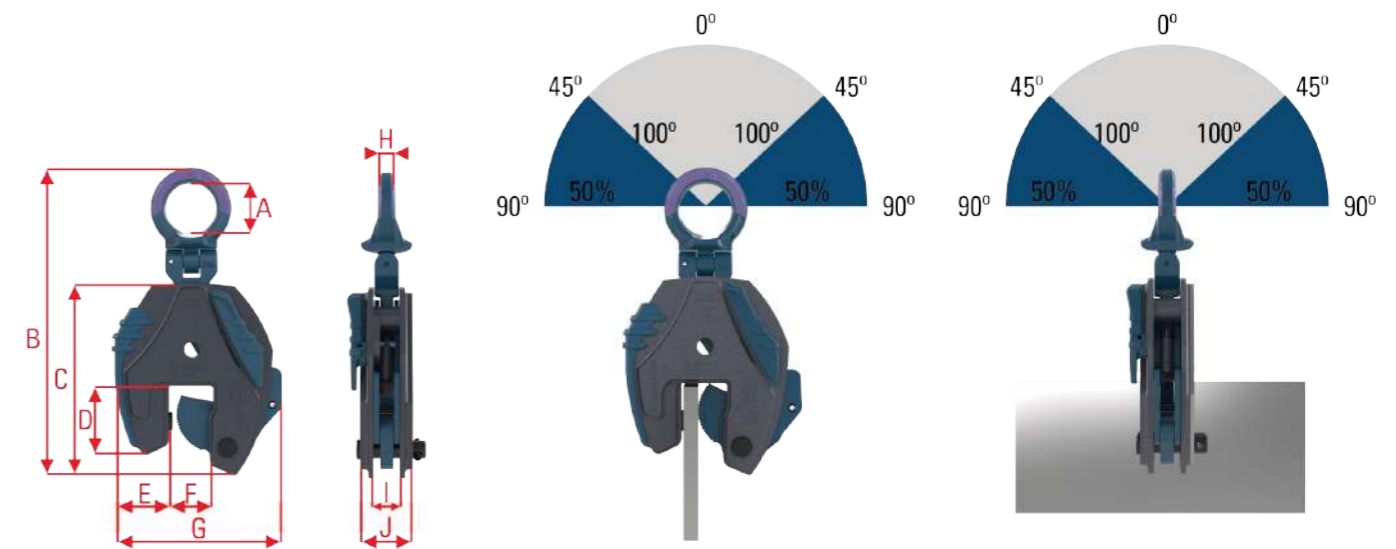

Référence	CMU (t)	GIN	Mâchoire (mm)	Dimensions (mm)										Poids (kg)	Disponibilité
				A	B	C	D	E	F	G	H	I	J		
0,5-EVU	0,5	2002421	0-16	39	226	134	40	41	22	114	13	20	28	1.9	■ ■ ■ ■
1-EVU	1	2002422	0-20	39	237	145	52	44	28	127	13	20	28	2.1	■ ■ ■ ■
2-EVU	2	2002423	0-35	68	375	209	76	61	48	192	18	32	44	7.6	■ ■ ■ ■
3-EVU	3	2002424	0-40	73	446	262	101	71	55	299	22	42	58	14.8	■ ■ ■ ■
5-EVU	5	2002425	0-40	73	446	262	101	71	55	299	22	42	62	16.0	■ ■ ■ ■
6-EVU	6	2002426	0-50	80	549	327	131	97	59	284	37	42	62	24.0	■ ■ ■ ■
Pour matériaux très durs - avec anneau de levage universel															
0,5-EVU H	0,5	2012561	0-16	39	226	134	40	41	22	114	13	20	28	1.9	■ ■ ■ ■
1-EVU H	1	2012562	0-20	39	237	145	52	44	28	127	13	20	28	2.1	■ ■ ■ ■
2-EVU H	2	2012563	0-35	68	375	209	76	61	48	192	18	32	44	7.6	■ ■ ■ ■
3-EVU H	3	2012564	0-40	73	446	262	101	71	52	299	22	42	58	14.8	■ ■ ■ ■
5-EVU H	5	2012565	0-40	73	446	262	101	71	52	299	22	42	62	16.0	■ ■ ■ ■
6-EVU H	6	2012566	0-50	80	549	327	131	97	59	284	37	42	62	24.0	■ ■ ■ ■
Pour acier inoxydable - avec anneau de levage universel															
0,5-EVU S	0,5	2012567	0-16	39	226	134	40	41	22	114	13	20	28	1.9	■ ■ ■ ■
1-EVU S	1	2012568	0-20	39	237	145	52	44	28	127	13	20	28	2.1	■ ■ ■ ■
2-EVU S	2	2012569	0-35	68	375	209	76	61	48	192	18	32	44	7.6	■ ■ ■ ■
3-EVU S	3	2012570	0-40	73	446	262	101	71	52	299	22	42	58	14.8	■ ■ ■ ■
5-EVU S	5	2012571	0-40	73	446	262	101	71	52	299	22	42	62	16.0	■ ■ ■ ■
6-EVU S	6	2012572	0-50	80	549	327	131	97	59	284	37	42	62	24.0	■ ■ ■ ■

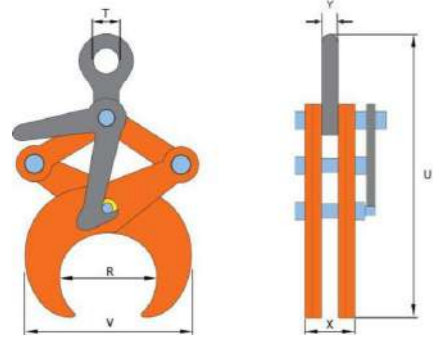

Pinces pour tubes

Une prise sûre pour lever des tubes et des matériaux ronds en position horizontale. La pince se verrouille en position ouverte et se ferme automatiquement après s'être déverrouillée lorsque l'on tire sur l'anneau de levage.

Référence	CMU [kg]	Ouverture R [mm]	T [mm]	U min-max [mm]	V min-max [mm]	X [mm]	Y [mm]	Poids [kg]	Disp
TLW 0,5 t	500	48.3 - 114.3	45	300-400	146-207	47	15	4,50	■ ■ ■ ■
TLW 1 t	1 000	114.3 - 219.1	47	430-615	225-320	47	15	9,00	■ ■ ■ ■
TLW 2 t	2 000	219.1 - 368	64	670-955	490-610	56	16	31,00	■ ■ ■ ■
TLW 3 t	3 000	368 - 508	64	875-1165	590-710	56	16	39,00	■ ■ ■ ■

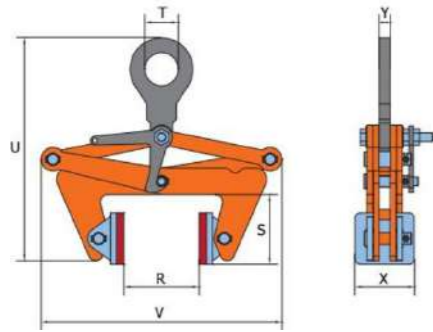

Pinces pour blocs

Une prise sûre pour lever des blocs en position horizontale. La pince se verrouille en position ouverte et se ferme automatiquement après s'être déverrouillée lorsque l'on tire sur l'anneau de levage.

Référence	CMU [kg]	Ouverture R [mm]	S [mm]	T [mm]	U min-max [mm]	V [mm]	X* [mm]	Y [mm]	Poids [kg]	Disp
BLCW 0,5 t	500	30 - 110	95	45	305-460	270-325	80	15	7	■ ■ ■ ■
BLCW 1 t	1 000	100 - 230	120	45	380-655	425-530	80	15	12	■ ■ ■ ■
BLCW 2 t	2 000	220 - 360	140	45	410-735	580-675	80	15	18	■ ■ ■ ■
BLCW 3 t	3 000	350 - 500	178	64	530-900	725-835	100	16	33	■ ■ ■ ■

* La dimension « X » est différente pour la mâchoire gauche et la mâchoire droite. Veuillez prendre cela en compte pour la commande de pièces de rechange.

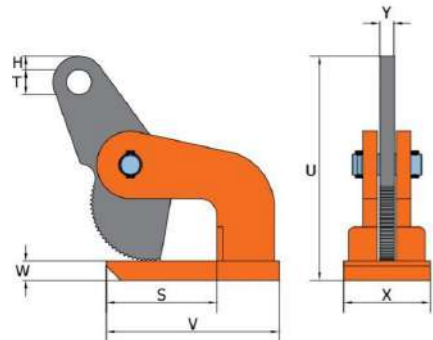

Pinces pour tôles horizontales

Pour lever et déplacer à l'horizontale des plaques fines qui se déforment lorsqu'elles sont hissées. Forme compacte et poids unitaires relativement faibles d'une grande capacité de levage.

Référence	CMU [kg]	Ouverture R [mm]	H [mm]	S [mm]	T [mm]	U [mm]	V [mm]	W [mm]	X [mm]	Y [mm]	Poids [kg]	Disp
HXW 1 t	1.000	0-35	11.5	99	25	188	140	10	65	15	2.6	■ ■ ■ ■ ■
HXW 2 t	2.000	0-60	19.5	118	30.5	287	180	15	90	16	7	■ ■ ■ ■ ■
HXW 4 t	4.000	0-60	19.5	145	30.5	304	220	25	105	20	13	■ ■ ■ ■ ■
HXW 6 t	6.000	0-60	19.5	145	30.5	307	220	25	110	20	14	■ ■ ■ ■ ■

Pinces pour tôles - Sans marquage

Ne laisse pas de marques, équipée de deux patins synthétiques spéciaux. Adéquate pour lever, manipuler et déplacer des plaques en acier (inoxydable), aluminium, bois et en marbre. Le mors se monte sur le crochet de la grue par une chaîne de levage à chaînon de renvoi.

Référence	CMU [kg]	Ouverture R [mm]	H [mm]	S [mm]	T [mm]	U [mm]	V [mm]	W [mm]	X [mm]	Y [mm]	Poids [kg]	Disp
VNMW 0,5 t	500	1-20	205	102	40	462	224	48	80	14	6	■ ■ ■ ■
VNMW 1 t	1 000	1-30	232	105	40	470	282	46	80	14	6,5	■ ■ ■ ■
VNMW 1,5 t	1 500	1-40	232	105	40	470	282	46	80	14	6,5	■ ■ ■ ■
VNMW 2 t	2 000	1-50	362	124	50	704	408	63	80	18	15	■ ■ ■ ■
VNMW 3 t	3 000	1-60	362	124	50	704	408	63	80	18	15	■ ■ ■ ■

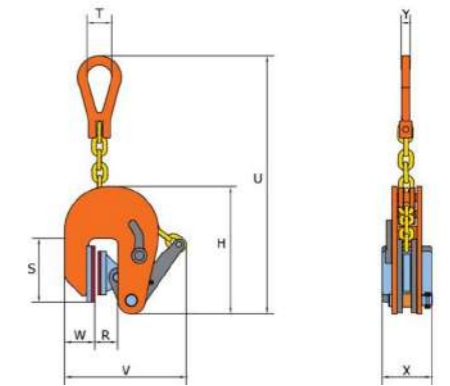

Aimant de levage

Fabriquée avec un aimant en néodyme à la force d'attraction élevée. Complètement autonome et ne requiert aucune connexion à une source d'énergie électrique. Pour l'activer, il suffit de tourner le levier vers la droite à 100° environ et de l'introduire dans le cran de sécurité, qui le maintient verrouillé durant le temps de travail.

Référence	CMU [kg]	CMU [kg]	A [mm]	B [mm]	C [mm]	D [mm]	Diám [mm]	Epaisseur [mm]	Poids [kg]	Disp
	Pièces plates	Pièces tubulaires					Min./Máx	Min. Charge		
EMX 250	250	100	188	80	75	152	40/350	15	7	■ ■ ■ ■
EMX 500	500	250	262	100	95	185	60/400	20	16	■ ■ ■ ■
EMX 1000	1 000	500	360	140	126	216	80/400	35	40	■ ■ ■ ■
EMX 2000	2 000	1 000	485	180	170	299	150/500	50	92	■ ■ ■ ■

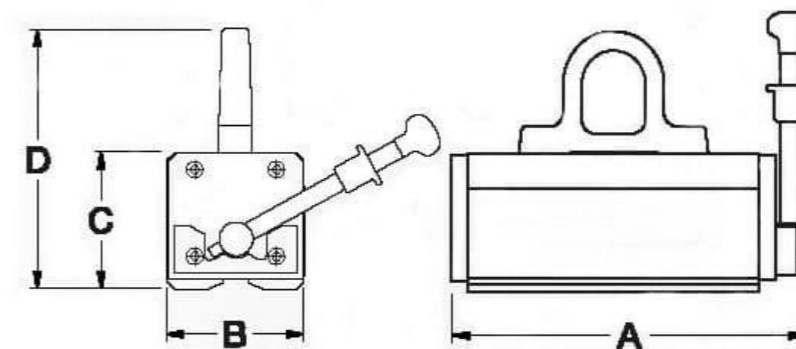



Palonniers Hi-Tech

BAFM/BARM

Palonnier monorail, pour usage intensif. Hissage par anneau supérieur et deux points inférieurs fixes pour le modèle BAFM et réglables pour le modèle BARM. Sans soudures portantes. Fabriqué en acier haute résistance. Connexion directe de crochets émerillons. Finition RAL 2000. F.S 4:1. Conforme à la DM 2006/42/CE et norme EN 13155.



BEFM/BERM

Palonnier monorail, pour usage intensif. Hissage par élingue de chaîne de la série ORO à 2 brins et deux points inférieurs fixes pour le modèle BEFM et réglables pour le modèle BERM. Sans soudures portantes. Fabriqué en acier haute résistance. Connexion directe de crochets émerillons. Finition RAL 2000. F.S 4:1. Conforme à la DM 2006/42/CE et norme EN 13155.



BAFH/BARH

Palonnier en H, pour usage intensif. Hissage par anneau supérieur et quatre points inférieurs fixes pour le modèle BAFH et réglables pour le modèle BARH. Sans soudures portantes. Fabriqué en acier haute résistance. Connexion directe de crochets émerillons. Finition RAL 2000. F.S 4:1. Conforme à la DM 2006/42/CE et norme EN 13155.

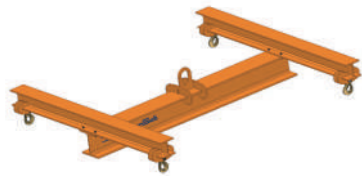

■ ■ ■ ■ Disponibilité à consulter

Palonniers standard

KTAFM/KTARM

Palonnier monorail standard, pour usages génériques. Hissage par anneau supérieur et points inférieurs fixes pour le modèle KTAFM et réglables pour le modèle KTARM. Unions 100 % vissées, sans soudures portantes. Fabriqué en acier certifié S 355 J. Finition RAL 2000. Pièces de rechange disponibles pour tous les éléments. Conforme à la DM 2006/42/CE et norme EN 13155.



KTEFM/KTERM

Palonnier monorail standard, pour usages génériques. Hissage par élingue de chaîne à 2 brins et deux points inférieurs fixes pour le modèle KTEFM et réglables pour le modèle KTERM. Unions 100 % vissées, sans soudures portantes. Fabriqué en acier certifié S 355 J. Finition RAL 2000. Pièces de rechange disponibles pour tous les éléments. Conforme à la DM 2006/42/CE et norme EN 13155.



■ ■ ■ ■ Disponibilité à consulter



Crochet de levage Hi-Tech en C

Construction en demi-caisson de grande résistance transversale et faible hauteur perdue. Hissage par anneau intégré et équilibré par des contrepoids. Sans soudures portantes.

Fabriqué en acier à haut module. Finition RAL 2000. F.S. 4:1. Conforme à la DM 2006/42/CE et norme EN 13155. En option, couverture et plan vertical protégés par du Secutex SPL.

■ ■ ■ ■ Disponibilité à consulter

Crochet en C standard

Construction monobloc. Hissage par anneau intégré et équilibré par des contrepoids. Sans soudures portantes. Fabriqué en acier certifié S 355 J. Finition RAL 2000. Conforme aux DM 2006/42/CE et EN 13155. En option, couverture et plan vertical protégés par du Secutex SPL.

■ ■ ■ ■ Disponibilité à consulter

Palonniers retourneurs Hi-Tech

Palonniers retourneurs Hi Tech, pour des applications de retournement intensives et des travaux sévères.

Configuration de la connexion à un crochet de grue à l'aide d'un anneau réglable. Deux têtes de retournement électromécaniques indépendantes, dotées de réducteurs épicycloïdaux directement accouplés, avec distance entre eux ou réglables.

Sur des équipements réglables, actionnements électromécaniques par des vis à grande section. Adapté pour un retournement moyen de chaîne sans fin ou d'élingues en polyester recouvertes de Secutex. Structure vissée, sans aucune soudure. Acier à haut module. Coupe de pièces par jet d'eau haute pression sans déformations thermiques. Télécommande par radio. Conforme à la DM 2006/42/CE et norme EN 13155.

■ ■ ■ ■ Disponibilité à consulter

Palonniers retourneurs standard

Palonnier retourneur standard pour service léger et moyen, à partir d'un seul moteur réducteur de type composé, qui transmet son énergie aux deux poulies de retournement par un axe strié. Actionnement électrique. Hissage par anneau intégré. Les poulies peuvent être fixes ou réglables. Elles sont adaptées pour une chaîne ou une élingue protégée de Secutex. Sans soudures portantes. Fabriqué en acier certifié S 355 J. Finition RAL 2000. Conforme à la DM 2006/42/CE et norme EN 13155.

■ ■ ■ ■ Disponibilité à consulter

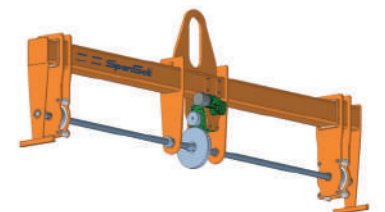
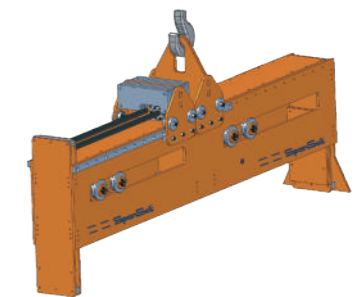

SpanSet®



ARRIMAGE



Systèmes d'arrimage textile et chaîne

Pages 40-48

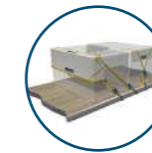

Équipements spéciaux

Page 49



Tendeurs

Page 50



Accessoires

Page 51

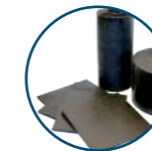

Tapis antidérapants

Page 53



Gaines de protection

Page 54



Coins de protection

Page 55

Caractéristiques des systèmes d'arrimage SpanSet®

Vous pouvez voir ci-après les différentes caractéristiques grâce aux icônes qui se trouvent à côté des systèmes d'arrimage.



Icônes	Caractéristiques	Avantages	ERGO-ABS Stf - 750 daN LC - 2 500 daN Page 42	ABS/ABS Plus Stf - 500 daN LC - 2 500 daN Pages 42-43	Eurotrucker Stf - 450 daN LC - 2 500 daN Page 43	ERGO Stf - 500 daN LC - 2 500 daN Page 44	SP5 Stf - 350 daN LC - 2 500 daN Page 44	SP4 Stf - 350 daN LC - 2 000 daN Page 44
	Actionnement inversé	Offre une plus grande ergonomie grâce à l'actionnement inversé. Permet d'obtenir une plus grande force de pré-tension, avec une puissance musculaire significativement plus faible. Réduit le risque de blessures ou de lésions.	✓			✓		
	Relâchement progressif	Permet de libérer la force de tension de façon progressive. Réduit ainsi le risque de chute lorsque l'on relâche la charge. Bien sûr, le système d'arrimage peut également s'ouvrir de manière complète et directe.	✓	✓				
	Levier XL	Offre une plus grande ergonomie grâce à une meilleure transmission de la force. Permet d'obtenir une plus grande force de pré-tension, avec une puissance musculaire significativement plus faible. Réduit le risque de blessures ou de lésions.	✓			✓		
	Double glisseur	Plus grande force d'attache avec moins de force musculaire. Les deux dispositifs s'ajustent alternativement et dans des augmentations plus petites qu'avec des tendeurs à un seul dispositif dans la roue crantée.	✓	✓				
	Cranté	La roue crantée aide à appliquer une plus grande tension et détermine le cycle de durée de vie : Triple - Trois couronnes crantées au passage fin. Double - Deux couronnes crantées au passage fin. Standard - Une couronne crantée.	Triple	Double	Double	Double	Standard	Standard
	Indicateur de force de tension	Indique la tension appliquée pour assurer la charge [250 daN / 500 daN / 750 daN]. Grâce au TFI, vous pouvez appliquer une force de tension précise afin d'assurer la charge lors du transport, sans besoin de dispositifs externes de mesure.	✓	✓	✓			
	Autobloquant	Évite l'ouverture accidentelle du tendeur. Pour une sécurité optimale, SpanSet® a conçu le levier d'arrimage autobloquant. Permet d'éviter l'ouverture non-intentionnée du tendeur lors du transport.	✓	✓	✓	✓	✓	✓
	Allongement limité	Faible élasticité de la sangle. Allongement plus faible, efficacité plus grande, meilleure résistance à la tension, perte de tension lors du transport plus faible.	✓	✓				
	Bords renforcés	Plus grande résistance à l'usure et à l'abrasion. Les tissus aux bords renforcés offrent une plus grande résistance à l'usure et à l'abrasion, prolongeant leur durée de vie.	✓	✓				
	Étiquette avec protection	Revêtement plastique pour éviter la détérioration des informations. En cas de perte ou de ne plus être lisible, le système ne doit plus être utilisé. * Repli - Les informations sont protégées à l'intérieur de l'étiquette, évitant l'usure par frottement avec la charge.	✓	✓	✓	* Repliée	* Repliée	* Repliée

ARRIMAGE

Systemes d'arrimage



ERGO-ABS

Tendeur en acier haute résistance, zingué et recouvert de résine époxy bleue, avec libération de pré-tension contrôlée et actionnement inversé. Cran triple au passage fin. Sangle 100 % polyester, allongement limité à 4 %.

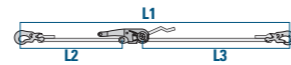

Référence	Accessoires	Capacité de charge LC [daN]		Pré-tension STF [daN]	Largeur [mm]	L1 [m]	L2 [m]	L3 [m]	Disponibilité
020035-2-01204-9	01204	2 500	5 000	750	50	9	0.3	8.7	■ ■ ■ ■
020035-2-01201-9	01201	2 500	5 000	750	50	9	0.3	8.7	■ ■ ■ ■



* Disponible en différentes longueurs et les paramètres. Voir page 52.

ARRIMAGE

Systemes d'arrimage

Disponibilité

- ■ ■ ■ Stock - Livraison immédiate
- ■ ■ ■ Stock - Confection
- ■ ■ ■ Sous demande
- ■ ■ ■ A consulter



Eurotrucker

Tendeur en acier galvanisé, revêtement époxy. Cran double au passage fin. Sangle 100 % polyester, orange, thermoscellé et allongement limité à 4 %.

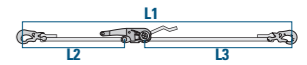

Référence	Accessoires	Capacité de charge LC [daN]		Pré-tension STF [daN]	Largeur [mm]	L1 [m]	L2 [m]	L3 [m]	Disponibilité
020045-2-01204-9	01204	2 500	5 000	450	50	9	0.3	8.7	■ ■ ■ ■
020045-2-01201-9	01201	2 500	5 000	450	50	9	0.3	8.7	■ ■ ■ ■



* Disponible en différentes longueurs et les paramètres. Voir page 52.



ABS

Tendeur en acier haute résistance, zingué et recouvert de résine époxy+, avec libération de pré-tension contrôlée cran par cran. Sangle 100 % polyester, allongement limité à 4 %, jaune et thermoscellé. Cran double au passage fin.

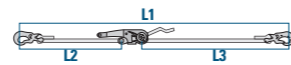

Référence	Accessoires	Capacité de charge LC [daN]		Pré-tension STF [daN]	Largeur [mm]	L1 [m]	L2 [m]	L3 [m]	Disponibilité
020020-2-01204-9	01204	2 500	5 000	500	50	9	0.3	8.7	■ ■ ■ ■
020020-2-01201-9	01201	2 500	5 000	500	50	9	0.3	8.7	■ ■ ■ ■



* Disponible en différentes longueurs et les paramètres. Voir page 52.



ABS PLUS

Tendeur en acier haute résistance, zingué et recouvert de résine époxy bleue, avec libération de pré-tension contrôlée cran par cran. Sangle 100 % polyester, allongement limité à 4 %, jaune et thermoscellé. Cran double au passage fin.

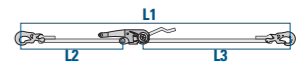

Référence	Accessoires	Capacité de charge LC [daN]		Pré-tension STF [daN]	Largeur [mm]	L1 [m]	L2 [m]	L3 [m]	Disponibilité
020020XL-2-01204-9	01204	2 500	5 000	500	50	9	0.3	8.7	■ ■ ■ ■
020020XL-2-01201-9	01201	2 500	5 000	500	50	9	0.3	8.7	■ ■ ■ ■



* Disponible en différentes longueurs et les paramètres. Voir page 52.

ARRIMAGE

Systèmes d'arrimage

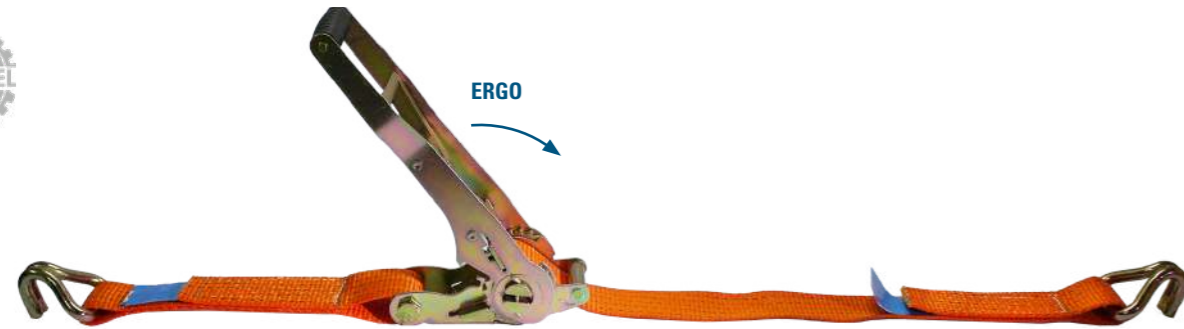

ERGO

Tendeur en acier galvanisé.
Sangle 100 % polyester, orange, thermoscellée et allongement limité à 7%.
Tendeur ergonomique, à actionnement inversé.

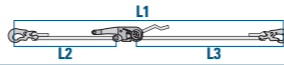

Référence	Accessoires	Capacité de charge LC [daN]		Pré-tension STF [daN]	Largeur [mm]	L1 [m]	L2 [m]	L3 [m]	Disponibilité
020060-2-01204-9	1204	2 500	5 000	500	50	9	0,5	8,5	■■■■
020060-2-01201-9	1201	2 500	5 000	500	50	9	0,5	8,5	■■■■



* Disponible en différentes longueurs et les paramètres. Voir page 52.



SP4 et SP5

Tendeur en acier galvanisé.
Sangle 100 % polyester, orange, thermoscellée et allongement limité à 7%.

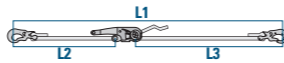

Référence	Accessoires	Capacité de charge LC [daN]		Pré-tension STF [daN]	Largeur [mm]	L1 [m]	L2 [m]	L3 [m]	Disponibilité
SP4-2-01204-9	01204	2 000	4 000	350	50	9	0,5	8,5	■■■■
SP4-2-01201-9	01201	2 000	4 000	350	50	9	0,5	8,5	■■■■
SP5-2-01204-9	01204	2 500	5 000	350	50	9	0,5	8,5	■■■■
SP5-2-01201-9	01201	2 500	5 000	350	50	9	0,5	8,5	■■■■



* Disponible en différentes longueurs et les paramètres. Voir page 52.

ARRIMAGE

Systèmes d'arrimage

Hobbyset 36-15 arrimage à une partie avec tendeur et sangle de 35 mm.

Référence	Capacité de charge LC [daN]	Largeur [mm]	Épaisseur [mm]	Longueur [m]	Disponibilité
LXXL00255E05006	2 000	35	1,1	5	■■■■



Hobbyset 36-25 arrimage à deux parties avec tendeur et sangle de 35 mm.

Référence	Capacité de charge LC [daN]	Largeur [mm]	Épaisseur [mm]	Longueur [m]	Disponibilité
LXXT11362E05027	1 000	35	1,1	5	■■■■



Hobbyset 25-15 arrimage à une partie avec tendeur et sangle de 25 mm.

Référence	Capacité de charge LC [daN]	Largeur [mm]	Épaisseur [mm]	Longueur [m]	Disponibilité
L03L0025100500X	800	25	1,1	5	■■■■



Hobbymaxi 25-26 arrimage à deux parties, avec tendeur et sangle de 25 mm.

Référence	Capacité de charge LC [daN]	Largeur [mm]	Épaisseur [mm]	Longueur [m]	Disponibilité
LXXT12252E05027	400	25	1,1	5	■■■■



Bagageset arrimage à une partie avec boucle de serrage et sangle de 25 mm. 2 unités.

Référence	Capacité de charge LC [daN]	Largeur [mm]	Épaisseur [mm]	Longueur [m]	Disponibilité
LXXL00BAGE03027	250	25	1,1	3	■■■■



ARRIMAGE

Systèmes d'arrimage



Maxafe

Système d'arrimage de 55 mm.
Revêtement époxy haute résistance. Sangle 100 % polyester haute ténacité (HMPE).

Référence	Accessoires	Capacité de charge LC [daN]	Structure	Largeur [mm]	Longueur totale [m]	Disponibilité
D077216	Crochet de sécurité	5 000		55	3	
D076343	Crochet de sécurité	10 000		55	3	



EN12195-2

* Disponible en différentes longueurs et les paramètres. Voir page 52.



ABS - Haute résistance

Système d'arrimage de 75 mm, avec système ABS, système pour relâcher cran par cran.
Revêtement époxy haute résistance. Sangle 100 % polyester.

Référence	Accessoires	Capacité de charge LC [daN]	Structure	Largeur [mm]	Longueur totale [m]	Disponibilité
SSI-182-A	Crochet de sécurité	5 000		50	3	
SSI-185-A	Crochet de sécurité	10 000		75	3	
SSI-188	Crochet de sécurité	12 500		75	3	



EPX EN12195-2

* Disponible en différentes longueurs et les paramètres. Voir page 52.



Arrimage de chaîne EXOSET®

Tendeur de chaîne avec raccourcisseurs. Grade 10.

Référence	GIN	Chaîne Ø [mm]	Capacité de charge LC [daN]	Disponibilité
KIT RTGH 08	2029320	8	5 000	
KIT RTGH 10	2029321	10	8 000	
KIT RTGH 13	2029322	13	13 400	

GR-10 EN12195-3

ARRIMAGE

Systèmes d'arrimage en chaîne Gamme EXOSET®

Tendeur de chaîne

Système de raccourcissement avec goupille de sécurité des deux côtés et équipé d'un système à cliquet de sécurité.

Référence	GIN	Diamètre de chaîne [mm]	Capacité de charge [LC / daN]	Pré-tension [STF / daN]	Poids [kg]	Disponibilité
RTGH-8-10	2009053	8	5000	2300	3,7	
RTGH-10-10	2009054	10	8000	2800	5,9	
RTGH-13-10	2009055	13	13400	3600	9,4	

Référence	Longueur min. [mm]	Longueur max. [mm]	A [mm]	H [mm]	Y [mm]
RTGH-8-10	340	500	50	98	383
RTGH-10-10	365	525	50	122	390
RTGH-13-10	365	525	72	160	393

GR-10 EN12195-3

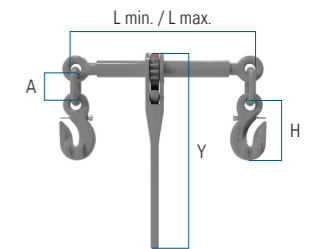

Tendeur de chaîne

Fourche avec goupille de sécurité des deux côtés et équipée d'un système de cliquet de sécurité.

Référence	GIN	Diamètre de chaîne [mm]	Capacité de charge [LC / daN]	Pré-tension [STF / daN]	Poids [kg]	Disponibilité
RTCL-8-10	2009050	8	5000	2300	3,5	
RTCL-10-10	2009051	10	8000	2800	5,5	
RTCL-13-10	2009052	13	13400	3600	7,1	

Référence	Longueur min. [mm]	Longueur max. [mm]	A [mm]	B [mm]	Y [mm]
RTCL-8-10	312	472	40	10	383
RTCL-10-10	337	497	49	13	390
RTCL-13-10	347	507	64	16	393

GR-10 EN12195-3

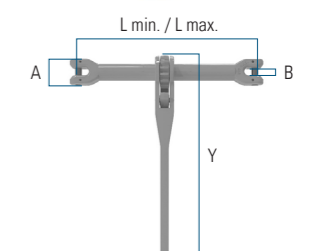

ARRIMAGE

Systèmes d'arrimage en chaîne Gamme EXOSET®

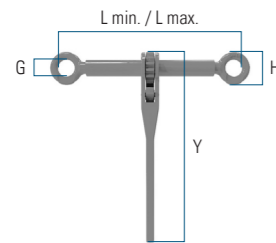

Tendeur de chaîne à œil

Tendeur de chaîne à œillet aux deux extrémités. Equipé d'un système de sécurité contre la rotation accidentelle de la broche.

Référence	GIN	Diamètre de chaîne [mm]	Capacité de charge [LC / daN]	Pré-tension [STF / daN]	Poids [kg]	Disponibilité
RTEF-8-10	2009056	8	5000	2300	2,6	■ ■ ■ ■
RTEF-10-10	2009057	10	8000	2800	4,3	■ ■ ■ ■
RTEF-13-10	2009058	13	13 400	3600	5,1	■ ■ ■ ■

Référence	Longueur min. [mm]	Longueur max. [mm]	Y [mm]	G [mm]	H [mm]
RTEF-8-10	340	500	383	24	51
RTEF-10-10	365	525	390	34	67
RTEF-13-10	365	525	393	42	85

GR-10 EN12195-3

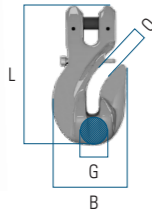
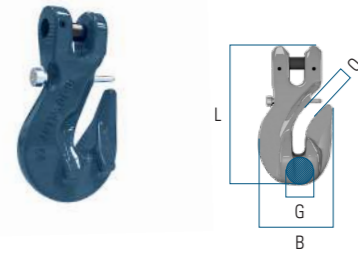

Crochet de raccourcissement - Connexion directe avec goupille de sécurité

Programme Exoset®. Grade 10

Référence	GIN	Capacité de charge [LC / daN]	CMU [t]	B [mm]	G [mm]	L [mm]	O [mm]	Poids [kg]	Disponibilité
CGHP-8-10	2009059	5000	2,5	54	35	110	10	0,5	■ ■ ■ ■
CGHP-10-10	2009060	8000	4,0	75	57	137	14	1,0	■ ■ ■ ■
CGHP-13-10	2009061	13400	6,7	97	16	180	15	2,2	■ ■ ■ ■

GR-10 EN1677

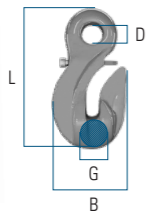

Crochet de raccourcissement - Œil avec goupille de sécurité

Programme Exoset®. Grade 10

Référence	GIN	Capacité de charge [LC / daN]	CMU [t]	B [mm]	D [mm]	G [mm]	L [mm]	Poids [kg]	Disponibilité
EGHP-8-10	2008898	5000	2,5	54	16	35	110	0,5	■ ■ ■ ■
EGHP-10-10	2008899	8000	4,0	75	21	57	137	1,0	■ ■ ■ ■
EGHP-13-10	2008900	13400	6,7	97	27	64	180	2,1	■ ■ ■ ■

GR-10 EN1677

ARRIMAGE

Systèmes d'arrimage Équipements spéciaux

Hammock - Système d'arrimage

Caractéristiques :

- Système d'arrimage qui diffuse la tension sur une zone plus ample
- Évite des dommages sur les bords fragiles
- Léger (moins de 3 kg)
- Exceptionnellement résistant et durable
- Ne se déchire pas
- Tissu respirant ; élimine l'entraînement
- LC 4000daN, STF 750daN avec tendeur Ergo-Abs
- Fabriqué conformément à la norme EN 12195-2

Applications typiques

- Panneaux de revêtement
- Bords fragiles
- Sable / ciment en sac
- Engrais
- Produits agrochimiques
- Agrégats
- Octabins
- Caisses-palettes



■ ■ ■ ■ Disponibilité à consulter

Paxafe - Filets pour le maintien de charges

Caractéristiques :

- Comprend 4 systèmes d'attache, permettant une fixation rapide et facile des filets.
- Matériau : polyester
- Certifié comme filets de contrôle de charge et muni de l'étiquette correspondante.

Applications typiques

- Services de messagerie express et envoi de colis
- Fourgonnettes et camions de plateforme.
- Séparer charges

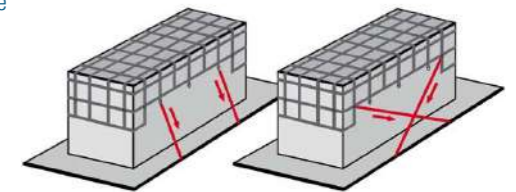

■ ■ ■ ■ Disponibilité à consulter

CarFix - Arrimage pour véhicules

Caractéristiques :

- Comprend un système d'arrimage.
- Crochet sur les côtés court et long.
- Crochet avec coulissement libre sur le côté long.
- Gaine CarFix antidérapante.

Applications typiques

- Transporteur d'automobiles

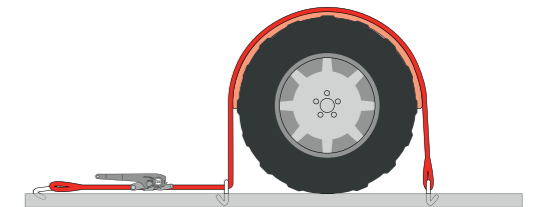

■ ■ ■ ■ Disponibilité à consulter

Tendeurs

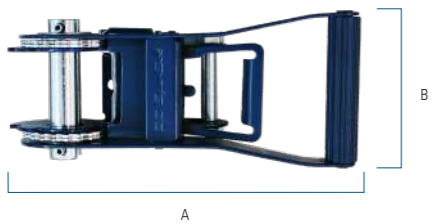
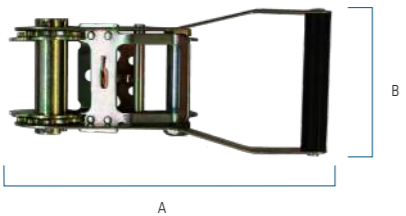
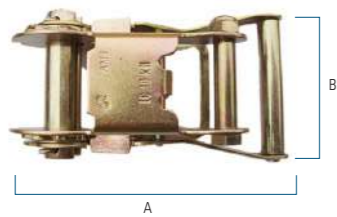
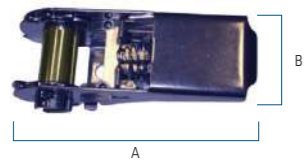
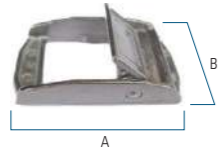
**01155**

Tendeur à pression pour sangle de 25 mm en acier galvanisé.

Référence	Capacité de charge LC [daN]	Sangle [mm]	A [mm]	B [mm]	Disponibilité
01155	125	25	45	30	■■■■■

01802

Tendeur pour sangle de 25 mm en acier, revêtement en résine époxy.

Référence	Capacité de charge LC [daN]	Pré-tension Stf [daN]	Sangle [mm]	A [mm]	B [mm]	Disponibilité
01802	400	140	25	115	52	■■■■■

EPX

01804

Tendeur pour sangle de 35 mm en acier galvanisé.

Référence	Capacité de charge LC [daN]	Pré-tension Stf [daN]	Sangle [mm]	A [mm]	B [mm]	Disponibilité
01804	1 000	200	35	170	97	■■■■■

**SP**

Tendeur pour sangle de 50mm en acier galvanisé.

Référence	Capacité de charge LC [daN]	Pré-tension Stf [daN]	Sangle [mm]	A [mm]	B [mm]	Disponibilité
SP	2 500	350	50	225	110	■■■■■

**EUROTRUCKER**

Tendeur pour sangle de 50mm en acier, revêtement en résine époxy.

Référence	Capacité de charge LC [daN]	Pré-tension Stf [daN]	Sangle [mm]	A [mm]	B [mm]	Disponibilité
EUROTRUCKER	2 500	350	50	250	110	■■■■■

**ABS**

Tendeur pour sangle de 50mm en acier, revêtement en résine époxy.

Référence	Capacité de charge LC [daN]	Pré-tension Stf [daN]	Sangle [mm]	A [mm]	B [mm]	Disponibilité
ABS	2 500	500	50	235	110	■■■■■

**ERGO-ABS**

Tendeur pour sangle de 50mm en acier, revêtement en résine époxy.

Référence	Capacité de charge LC [daN]	Pré-tension Stf [daN]	Sangle [mm]	A [mm]	B [mm]	Disponibilité
ERGO-ABS	2 500	750	50	330	110	■■■■■

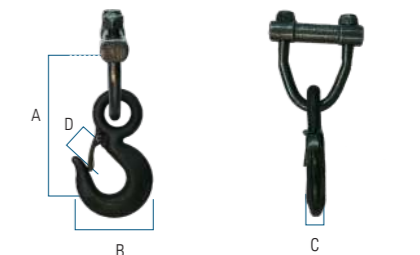
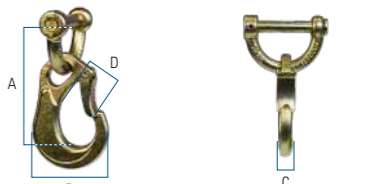
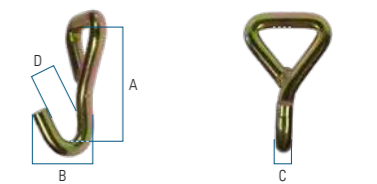
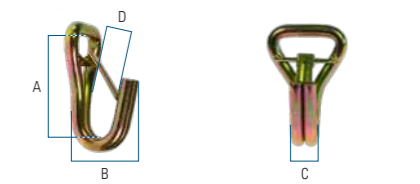
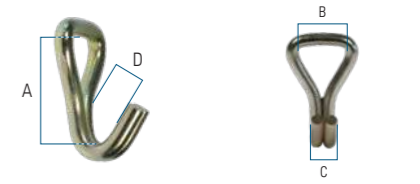
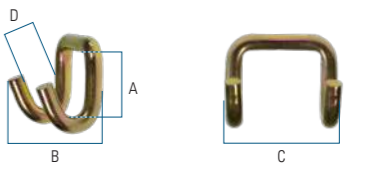
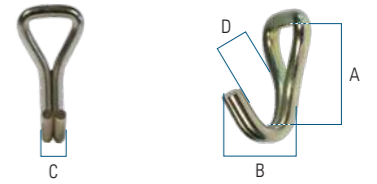
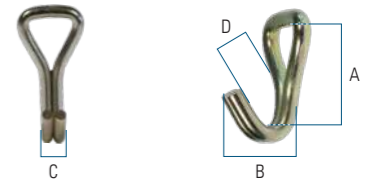

Accessoires

**Crochet - 01212**

Crochet pour sangle de 25 mm en acier galvanisé.

Référence	Capacité de charge LC [daN]	A [mm]	B [mm]	C [mm]	D [mm]	Disponibilité
01212	750	64	34	15	18	■■■■■

Crochet - 01211

Crochet pour sangle de 35 mm en acier galvanisé.

Référence	Capacité de charge LC [daN]	A [mm]	B [mm]	C [mm]	D [mm]	Disponibilité
01211	1 500	81	50	22	29	■■■■■

Crochet - 01204

Crochet pour sangle de 50 mm en acier galvanisé.

Référence	Capacité de charge LC [daN]	A [mm]	B [mm]	C [mm]	D [mm]	Disponibilité
01204	2 500	40	44	74	21	■■■■■

Crochet - 01201

Crochet pour sangle de 50 mm en acier galvanisé.

Référence	Capacité de charge LC [daN]	A [mm]	B [mm]	C [mm]	D [mm]	Disponibilité
01201	2 500	66	49	23	27	■■■■■

Crochet avec linguet - 01215

Crochet pour sangle de 50 mm en acier galvanisé.

Référence	Capacité de charge LC [daN]	A [mm]	B [mm]	C [mm]	D [mm]	Disponibilité
01215	2 500	88	55	24	24	■■■■■

Crochet - 01258

Crochet pour sangle de 50 mm en acier galvanisé.

Référence	Capacité de charge LC [daN]	A [mm]	B [mm]	C [mm]	D [mm]	Disponibilité
01258	2 500	104	57	15	27	■■■■■

Crochet - 01253

Crochet pour sangle de 50 mm avec linguet et anse démontables, en acier galvanisé.

Référence	Capacité de charge LC [daN]	A [mm]	B [mm]	C [mm]	D [mm]	Disponibilité
01253	2 500	103	68	15	25	■■■■■

Crochet - TS+LS50

Crochet pour sangle de 50 mm avec linguet et anse démontables, en acier galvanisé.

Référence	Capacité de charge LC [daN]	A [mm]	B [mm]	C [mm]	D [mm]	Disponibilité
TS+LS50	5 000	190	95	23	35	■■■■■

SPANSET

Demande d'arrimage sur mesure

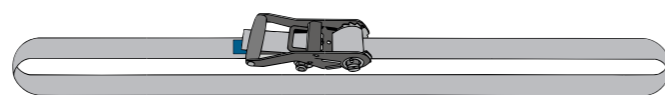

Arrimage en 1 partie

Pour demander un devis pour votre équipement sur mesure, veuillez nous indiquer la référence du tendeur sélectionné et les mètres de tissu dont vous avez besoin:

Référence du tendeur Page 50	Longueur du tissu [m]	Disponibilité
Référence	mètres	■ ■ ■ ■

Exemple : ERGO-ABS-10 (système d'arrimage ERGO-ABS en 1 partie de 10 m).



Arrimage en 2 parties

Pour demander un devis pour votre équipement sur mesure, veuillez nous indiquer la référence du tendeur sélectionné, ainsi que les accessoires et les mètres de tissu dont vous avez besoin:

Référence du tendeur Page 50	Référence de l'accessoire Page 51	Longueur du tissu [m]	Disponibilité
Référence	Référence	mètres	■ ■ ■ ■

Exemple : ERGO-ABS-01201-10 (système d'arrimage ERGO-ABS en 2 parties avec accessoires 1201 et 10 m de longueur).

GRIP-S tapis massif

Garantit un coefficient de frottement au glissement constant et élevé de 0,6 μ , y compris avec une zone de charge humide. Une charge qui repose bien sur un tapis antidérapant requiert beaucoup moins d'éléments d'arrimage.

Référence	Coefficient de frottement [μ]	Épaisseur [mm]	Largeur [mm]	Longueur [mm]	Disponibilité
D000165	0,6 - 1,2*	2	200	200	■ ■ ■ ■
D000167	0,6 - 1,2*	2	266	5 000	■ ■ ■ ■
D000166	0,6 - 1,2*	9	200	200	■ ■ ■ ■
D000168	0,6 - 1,2*	9	266	5 000	■ ■ ■ ■
D000173	0,6 - 1,2*	2	150	20 000	■ ■ ■ ■

* Valeurs certifiées par TÜV Rheinland d'après l'association de matériel (plateforme et base de la charge).

GRIP-G tapis granulé

Le tapis antidérapant en granulé de caoutchouc est d'une qualité élevée et constante et son usage est universel. Les coefficients de frottement de 0,6 μ et plus sont obtenus pour les appariements de matériaux courants.

Référence	Coefficient de frottement [μ]	Épaisseur [mm]	Largeur [mm]	Longueur [mm]	Disponibilité
D000162	0,6	8	200	200	■ ■ ■ ■
D000163	0,6	8	250	5 000	■ ■ ■ ■
D002119	0,6	3	150	20 000	■ ■ ■ ■

ARRIMAGE

Tapis antidérapants

- Optimise l'arrimage de charges
- Haute résistance
- Réutilisable
- Conforme à la directive EN 12195-1



GRIP-S
Certifié par TÜV Rheinland.



GRIP-G

Gaines de protection

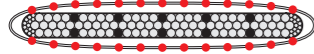

La gaine SLIP permet de transmettre toute la tension le long du système d'arrimage, réduisant le frottement des deux côtés ; permet également aux courroies de glisser plus facilement. Légère et flexible, peut s'enrouler avec la sangle.

Gaine SLIP

Protection contre l'abrasion, ce qui permet de transmettre la pré-tension sur toute la longueur du tissu, même si la charge a une surface abrasive.

Référence	pour largeur de sangle [mm]	Matériau	Longueur [mm]	Disponibilité
SLIP50/25	50	polyester	250	■■■■
SLIP50/50	50	polyester	500	■■■■

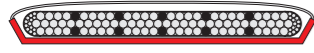

Protection unilatérale, résistante à l'abrasion et aux déchirures.

Gaine Secutex SF1

Protège vos équipements d'arrimage de façon efficace contre l'abrasion et les déchirures. Particulièrement utile pour des composants préfabriqués en béton, des composants en acier ou en métal, ou des charges tranchantes.

Référence	pour largeur de sangle [mm]	Matériau	Longueur [mm]	Disponibilité
SF1-25	25	Polyuréthane	sur mesure	■■■■
SF1-35	35	Polyuréthane	sur mesure	■■■■
SF1-50	50	Polyuréthane	sur mesure	■■■■
SF1-75	75	Polyuréthane	sur mesure	■■■■

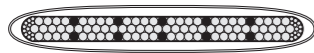

Protection double face résistante à l'abrasion.

Gaine en PVC

Protection standard résistante à l'usure, adéquate pour un usage sur des surfaces rugueuses.

Référence	pour largeur de sangle [mm]	Matériau	Longueur [mm]	Disponibilité
PVC-25	25	polyester	sur mesure	■■■■
PVC-35	35	polyester	sur mesure	■■■■
PVC-50	50	polyester	sur mesure	■■■■
PVC-75	75	polyester	sur mesure	■■■■

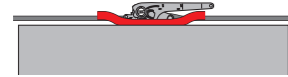

Couvre-tendeur

Protection pour tendeurs, protège votre charge de la pression du tendeur exercée dessus.

Référence	pour largeur de sangle [mm]	Longueur x Largeur [mm]	Disponibilité
01620	35	170 x 90	■■■■
01621	50	205 x 96	■■■■
01622	75	295 x 125	■■■■

Coins de protection



Coin de protection KASlplus

Idéal pour assurer des charges aux bords ronds (bobines de papier). Protège les bords délicats de la charge grâce à la déviation du bord vers la partie supérieure. Permet de répartir la tension de la sangle des deux côtés de la charge.

Référence	Largeur de sangle [mm]	Dimensions Largeur x Hauteur [mm]	Disponibilité
OE162900000001	55	200 x 150	■■■■

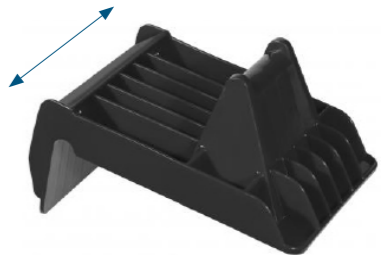

Coin de protection UWlplus

Coin de protection avec déviation du bord déplacé vers l'intérieur et la déviation élevée de la sangle supérieure allègent, en outre, la pression sur le bord. Permet de répartir la tension de la sangle des deux côtés de la charge.

Référence	Largeur de sangle [mm]	Dimensions Largeur x Hauteur [mm]	Disponibilité
OE162900000001	50	200 x 150	■■■■



Coin de protection en plastique dur avec protection des bords.

Couvre le bord de la charge et, par conséquent, protège contre les points de pression. Idéal pour des applications quotidiennes et protection sécurisée des bords pointus et des surfaces rugueuses.

Référence	Largeur de sangle [mm]	Couleur	Dimensions Largeur x Hauteur [mm]	Disponibilité
OE162900000001	50	Noir	148 x 155	■■■■

Coin de protection en PVC

Une solution économique pour des applications quotidiennes de transport. Avec deux rainures pour ranger les courroies d'arrimage pour qu'elles ne glissent pas.

Référence	Largeur de sangle [mm]	Couleur	Dimensions Largeur x Hauteur [mm]	Disponibilité
OE16330000000MI	< 100	Vert	137 x 92	■■■■



Coin de protection XL

À la structure spéciale en nid d'abeille, fabriquée en polyéthylène. Adéquat pour des charges fragiles telles que des tuiles, des pièces préfabriquées en béton, des poutres en bois brossé, etc.

Référence	Longueur [cm]	Largeur [cm]	Hauteur [cm]	Disponibilité
OE165501200027	120	21	12	■■■■
OE165602400027	240	21	12	■■■■



SpanSet®

SÉCURITÉ EN HAUTEUR



Harnais

Pages 58-61



Longes et dispositifs rétractables

Pages 62-67



Lignes de vie

Pages 68-70



Points d'ancrage

Page 71



Kits de secours

Pages 72-73



Systèmes spéciaux

Page 74



Protections collectives

Page 75

Caractéristiques des harnais SpanSet®

Vous pouvez voir ci-après les différentes caractéristiques grâce aux icônes qui se trouvent à côté des harnais.



Icônes	Caractéristiques	Avantages	Gamme QRB Page 60	Gamme Ultima Page 60	Clima-Tech Page 60	Excel Page 61	Spectre Page 61
	Applications	Association de systèmes de protection à utiliser (EN 363). Tous les équipements doivent respecter les exigences indiquées dans la norme, conformément à leur application.	Antichute Retenue	Antichute Retenue Maintien	Antichute Retenue Maintien Accès avec cordes	Antichute Retenue	Antichute
2X	Deux points d'ancrage	Modèles avec des points d'ancrage dorsal et sternal.	✓	✓	✓	✓	✓
	Épaules matelassées	Offre une plus grande commodité, aide à maintenir la forme du harnais et à réduire l'usure des bandes de tissu.		✓	✓	✓	
BELT	Ceinture	Modèles avec ceinture pour des techniques de maintien.	✓	Intégré	Intégré	✓	
	Boucles rapides	Boucles rapides avec témoin de fermeture pour assurer une fermeture correcte.	✓	✓	✓	✓	
	Anneaux métalliques de connexion	Les éléments de connexion métalliques facilitent la connexion des longes et le secours par rapport aux points d'accrochage réalisés avec des estropes en tissu.	✓	✓	✓	✓	✓
CONFORT	Confort	Design destiné au confort de l'utilisateur.	✓	✓	✓	✓	
	Étiquette avec traçabilité RFID	Étiquette de traçabilité par radiofréquence intégrée. Étiquetage avec numéro de série individuel et espace en blanc pour que l'utilisateur puisse y inscrire sa marque d'identification personnelle.	✓	✓	✓	✓	
	Utilisateurs jusqu'à 140 kg	Harnais valables pour des travailleurs jusqu'à 140 kg.	✓	✓	✓	✓	
NORM	Réglementation	Exigences indiquées dans la norme, conformément à leur application. * EN 358 - Modèles avec ceinture.	EN 361 *EN358	EN 361 EN 358	EN 361 EN 358 EN 813	EN 361 *EN358	EN 361

SÉCURITÉ EN HAUTEUR

Harnais



ORB

Harnais antichute très léger, triangle arrière, réalisé à base de sangles en tissu polyester, totalement réglable, boucles rapides et accroches en acier chromé et poli.

Référence	Accroche dorsale [EN361]	Accroche sternale [EN 361]	Ceinture [EN 358]	Taille	Disponibilité
1-X-QRB	✓			Standard	■ ■ ■ ■
ATLAS 140-X-Q	✓			Grand	■ ■ ■ ■
2-X-QRB	✓	✓		Standard	■ ■ ■ ■
2-X-QRB+BELT	✓	✓	✓	Standard	■ ■ ■ ■



Ultima

Harnais antichute avec ceinture intégrée, matelassé aux épaules, réalisé à base de sangles en tissu polyester, totalement réglable, boucles rapides et accroches en acier chromé et poli.

Référence	Accroche dorsale [EN361]	Accroche sternale [EN 361]	Ceinture [EN 358]	Taille	Disponibilité
ULTIMA-X	✓	✓	✓	Standard	■ ■ ■ ■
ULTIMA-X-140	✓	✓	✓	Grand	■ ■ ■ ■



Clima-Tech

Harnais multifonctions pour travaux verticaux, avec ceinture intégrée, matelassé aux épaules, réalisé à base de sangles en tissu polyester, totalement réglable, accroche ventrale, boucles rapides et accroches en acier chromé et poli.

Référence	Accroche dorsale [EN361]	Accroche sternale [EN 361]	Ceinture [EN 358]	Taille	Disponibilité
CLIMA-TECH	✓	✓	✓	Standard	■ ■ ■ ■
CLIMA TECH-LGE	✓	✓	✓	Grand	■ ■ ■ ■

SÉCURITÉ EN HAUTEUR

Harnais

Disponibilité

- ■ ■ ■ Stock - Livraison immédiate
- ■ ■ ■ Stock - Confection
- ■ ■ ■ Sous demande
- ■ ■ ■ A consulter



Excel

Harnais antichute matelassé, triangle arrière, réalisé à base de sangles en tissu polyester, totalement réglable, boucles rapides et accroches en acier chromé et poli. La version XB est dotée d'une ceinture.

Référence	Accroche dorsale [EN361]	Accroche sternale [EN 361]	Ceinture [EN 358]	Taille	Disponibilité
EXCEL 2-X	✓	✓		Standard	■ ■ ■ ■
ATLAS 140-X EXCEL	✓	✓		Grand	■ ■ ■ ■
EXCEL 2-XB	✓	✓	✓	Standard	■ ■ ■ ■
ATLAS 140-X EXCEL XB	✓	✓	✓	Grand	■ ■ ■ ■



Gamme haute visibilité

Harnais antichute avec gilet réfléchissant haute visibilité.

Veillez nous consulter pour les différents modèles et caractéristiques de cette gamme.

Référence	Accroche dorsale [EN361]	Accroche sternale [EN 361]	Extension dorsale	Taille	Disponibilité
2-X-QRB + HVJ	✓	✓		Standard	■ ■ ■ ■
DRIVER-XE	✓	✓	✓	Standard	■ ■ ■ ■
DRIVER-2XE	✓	✓	✓	Standard	■ ■ ■ ■
MEWP-PRO	✓	✓		Standard	■ ■ ■ ■
MEWP-PRO-2	✓	✓		Standard	■ ■ ■ ■



Gamme basique Spectre

Harnais et longues basiques, avec accroches antichute composées d'anneaux métalliques, qui respectent les prestations standard.

Référence	Accroche dorsale [EN361]	Accroche sternale [EN 361]	Ceinture [EN 358]	Taille	Disponibilité
SPECTRE	✓			Standard	■ ■ ■ ■
SPECTRE2	✓	✓		Standard	■ ■ ■ ■

Longes Spectre

Longes antichute avec absorbeur standard, 2 m de longueur, avec mousqueton fileté et crochet d'échafaudage, conformément à la norme EN 355.

Référence : FAS-01J09

Caractéristiques des longes SpanSet®

Vous pouvez voir ci-après les différentes caractéristiques grâce aux icônes qui se trouvent à côté des longes.



ICônes	Caractéristiques	Avantages	DSL3 FAQ / FAR Page 64	Élastique FAE / FAF Page 64	Réglable FAG / FAH Page 65	Réglable FAM / FAN Page 65	Longueur fixe FAA / FAB Page 65	Sans absorbeur WRC / WRI Page 66	WPLine WPLany Page 66
	Applications	Association de systèmes de protection (EN 363) conformément à leur application.	Antichute	Antichute	Antichute Retenue	Antichute Retenue	Antichute	Retenue	Retenue Maintien
	Autoréglable	La longueur de la longe s'adapte automatiquement .	✓						
	Élastique	Évite les interférences avec le corps de l'utilisateur lors de l'emploi.		✓					
	Réglage	Permet d'ajuster à la longueur désirée.			Continu	Par tronçons		WRC	Continu
SP140	Absorbeur SP140	Permet de connaître avec exactitude la hauteur d'arrêt pour des utilisateurs de différents poids (80, 100, 120 et 140 kg).	✓	✓	✓	✓	✓		
	Réduit la hauteur d'arrêt	Hauteur d'arrêt plus petite, améliorant l'exigence de la réglementation .	-50 %	-17,5 %	-17,5 %	-17,5 %	-17,5 %		
	Anneau intégré	Permet de ranger l'extrémité de la longe et de raccourcir la longueur de celle-ci.	✓	✓	✓	✓	✓		
	Double bande	La double bande de tissu augmente la résistance à l'abrasion et aux bords pointus .	Vectran®	✓	✓	✓	✓	Corde	Corde
	Ancrage	Utilisation sécurisée avec des ancrages au niveau des pieds de l'utilisateur.	✓	✓	✓	✓	✓		
	Traçabilité RFID	Étiquette de traçabilité par radiofréquence intégrée et numéro de série individuel.	✓	✓	✓	✓	✓	✓	✓
	Poids de l'utilisateur	Pour des utilisateurs jusqu'à 140 kg .	✓	✓	✓	✓	✓	✓	✓
NORM	Réglementation	Exigences indiquées dans la norme, conformément à son application.	EN 360	EN 355	EN 355	EN 355	EN 355	EN 354	EN 358

SÉCURITÉ EN HAUTEUR

Longes avec absorbeur SP140

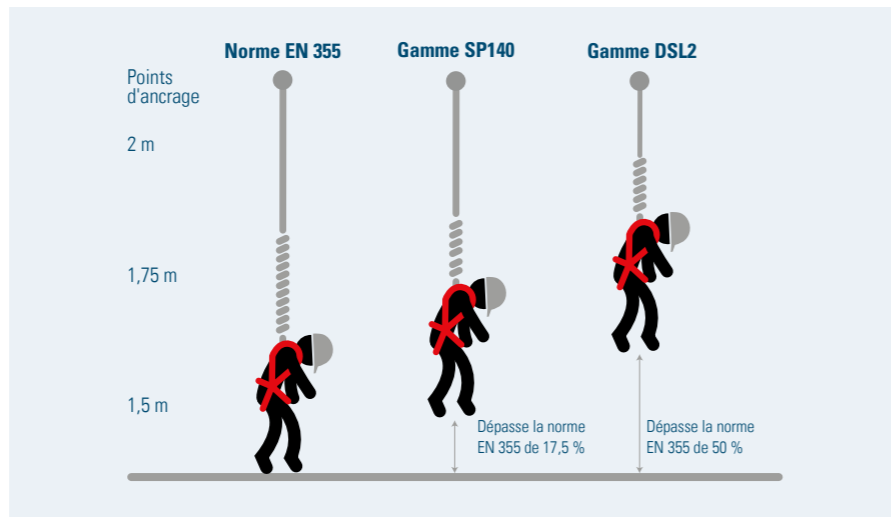

SÉCURITÉ EN HAUTEUR

Longes avec absorbeur SP140

Disponibilité

- ■ ■ Stock - Livraison immédiate
- ■ ■ Stock - Confection
- ■ ■ Sous demande
- ■ ■ A consulter



DSL3 Longe autoréglable

La DSL3 associe les avantages des dispositifs antichute rétractables et des longes antichute. Le système est donc idéal pour des situations qui requièrent de petites hauteurs d'arrêt et peut s'utiliser avec tout type d'ancrage, y compris s'il est situé sous le niveau des pieds de l'utilisateur.

Référence	GIN	Nombre de brins	Long. [m]	Connecteur ancrage	Connecteur utilisateur	Disponibilité
FAQ-11G10	2025517	1	2	Crochet d'échafaudage acier	Mousqueton aut.	■ ■ ■
FAQ-11G04	2025518	1	2	Mousqueton aut. aluminium	Mousqueton aut.	■ ■ ■
FAR-11G10	2025521	2	2	Crochet d'échafaudage acier	Mousqueton aut.	■ ■ ■ ■
FAR-11G04	2025522	2	2	Mousqueton aut. aluminium	Mousqueton aut.	■ ■ ■



SP140 - Réglage continu

Facile à régler. Longueur effective de travail de 1,4 à 2 m.

Référence	Nombre de brins	Long. [m]	Connecteur ancrage	Connecteur utilisateur	Disponibilité
FAG-08C09	1	2	Crochet d'échafaudage acier	Mousqueton automatique	■ ■ ■
FAG-08C01	1	2	Mousqueton automatique acier	Mousqueton automatique	■ ■ ■
FAH-08C09	2	2	Crochet d'échafaudage acier	Mousqueton automatique	■ ■ ■
FAH-08C01	2	2	Mousqueton automatique acier	Mousqueton automatique	■ ■ ■



SP140 - Élastique

Le tissu élastique évite les accrochages et les enchevêtrements. Longueur de travail de 2 m, au repos de 1,1 m.

Référence	Nombre de brins	Long. [m]	Connecteur ancrage	Connecteur utilisateur	Disponibilité
FAE-01C03	1	2	Mousqueton automatique acier	Mousqueton automatique	■ ■ ■
FAE-01C10	1	2	Crochet d'échafaudage acier	Mousqueton automatique	■ ■ ■
FAF-01C10	2	2	Crochet d'échafaudage acier	Mousqueton automatique	■ ■ ■



SP140 - Réglable par tronçons

Boucles codifiées par couleur pour indiquer la longueur de réglage.

Référence	Nombre de brins	Long. [m]	Connecteur ancrage	Connecteur utilisateur	Disponibilité
FAM-01C01	1	1,8 - 1	Mousqueton automatique acier	Mousqueton automatique	■ ■ ■
FAN-01C01	2	1,8 - 1	Mousqueton automatique acier	Mousqueton automatique	■ ■ ■



SP140 - Longueur fixe

Référence	Nombre de brins	Long. [m]	Connecteur ancrage	Connecteur utilisateur	Disponibilité
FAA-01C01	1	2	Mousqueton automatique acier	Mousqueton automatique	■ ■ ■
FAA-05C09	1	1	Crochet d'échafaudage acier	Mousqueton automatique	■ ■ ■
FAA-01C09	1	2	Crochet d'échafaudage acier	Mousqueton automatique	■ ■ ■
FAB-05C09	2	1	Crochet d'échafaudage acier	Mousqueton automatique	■ ■ ■
FAB-03C09	2	1,5	Crochet d'échafaudage acier	Mousqueton automatique	■ ■ ■
FAB-01C09	2	2	Crochet d'échafaudage acier	Mousqueton automatique	■ ■ ■



Absorbeur Spanset SP140

- 1 Absorbeur textile
- 2 Anneau en acier haute résistance
- 3 Tissu en polyester double haute résistance



SÉCURITÉ EN HAUTEUR

Longes sans absorbeur



WRI

WRI

Dispositif de retenue réglable. Les longes sans absorbeur ou statiques s'utilisent pour limiter le mouvement d'un travailleur, mais ne sont pas adéquates pour stopper des chutes. (EN354)

Référence	Longueur [m]	Connecteur ancrage/utilisateur	Disponibilité
WRI-10E03	1,5	Mousqueton automatique acier	■ ■ ■ ■
WRI-08E03	2	Mousqueton automatique acier	■ ■ ■ ■



WRC

WRC

Dispositif de retenue fixe. Les longes sans absorbeur ou statiques s'utilisent pour limiter le mouvement d'un travailleur, mais ne sont pas adéquates pour stopper des chutes. (EN354)

Référence	Longueur [m]	Connecteur ancrage/utilisateur	Disponibilité
WRC-05E03	1,5	Mousqueton automatique acier	■ ■ ■ ■
WRC-03E03	2	Mousqueton automatique acier	■ ■ ■ ■
WRC-03A09	1,5	Maillon/Crochet d'échafaudage acier	■ ■ ■ ■
WRC-01A09	2	Maillon/Crochet d'échafaudage acier	■ ■ ■ ■



WPLINE

WPLINE

Dispositif de maintien réglable doté d'un élément d'accrochage court, afin de faciliter l'actionnement du dispositif de réglage. Les longes de maintien sont utilisées pour supporter statiquement le poids d'un opérateur lorsqu'il effectue son travail. (EN358)

Référence	Longueur [m]	Disponibilité
5/2696-WPLINE 5m	5	■ ■ ■ ■
5/2696-WPLINE 10m	10	■ ■ ■ ■
5/2696-WPLINE 15m	15	■ ■ ■ ■
5/2696-WPLINE 20m	20	■ ■ ■ ■
5/2696-WPLINE 30m	30	■ ■ ■ ■
5/2696-WPLINE 40m	40	■ ■ ■ ■



WPLANY

WPLANY

Dispositif de maintien réglable. Les longes de maintien sont utilisées pour supporter statiquement le poids d'un opérateur lorsqu'il effectue son travail. (EN358)

Référence	Longueur [m]	Disponibilité
5/2696-WPLANY 2M	2	■ ■ ■ ■



SAVERLINE - Web

Dispositif antichute avec carcasse en fibre et bande de tissu, ligne d'ancrage réglage automatique, accompagnant le déplacement de l'utilisateur, blocage immédiat en cas de chute.

Le dispositif permet son utilisation à l'horizontale sur des bords tranchants. (EN360)

Référence	Longueur [m]	Poids [kg]	Disponibilité
2002106	1,8	0,7	■ ■ ■ ■
2002108	3,5	1,2	■ ■ ■ ■
2002110	7	1,8	■ ■ ■ ■
2002112	12	3,4	■ ■ ■ ■



Ligne rétractable en bande de tissu.



Connexion à l'ancrage par chaînon rotatif.



Saverline WEB

SAVERLINE - Câble

Dispositif antichute avec carcasse en fibre et bande de câble, ligne d'ancrage réglage automatique, accompagnant le déplacement de l'utilisateur, blocage immédiat en cas de chute.

Le dispositif permet son utilisation à l'horizontale sur des bords tranchants. (EN360)

Référence	Longueur [m]	Poids [kg]	Disponibilité
2002107	3	1,9	■ ■ ■ ■
2002109	6	2,5	■ ■ ■ ■
2002111	12	4,9	■ ■ ■ ■



Ligne rétractable en acier galvanisé.



Connexion à l'ancrage par chaînon rotatif.



Saverline CÂBLE

SAVERLINE - SRL

Dispositif antichute avec carcasse en aluminium, ligne d'ancrage dont la longueur reste tendue et réglée automatiquement.

Le dispositif permet son utilisation à l'horizontale sur des bords tranchants (EN 360).

Référence	Longueur [m]	Poids [kg]	Disponibilité
2002362	18	9,5	■ ■ ■ ■



Ligne rétractable en acier galvanisé.



Connexion à l'ancrage par chape en acier ou adaptateur spécifique.



Saverline SRL

SAVERLINE - Secours

Dispositif antichute avec carcasse en aluminium et bande de câble, doté d'une ligne d'ancrage réglage automatique, accompagnant le déplacement de l'utilisateur, blocage et manivelle de secours intégrée. (EN360 y EN1496)

Référence	Longueur [m]	Poids [kg]	Disponibilité
2002363	12	7	■ ■ ■ ■
2002380	18	11,5	■ ■ ■ ■
2002381	24	16	■ ■ ■ ■
2002382	30	21	■ ■ ■ ■
2002383	40	40	■ ■ ■ ■
2002384	65	43	■ ■ ■ ■



Ligne rétractable en acier galvanisé.



Manivelle de secours intégrée.



Saverline SECOURS

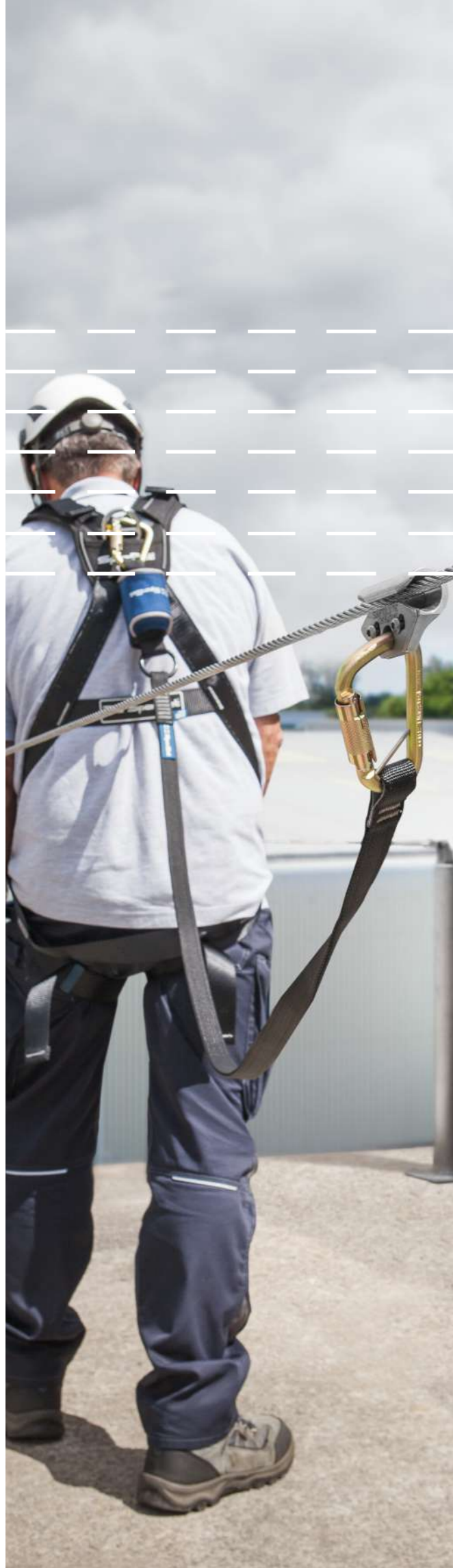

Lignes de vie

Les lignes de vie sont des dispositifs d'ancrage qui assurent la continuité de la connexion de l'utilisateur lorsqu'il se déplace et qu'il accomplit des tâches, en garantissant ainsi sa protection à tout moment contre les chutes.

Installation et inspection des lignes de vie et des points d'ancrage de SpanSet®

SpanSet travaille avec un réseau d'installateurs spécialisés et qualifiés qui ont reçu une formation dans ce domaine. Contactez-nous pour connaître l'installateur le plus proche de chez vous.

SAFELINE S-8 et HT-8 - Lignes de vie horizontales permanentes

S-8

SAFELINE S-8
Permet des distances jusqu'à 10 m entre les points d'ancrage et les passages intermédiaires sans l'intervention de l'utilisateur.

HT-8

SAFELINE HT-8
Permet des distances jusqu'à 40 m entre les points d'ancrage.



Retenue



Arrêt des chutes

Caractéristiques communes des lignes de vie SAFELINE S-8 et HT-8:



Calcul de simulation spécifique pour la hauteur d'arrêt.



Jusqu'à 5 utilisateurs simultanés selon les configurations.



Atténuateur d'efforts breveté.

INOX

Composants et câble en acier inoxydable.

EN795:2012

Conformément à la norme EN 795:2012 et PD CEN/TS 16415:2013 (plusieurs utilisateurs).



Safeline S-8
Démonstration d'utilisation de la ligne de vie Safeline.

■ ■ ■ ■ ■ Disponibilité à consulter

SAFELINE V-8 - Ligne de vie verticale permanente

V-8

SAFELINE V-8
Permet des passages intermédiaires sans l'intervention de l'utilisateur.



Jusqu'à 4 utilisateurs simultanés selon les configurations.



Atténuateur d'efforts breveté en haut de la ligne.

INOX

Composants et câble en acier inoxydable.



*** Option** d'ancrage supérieur surélevé.

EN353-1:2014

Conformément à la norme EN 353-1:2014.



Arrêt des chutes



■ ■ ■ ■ ■ Disponibilité à consulter

SÉCURITÉ EN HAUTEUR

Lignes de vie temporaires



HSL2

HSL2 - Ligne de vie horizontale portable

Ancrage portable, de type ligne de vie horizontale, légère, d'installation simple, réalisé à base de bande de tissu polyester, réglable jusqu'à 20 m de longueur ; peut être utilisée dans de nombreuses situations. Témoin « plein » pour garantir que le cliquet/tendeur a la bonne quantité de sangle pour se verrouiller en toute sécurité.

Référence	Longueur [m]	Accessoires de connexion	Disponibilité
HSL2	20	Mousquetons	■■■■



Calcul de simulation spécifique pour la hauteur d'arrêt

20M

Longueur réglable jusqu'à 20 m



Sangle de tissu polyester 50 mm



Tendeur manuel à cliquet



Sac de transport inclus



TFI Indicateur de tension TFI intégré



Configuration du système sur mesure



EN795 Conformément à la norme EN 795, classe C

CLIMA VL - Ligne de vie verticale portable

Ancrage portable, de type ligne de vie verticale, légère, d'installation simple. Conçue pour monter ou descendre de structures ou d'échelles verticales.

Référence	Longueur [m]	Disponibilité
CLIMA VL-10M	10	■■■■
CLIMA VL-20M	20	■■■
CLIMA VL-30M	30	■■■
CLIMA VL-40M	40	■■■



CLIMA VL



1 - Élingue d'ancrage Longueur 1 m (EN 795, type B)

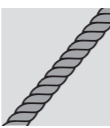

2 - Corde de 11 mm de diamètre et mousqueton de sécurité à double action



3 - Dispositif coulissant en aluminium pour une plus grande commodité.



4 - Plaque de tension améliore le coulissement du dispositif.



5 - Sac de transport



EN353-1:2014 Conformément à la norme EN 353-1:2014

Point d'ancrage - DUO

Point d'ancrage portable pour 2 utilisateurs, fabriqué en acier inoxydable. Peut se fixer dans du béton, de l'acier et du bois. Conformément aux normes EN 795:2012, type A et PD CEN/TS 16415:2013.

Référence	Nombre d'utilisateurs	Dimensions [mm]	Disponibilité
DUO	2	120 x 60	■■■■



DUO

Point d'ancrage - QUATTRO

Point d'ancrage portable pour 4 utilisateurs, fabriqué en acier inoxydable. Peut se fixer dans du béton, de l'acier et du bois. Conformément aux normes EN 795:2012, type A et PD CEN/TS 16415:2013.

Référence	Nombre d'utilisateurs	Dimensions [mm]	Disponibilité
QUATTRO	4	120 x 120	■■■



QUATTRO

Élingue d'ancrage portable - ATSL

Élingue haute résistance ATSL. Permet de se connecter à une structure, sans réduire sa capacité pour supporter les efforts provoqués par le fonctionnement du système anti-chute qui se connecte à celle-ci. Disponible dans des longueurs de 0,5 à 8 m. Résistance à la déchirure de 7 000 kg. Conformément à la norme EN 795:2012, type B.

Référence	Nombre d'utilisateurs	Longueur [m]	Disponibilité
ATSL 1M EWL	1	1	■■■■



ATSL

Élingue d'ancrage portable - WRAPPA

Élingue d'ancrage à gaine tubulaire. Spécifiquement conçue pour fournir un point d'ancrage antichute temporaire sur la barre verticale d'un échafaudage standard. Indicateur d'usure inclus. Conformément aux normes EN 566 et EN 795:2012, type B.

Référence	Nombre d'utilisateurs	Dimensions [mm]	Disponibilité
WRAPPA	1	120 x 60	■■■



WRAPPA

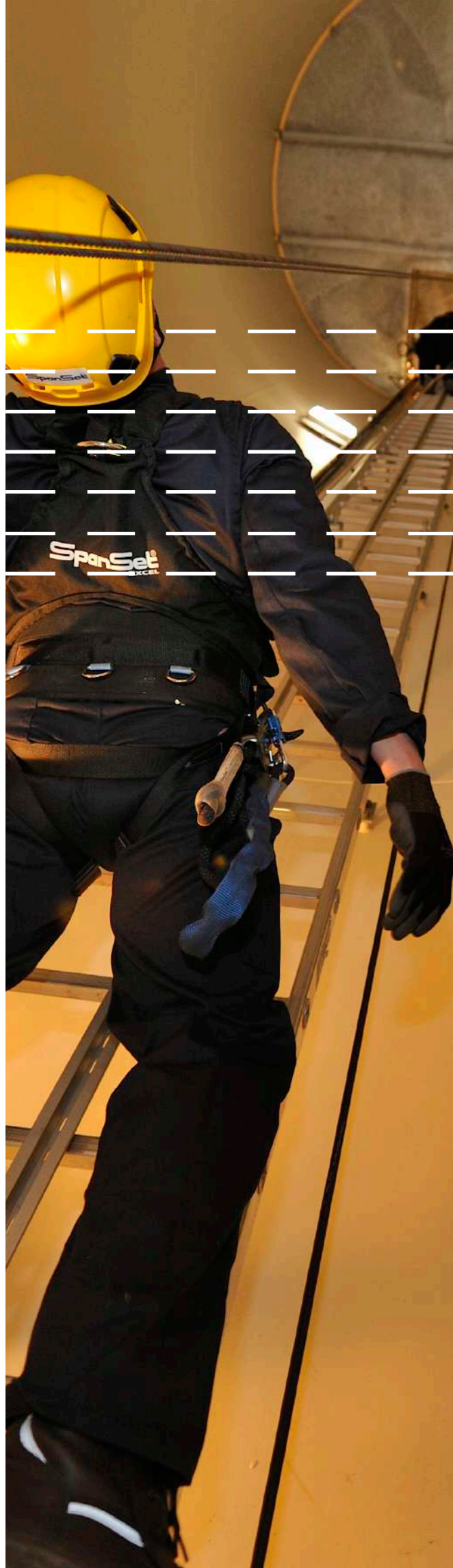

SÉCURITÉ EN HAUTEUR

Secours et évacuation

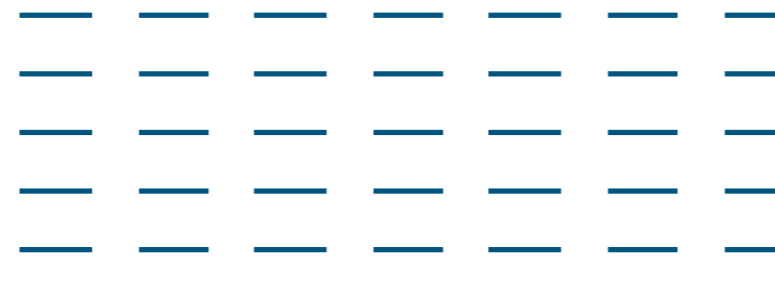

Secours et évacuation

Après une chute, le travailleur est suspendu au harnais, provoquant un nouveau risque, appelé syndrome du harnais ou traumatisme de suspension. Ce risque est directement lié à la difficulté de maintenir une bonne circulation sanguine dans les jambes provoqué par la pression des sangles textiles durant la suspension.

Le SECOURS ou sauvetage doit se faire dans les plus brefs délais, sinon des lésions permanentes, voire la mort, pourraient se produire. Il est obligatoire de disposer d'un plan de sauvetage *in situ* pour les travaux en hauteur.

Parfois, en raison d'une urgence quelconque, le mode de descente habituel ne peut être utilisé et une autre méthode d'ÉVACUATION du travailleur est nécessaire.

Spanset a développé la gamme de kits de secours et d'évacuation GOTCHA, pour réaliser le secours ou l'évacuation de façon rapide et simple par les travailleurs. Les caractéristiques principales de ces équipements sont :

READY

Prêts à être utilisés. Aucun assemblage ni aucune préparation préalable n'est nécessaire.

TESTED

Chaque kit est vérifié par un test avant d'être mis en vente.



Chaque kit compte un numéro de série individuel permettant la simplification du contrôle et de l'inspection de ceux-ci.



Les kits sont fournis avec un sac de transport spécifique de couleur rouge :

- Permet d'identifier clairement le kit comme un équipement de secours d'urgence.
- Permet de protéger l'équipement et d'éviter l'entrée de l'humidité.
- Dispose d'anses et de sangles de transport adéquates
- Résistance externe et renforts pour protéger l'équipement des milieux agressifs.

Gotcha 2

Solution de secours avec poulies directionnelles, destinée à des opérateurs qui travaillent en hauteur et qui emploient des EPI contre les chutes en hauteur, tels que les longes antichute et les dispositifs antichute rétractables.

Référence	Longueur [m]	Disponibilité
GOTCHA 2 50M	50	■ ■ ■ ■

*Disponible en différentes longueurs



Gotcha EVAC II

Kit d'évacuation pour descendre de plateformes de levage, de cabines de véhicules ou de machines, si pour une quelconque urgence, le travailleur ne peut pas utiliser la voie d'accès habituelle.

Référence	Disponibilité
GOTCHA EVAC II	■ ■ ■ ■



Gotcha SL

Système de suspension collectif qui permet d'atténuer les effets de la suspension après une chute, jusqu'à ce que le sauvetage soit effectué.

Référence	Disponibilité
GOTCHA SL	■ ■ ■ ■



Gotcha ADD

Kit d'évacuation d'urgence automatique pour descendre de plateformes de levage, de cabines de véhicules ou de machines, si pour une quelconque circonstance, il n'est pas possible d'utiliser la voie d'accès habituelle.

Référence	Longueur [m]	Disponibilité
GOTCHA ADD 30M	30	■ ■ ■ ■

*Disponible en différentes longueurs



KIT Gotcha SHARK

Kit de secours et d'évacuation pour secourir des travailleurs suspendus à des longes, des lignes verticales ou des dispositifs antichute rétractables à sangle textile, travaillant sur des mâts ou des tours.

Référence	Longueur [m]	Disponibilité
SHARK 20M	20	■ ■ ■ ■

*Disponible en différentes longueurs



Vidéo utilisation

Gotcha CRD

Kit de secours et d'évacuation d'urgence semi-automatique pour une utilisation sur de très hautes structures, où une descente automatique à vitesse constante est nécessaire, avec une intervention minimale par l'utilisateur.

Référence	Longueur [m]	Disponibilité
GOTCHA CRD 50M	50	■ ■ ■ ■

*Disponible en différentes longueurs



Systemes spéciaux

SpanSet dispose de systèmes de sécurité spéciaux contre les chutes en hauteur, qui représentent une solution concrète à des problèmes spécifiques.



Protections collectives

Dans le paragraphe H de l'article 15 de la LPRL, principes de l'action préventive, il est spécifié que, dans les mesures à mettre en œuvre concernant la prévention de risques, il faut adopter des mesures faisant passer la protection collective avant la protection individuelle.



Espaces confinés

SpanSet dispose d'une large gamme d'équipements pour l'accès sécurisé à des espaces confinés comme des fosses, des égouts ou des réservoirs.

En fonction des conditions de la bouche d'accès, il peut être nécessaire d'associer des équipements tels que des trépieds, treuils, dispositifs antichute rétractables, harnais de suspension ou des bases fixes pour la pose de bras-potences portables.



Capcha - Protection contre les chutes pour véhicules

Capcha est un système de ligne de vie qui aide à réduire les risques de chute du travailleur qui se déplace sur la surface de charge de la remorque ou sur les marchandises.

Le système est conçu pour être intégré à la carrosserie du véhicule sous le toit, permettant l'accès sécurisé et sans restrictions à la plateforme du véhicule, ne gênant pas les opérations de chargement et de déchargement.

Le système est composé de deux parties :

- Une ligne de vie fixe, conformément à la norme EN 795, dotée d'un dispositif antichute rétractable conformément à la norme EN 360.
- Un harnais antichute Spanset modèle Driver d'utilisation facile.

Applications typiques : remorques à deux étages et à côtés à rideaux.



Stoppa - Système de prévention de chute sur des toits de véhicules

Stoppa est un système de protection personnel qui, par des techniques d'arrêt de chutes, fournit une solution économique et fiable aux problèmes liés à l'accès, l'inspection et la maintenance qui se réalisent sur le toit de plusieurs types de véhicules.

Le système est composé de deux parties :

- Une partie fixée de façon permanente au véhicule, qui n'affecte pas son gabarit, et qui est constituée de deux lignes d'ancrage et d'une longe en « V » conformément aux normes EN 795 et EN 354 respectivement.
- Une ceinture de sécurité, conformément à la norme EN 358, qui est portée par l'utilisateur du système lors de l'exécution des tâches et est rangée en lieu sûr lorsqu'elle n'est pas utilisée.

Applications typiques : véhicules de collecte des ordures, camions-citernes à châssis extérieur, véhicules de pompiers et de secours, générateurs électriques montés à l'intérieur de conteneurs et bureaux modulaires sur les chantiers.

Garde-corps permanents

SpanSet fournit des garde-corps permanents dans des versions autoportantes ou avec des ancrages mécaniques.

Les garde-corps autoportants doivent leur stabilité aux contrepoids situés à la base des montants. Leur avantage principal est qu'ils ne nécessitent pas de perforations pour leur ancrage, et c'est pourquoi ils s'utilisent souvent sur des toitures planes. Matériaux disponibles en fonction des versions : aluminium et acier galvanisé haute qualité. Conformément à la norme EN 13374 ou EN ISO 14122-3, en fonction des versions.



Sidexafe - Garde-corps temporaire

Système de protection des bords réutilisable, spécifiquement conçu pour employer dans des bâtiments en construction.

- Rapide à monter et facile à transporter et à stocker. Requiert des supports verticaux préalablement placés, tels que les piliers des immeubles, avec des embrasures maximales de 9 m.
- Le système est formé de trois bandes équidistantes en tissu spécial anti-allongement, tendues à l'horizontale à 1 000 daN, fixées autour des piliers ou des supports existants par des cornières métalliques, des tendeurs et une plinthe accrochée à la bande inférieure.
- Dispose d'un certificat conforme à la norme EN 13374:2013 classe A, émis par Dekra.





SpanSet®

SERVICES



**Confiance et gestion
numérique de documents**

Pages 78-79



**Inspections périodiques
élémentaires**

Page 80



Inspection et essais

Page 80



Certifications

Page 81



Conseils

Page 82



Rapport technique

Page 82



Formation

Page 84

SERVICES

Confiance et gestion numérique de documents



SERVICES

IDXpert Net®



Innovation technologique

La solution de gestion documentaire pour les services d'inspection des accessoires de levage et des équipements de protection individuelle contre les chutes de hauteur. Une base de données professionnelle de votre équipement avec accès en ligne 24 / 7 et description détaillée de chaque équipement, avec des photos des erreurs constatées lors de l'inspection



8 Bénéfices pour votre entreprise



Qualité

Les services sont garantis par l'intégration des procédures de travail conformes aux normes ISO 9001 (Qualité).



Expérience et Know-how

Plus de 25 ans de prestation de services et 50 ans de fabrication de produits en lien avec le levage, l'arrimage et la sécurité en hauteur.



Équipe multidisciplinaire

Tous nos techniciens et inspecteurs sont formés en permanence pour effectuer les services.



Confiance

En collaborant avec une entreprise spécialiste présente dans le monde entier, nos clients bénéficient d'une valeur ajoutée réelle.



Couverture

Assurance de responsabilité civile spécifique à ce type de services en cas de sinistres.



Flexibilité maximale

Nous travaillons avec une flexibilité maximale en s'adaptant aux besoins de nos clients.



Sécurité au travail

Nous garantissons la sécurité de l'environnement de travail.

Inventaire de vos équipements

Accès global web 24 / 7



Identification RFID

Base de données mise à jour automatiquement

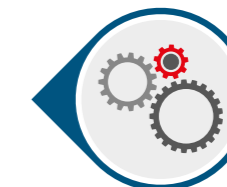

Intégration dans le système de gestion

Sécurité

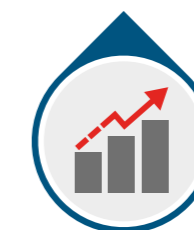

Augmentation de la productivité



Réduction du temps et des coûts

Inspections



Inspections périodiques élémentaires

(inspection visuelle + contrôle dimensionnel)

Inspection visuelle et dimensionnelle

Permet d'évaluer l'état de conservation adéquat, garantissant leur utilisation en toute sécurité pendant au moins une autre période entre les inspections.



Identification, description et inspection de chaque équipement avec l'outil IDXpert Net®.



Réunion en face à face ou téléphonique à la suite du contrôle pour rendre compte de son déroulement et des résultats.

Responsabilité

- Le fabricant assume la responsabilité de l'équipement.
- Spanset assume la responsabilité de l'état physique de l'équipement au moment du contrôle.



Émission d'un **rapport** de situation des équipements en format PDF.



Émission d'une **offre de réparation** et/ou de remplacement des équipements qui le requièrent.

Livrables



Rapport de résultat d'inspection format PDF.

Référence du service	Inspections périodiques élémentaires
N1-EL	Accessoires de levage de charges
N1-EPI	Équipements de protection individuelle contre les chutes en hauteur
N1-AM	Équipements d'arrimage de charges



Inspection et essais

(inspection visuelle + contrôle dimensionnel + essais)

Inspection visuelle, dimensionnelle et essais

Permet d'évaluer si les équipements sont sûrs pour l'emploi prévu.



Identification, description et inspection de chaque équipement avec l'outil IDXpert Net®.



Émission d'un **rapport d'évaluation** de l'état des équipements au moment du contrôle.

Responsabilité

- Le fabricant assume la responsabilité de l'équipement.
- Spanset assume la responsabilité de la correcte évaluation de l'adéquation des équipements au moment du contrôle.



Essais non destructifs / Test de charge.
* Voir références.



Réunion en face à face ou téléphonique à la suite du contrôle pour rendre compte de son déroulement et des résultats.

Livrables



Rapport d'adéquation



Certificat d'adéquation pour l'utilisation

Référence du service	Inspection et essais
N2-ND	Inspection et essais non destructifs
N2-PC	Inspection et test de charge
N2-NDPC	Inspection et test de charge avec essais non destructifs



Certifications



Certifications

REMARQUE : Si le résultat n'est pas positif, un rapport de NON conformité est émis. La NON conformité peut se produire dans n'importe quelle phase de vérification des exigences (dimensionnelles, de résistance et de sécurité).

Vérification du respect des exigences des directives, règlements ou réglementations

Applicables à l'équipement analysé, afin d'assurer sa conformité CE.

Le résultat de la vérification dépend des caractéristiques de l'équipement.



Documentation accessible grâce à l'outil IDXpert Net®.



Documentation du dossier (plans, guide d'instructions et certificat).



Évaluation de la conformité aux exigences dimensionnelles, de résistance et de sécurité

Responsabilité

- Spanset assume la responsabilité en tant que fabricant (référence : N3-CE).

Livrables



Résumé du dossier Format PDF.



Plaque signalétique



Certificat de conformité

Référence du service	Certifications
N3-CE	Vérification de la conformité CE
N3-RD	Adéquation décret royal 1215/1997

SpanSet - Certified Safety

SpanSet, entreprise certifiée conformément à la norme EN ISO 9001, avec une portée en ingénierie, conception, distribution, montage et installation, services de réparation et pièces de rechange, inspection des moyens de levage, cours de formation, conseil et services après-vente dans les domaines de l'élévation, l'arrimage de charges et de la sécurité personnelle dans les travaux en hauteur.



SERVICES

Conseils et rapport technique



Conseil élémentaire

Référence **AS-B**

Service consistant en **la proposition des systèmes** de levage, d'arrimage ou de sécurité en hauteur les plus adéquats, qui garantissent la sécurité du déroulement des travaux et du personnel des tâches faisant l'objet du conseil.

Responsabilité

- Spanset assume la responsabilité des documents.

Livrables

INF.

Rapport de Conseil



Conseil technique

Référence **AS-T**

Le contenu s'étend au conseil élémentaire en précisant les **solutions** proposées avec des produits existant sur le marché et **l'évaluation économique** correspondante.

Responsabilité

- Spanset assume la responsabilité des documents.

Livrables

INF.

Rapport de Conseil

€

Document d'évaluation économique des systèmes proposés



Conseil complet

Référence **AS-C**

Élargit le contenu du conseil technique en facilitant :

- Toutes les informations nécessaires pour pouvoir comparer les caractéristiques des systèmes de différents fabricants, afin de passer un contrat avec eux (cahiers des spécifications techniques, durées de vie, plans de maintenance, certificats CE et d'installation et consignes d'utilisation).
- Élaboration de procédures de sécurité spécifiques pour l'emploi des équipements, unis aux besoins de formation pratique qui permet la mise en œuvre des procédures citées.

Responsabilité

- Spanset assume la responsabilité des documents.

Livrables

INF.

Rapport de Conseil

€

Document d'évaluation économique des systèmes proposés

Spéc. tech.

Document des spécifications techniques des systèmes

P.S.U

Document de procédures de sécurité dans l'utilisation



Rapport technique de sécurité

Rapport d'adéquation à l'emploi
Référence **IT**

Portée

- Collecte de données dans les installations de la propriété.
- Description du mode d'emploi de l'équipement
- Évaluation de la sécurité ou de la pertinence de l'équipement pour l'emploi indiqué.
- Émission d'un rapport.
- Rédaction d'un rapport technique de sécurité ou d'un rapport d'adéquation à l'emploi, dans lequel il est analysé et conclu que l'équipement est sûr ou qu'il convient à l'utilisation spécifiée.

Responsabilité

- Spanset assume la responsabilité du rapport.

Livrables

INF.

Rapport technique de sécurité ou d'adéquation à l'emploi

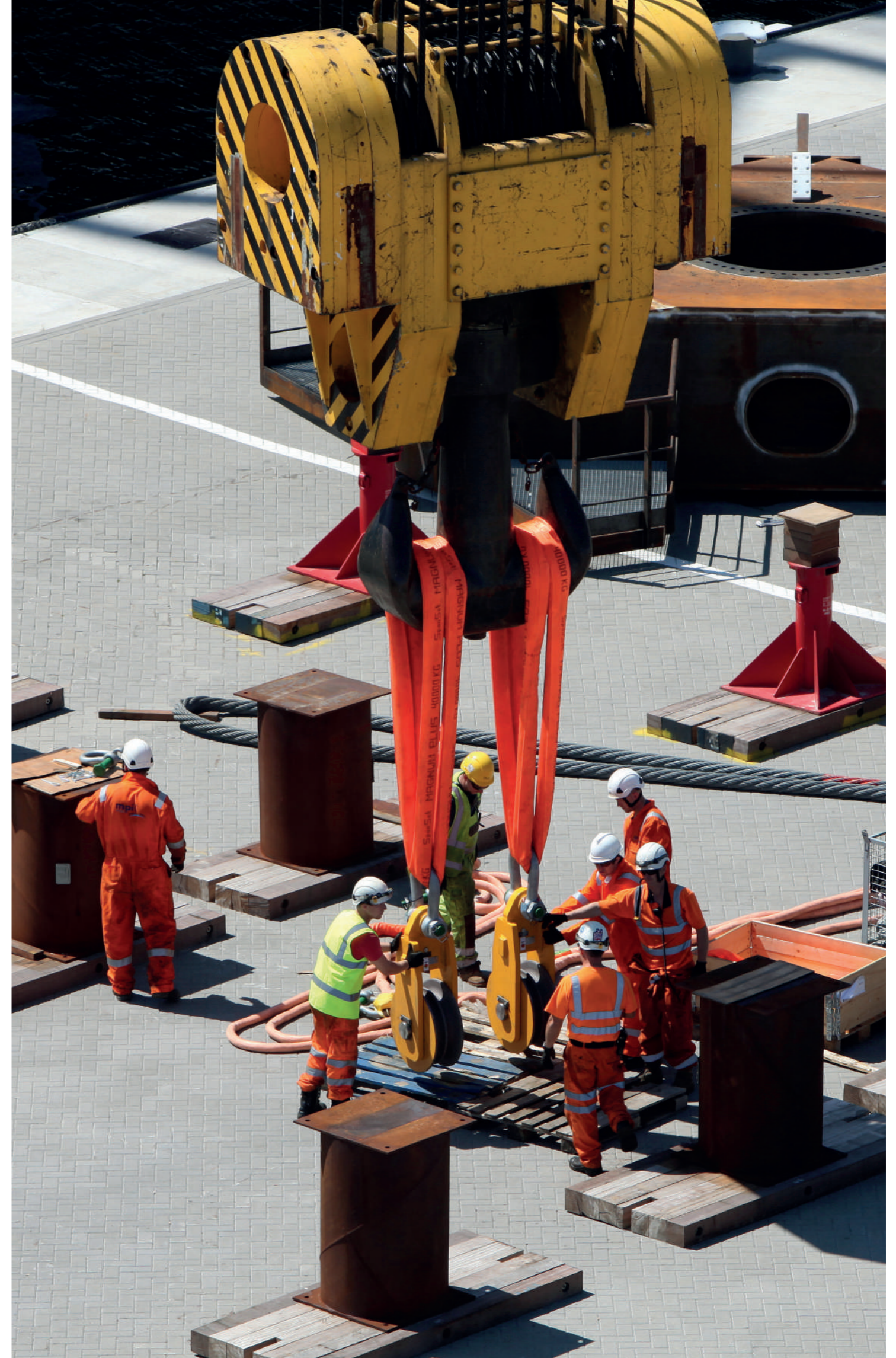

SERVICES

Formation



Cours élémentaire Sécurité dans le levage de charges

Référence **F-EL**

Conçu afin que l'élève puisse acquérir les connaissances indispensables pour pouvoir utiliser de façon sécurisée les moyens de levage les plus utilisés.

Objectifs

- Législation applicable.
- Conscience des risques.
- Une base sur comment les accessoires et les outils de levage doivent être utilisés.
- Les critères élémentaires d'identification des dommages, maintenance, stockage et de demande de révision.

Durée
4 heures

Livrables

.Doc

Documents de l'élève

DIP

Diplôme nominal de l'élève



Cours élémentaire Sécurité dans l'arrimage de charges

Référence **F-AM**

Fournit la formation nécessaire sur comment, quand, où et pourquoi il faut contrôler et conseiller sur les connaissances de leur emploi, maintenance, identification et révision d'accessoires de arrimage et outils conçus sur mesure pour des tâches spécifiques.

Objectifs

- Législation applicable.
- Conscience des risques.
- Une base sur comment les éléments d'arrimage de charges doivent être utilisés.
- Critères d'identification des dommages, maintenance, stockage et de demande de révision.
- Dialogue ouvert et travaux pratiques en matière de conseil dans les situations typiques que l'on rencontre.

Durée
4 heures

Livrables

.Doc

Documents de l'élève

DIP

Diplôme nominal de l'élève

Cours

Secours à l'aide des kits spécifiques

Référence **F-RE**

Cette formation permet au travailleur d'effectuer un sauvetage à l'aide d'un kit de secours présélectionné ou d'un assemblage similaire réalisé à l'aide de différents matériels. Les élèves reçoivent également des connaissances sur d'autres matériels de sauvetage alternatifs.

Durée
4 heures

Livrables

.Doc

Documents de l'élève

DIP

Diplôme nominal de l'élève

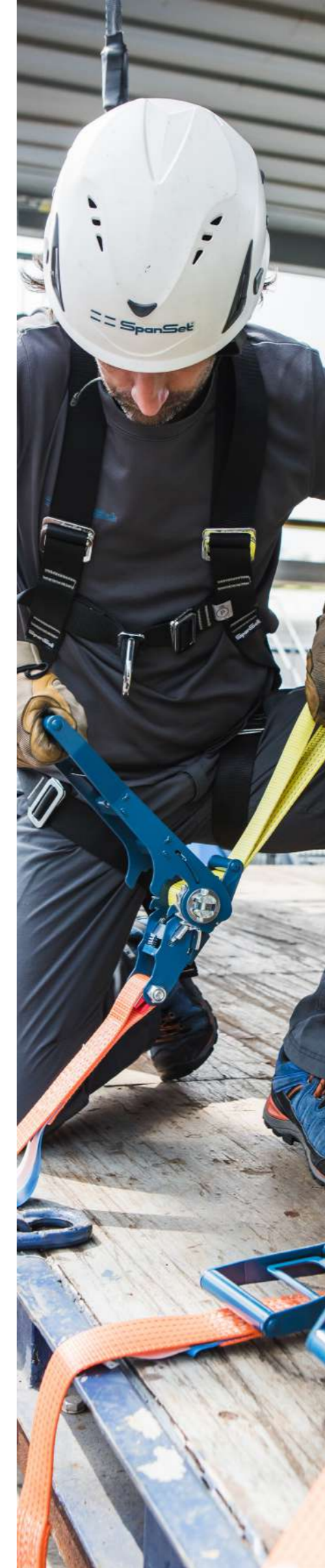

SpanSet® SARL

4 bis et 6 rue Aimé Cotton
69800 Saint Priest
Téléphone +33 4 72 47 69 90
commercial@spanset.org

www.spanset.fr

