

Machines spéciales et robotique

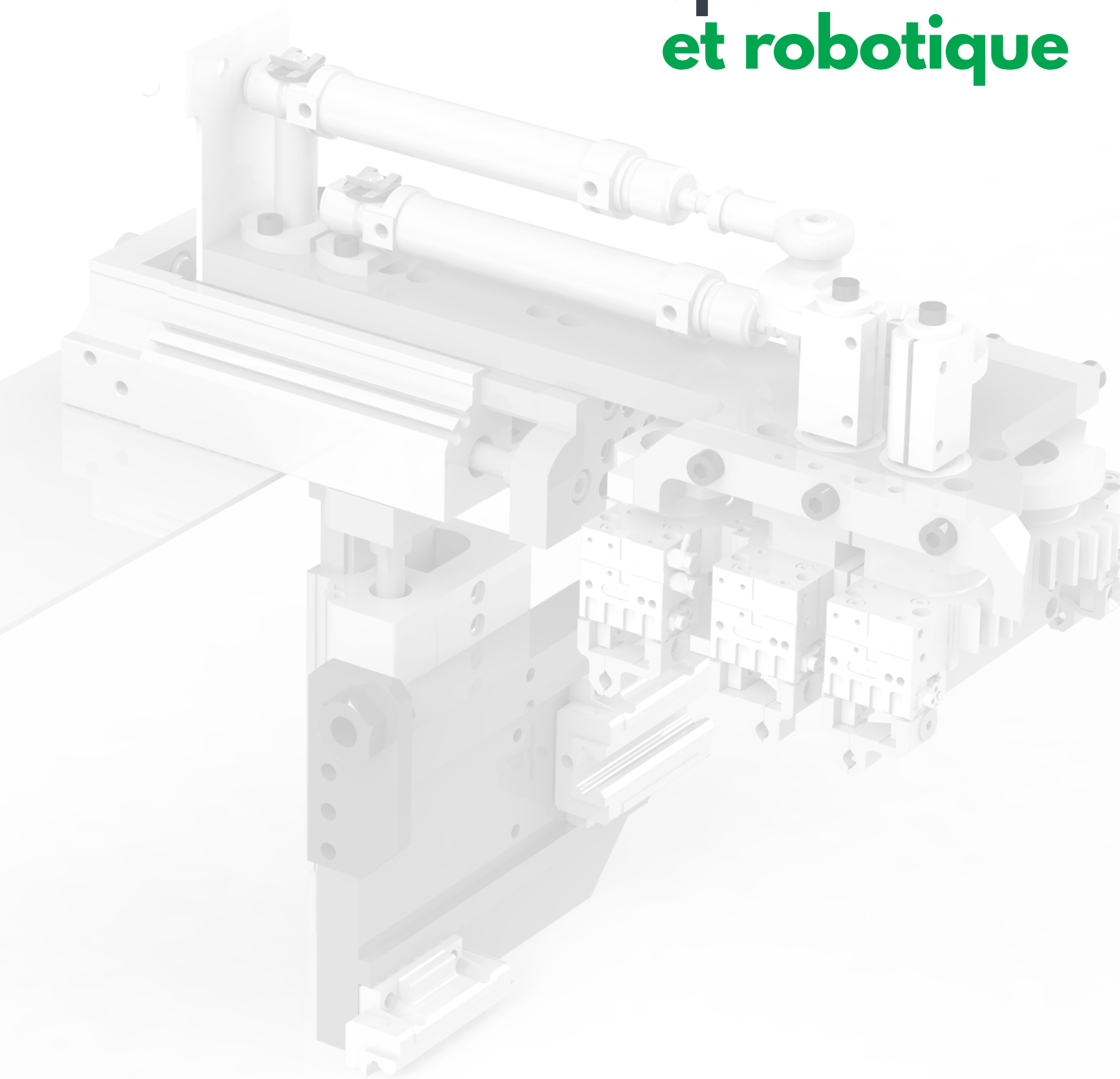

IDEC, entreprise française de conception de machines spéciales et de cellules robotisées.

Nous sommes implantés depuis 1986 dans la Drôme dans des locaux de 1800m².

Nous vous accompagnons dans un partenariat durable dans le respect de nos valeurs fondamentales :

Qualité, sécurité, ergonomie et performances.



Un savoir-faire reconnu

"Notre savoir-faire au service de votre process"

Spécialiste en automatisation de process, la qualité, la fiabilité et la robustesse de nos machines sont reconnues par nos clients depuis plus de 30 ans.

Notre polyvalence et notre réactivité répondent à tout type de besoin que vous soyez un artisan, une PME ou une grande filiale internationale.

Les compétences d'IDEC vont de la fabrication de petits postes semi-automatisés jusqu'à l'élaboration de grandes lignes robotisées en passant par l'intégration de robots collaboratifs.

Nos méthodes de conception combinent plusieurs technologies telles que la robotique, des transferts mécaniques, différentes techniques d'assemblage et de la vision industrielle.

Notre objectif est de vous proposer des solutions simples et efficaces.



Des secteurs d'activités spécifiques

Nous avons la capacité de répondre à des demandes de secteurs d'activités aussi variés qu'exigeants dans le respect de leurs contraintes respectives.



Agro
alimentaire



Biens
d'équipement



Nucléaire



Aéronautique



Automobile



Médical



Luxe



Industrie



Un partenariat de confiance

De la conception à la mise en service de votre machine, nous disposons de toutes les ressources nécessaires pour maîtriser et contrôler la totalité de la chaîne de fabrication.



CONSEIL

Analyse du besoin, faisabilité, proposition technique détaillée



ÉTUDE

Mécanique, robotique, électrique, automatisme, vision



RÉALISATION

Assemblage, câblage, mise au point, prototypage, impression 3D



MISE EN SERVICE

Installation, formation



ASSISTANCE TECHNIQUE

Évolution, améliorations, télémaintenance

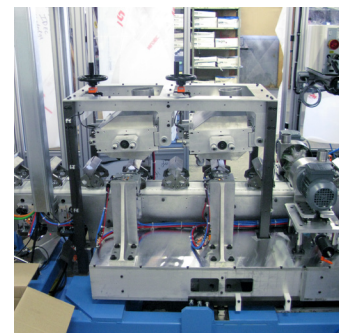
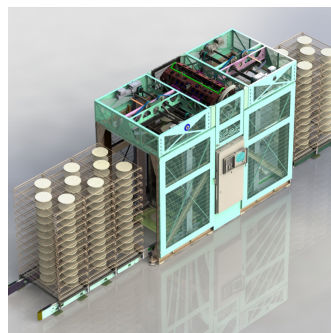
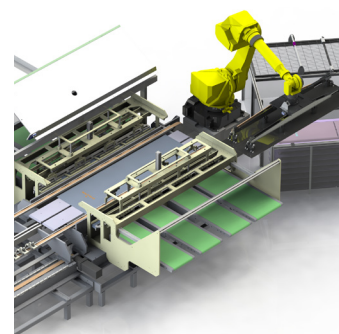
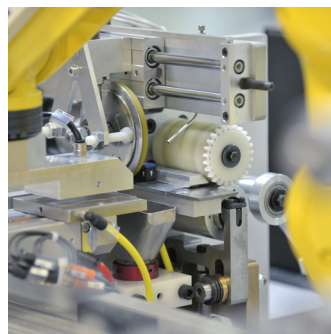

Une expertise au service de votre projet

Notre équipe, une vingtaine d'experts qualifiés, met son savoir-faire au profit de la performance et de la rentabilité de votre projet.

Notre bureau d'étude mécanique et automatisme vous propose des analyses fonctionnelles détaillées et la réalisation d'études sur-mesure adaptées à vos besoins grâce à des logiciels spécifiques : Solidworks, Draftsight, See electrical expert et des logiciels de simulation robotique.

Nos techniciens s'adaptent sans cesse aux nouvelles technologies pour vous proposer des solutions toujours plus innovantes.

Votre satisfaction est la nôtre !

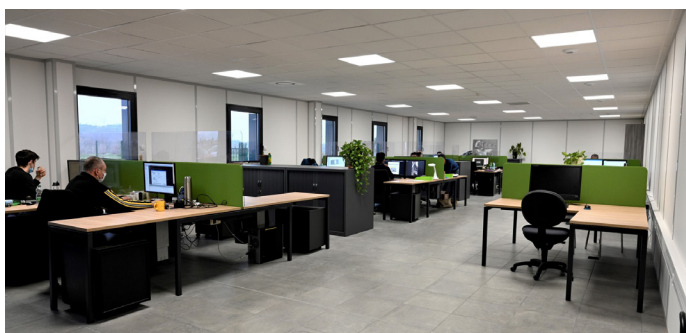
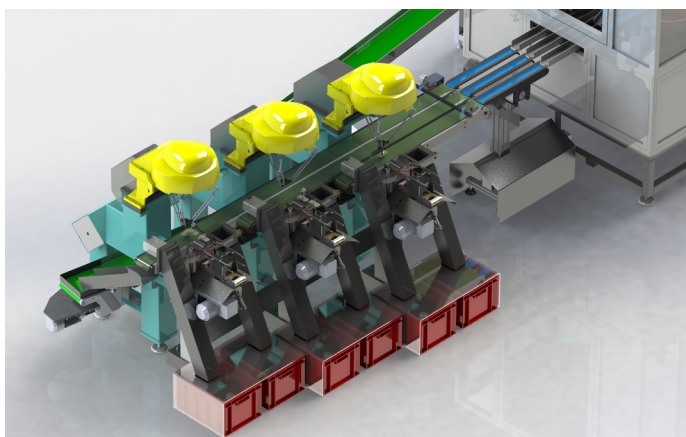

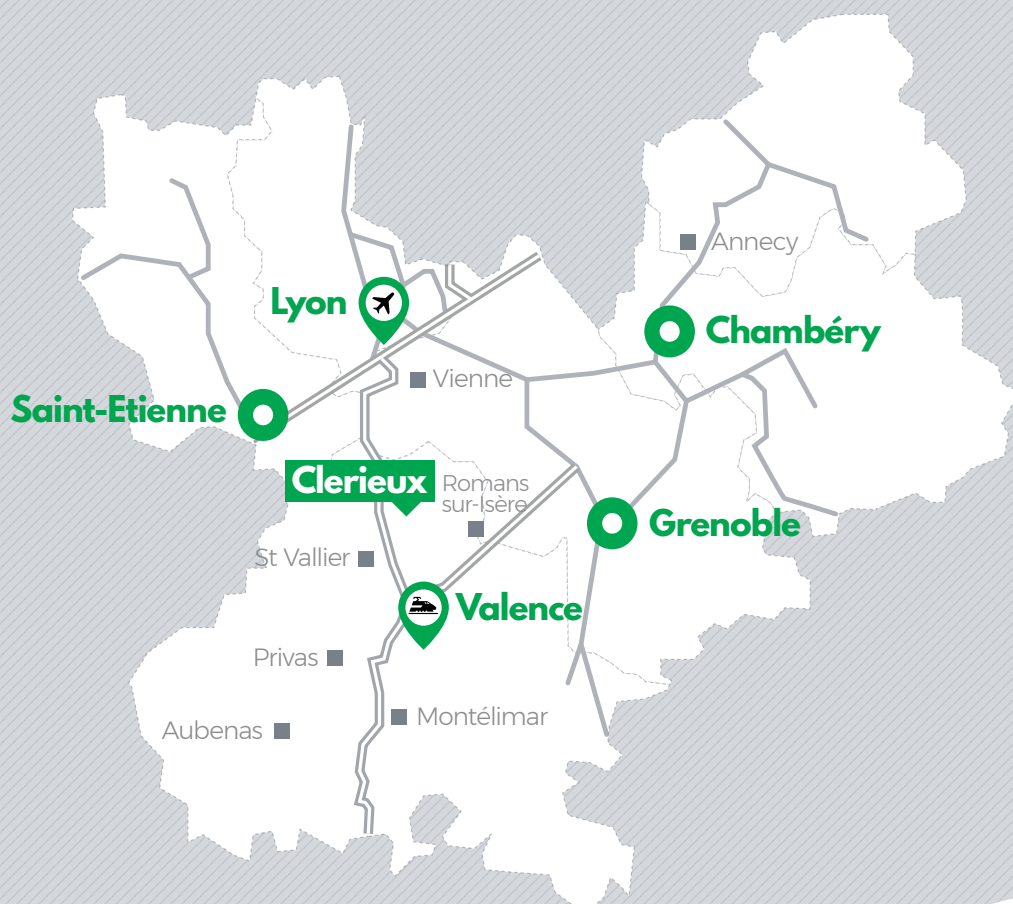

IDEC SAS
ZA Les BOUVIERS
15 rue du Grand Veymont
26260 Clerieux
France

info@idecsas.com

+33 (0)4 75 05 25 04

www.idecsas.com