

Grâce à sa conception compacte, l'appareil de finition de bande Supfina Fact (Fast Action Changing Tool) est idéal pour les tours revolver. En outre, les qualités de surface qui peuvent être obtenues sont beaucoup plus élevées que celles obtenues avec le tournage traditionnel. Cela signifie que même les exigences de surface les plus élevées de vos clients seront satisfaites.

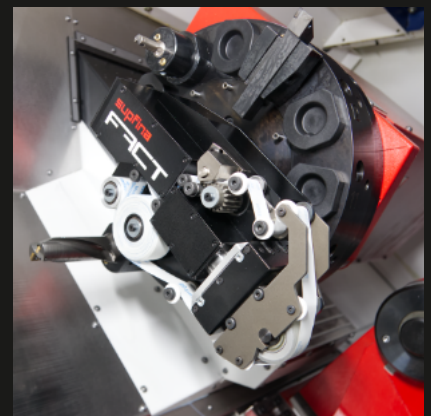

Appareil de Superfinition rapporté  
**FACT**

# Appareil de Superfinition rapporté Fact

**supfina**

Grâce au montage rapide et facile sur les tours existants et à l'assistance du process Supfina vous pourrez démarrer immédiatement.

Ainsi, vous augmenterez votre compétitivité et répondrez à toutes les exigences des clients.

- Petit et design compact pour le montage sur le revolver des tours.
- Entraînement de l'oscillation et de l'avance bande via un entraînement central à partir du revolver du tour.
- Rinçage à travers le revolver vers le rouleau de pression
- Aucun raccord supplémentaire n'est nécessaire pour le support
- Adaptation possible à différents systèmes de tourelle
- Arrêt de l'oscillation pour les neutralités de portée, grâce à l'engrenage spécifique de l'appareil.

Caractéristiques techniques	Supfina Fact
Force de contact du ressort	22 – 110 N
Fréquence d'oscillation	jusqu'à environ 25 Hz
Largeur de bande	max. 25 mm
Diamètre du rouleau de bande	max. 68 mm
Poids environ	11 kg
Ampleur	±1 mm

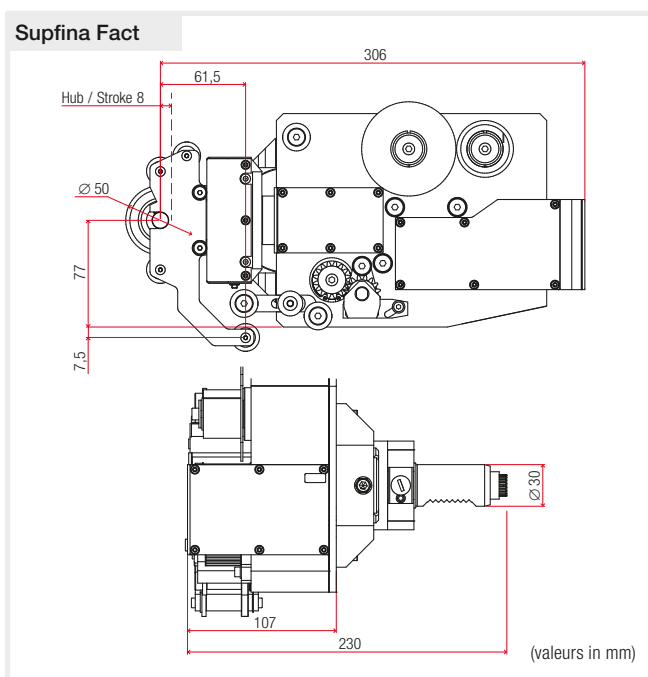

## Accessories

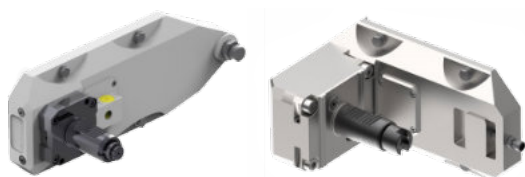

**Adaptateurs pour revolver** sont disponibles en différentes versions







Supfina vous **garantit** des conseils qui en parallèle avec les choix d'outils Supfina adéquates, sont en rapport avec les facteurs directement influençables sur les conditions de production.

### Rouleaux presseurs

Les rouleaux peuvent être fournis au choix avec une dureté standard de 35°, 50°, 65° ou 80° Shore.

Engineering with High Precision

     
www.supfina.com

Supfina Grieshaber GmbH & Co. KG  
Schmelzegrün 7 · 77709 Wolfach / Allemagne  
Téléphone +49 7834 866-0 · Fax +49 7834 866-200  
info@supfina.com