

FOGO

- LA CHALEUR SANS COMPROMIS -

FOGO

- LA CHALEUR SANS COMPROMIS -

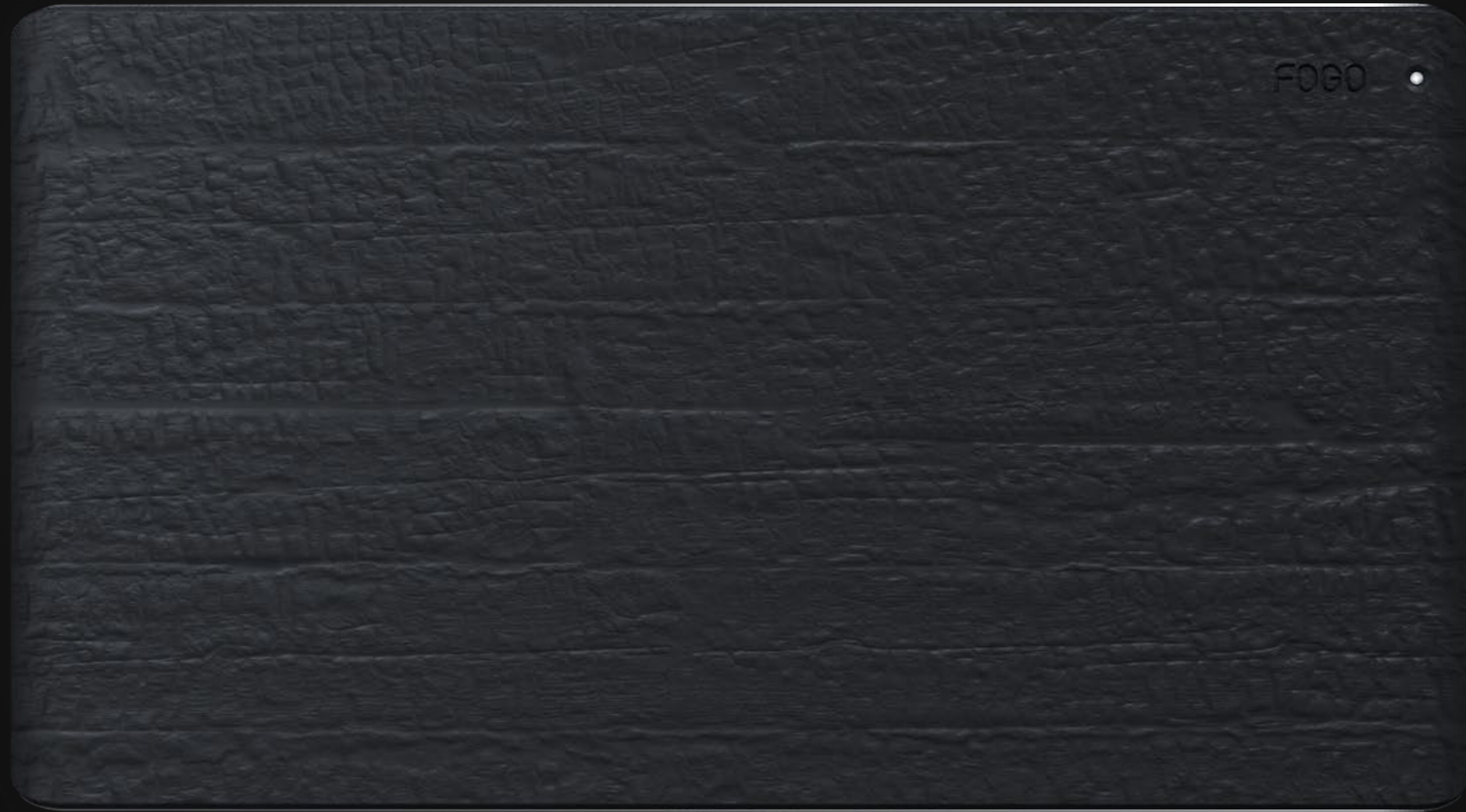

- info@fogo.fr -

ET SI VOUS TOMBIEZ AMOUREUX DE VOTRE RADIATEUR ?

FOGO

INNOVATION

DESIGN

DÉVELOPPEMENT
DURABLE

RÉINVENTONS LE CHAUFFAGE

INNOVER POUR RÉPONDRE AUX ENJEUX
ÉNERGÉTIQUES D'AUJOURD'HUI ET DEMAIN.

SANS COMPROMETTRE LE BIEN-ÊTRE,
L'ÉLÉGANCE ET LA SIMPLICITÉ AU QUOTIDIEN

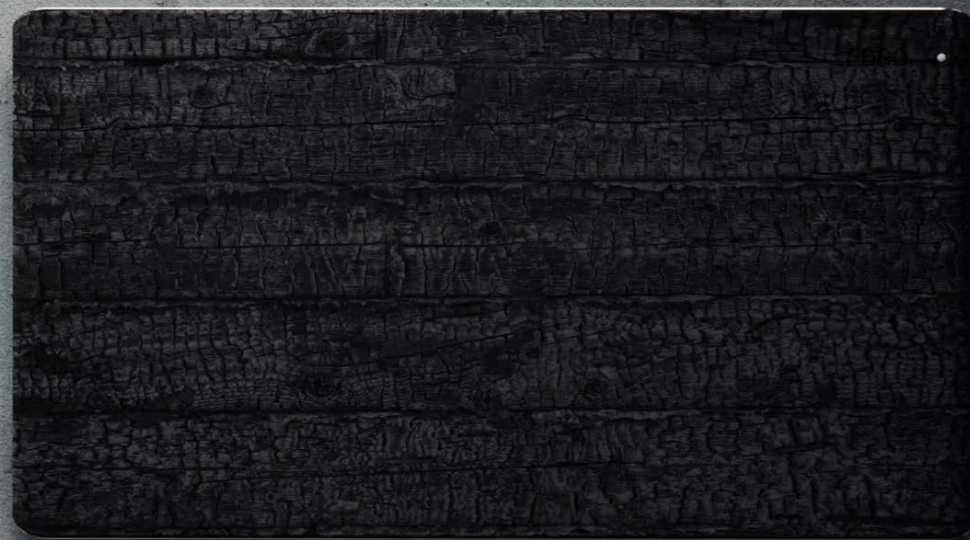

JANUS 2023



FOGO

À PROPOS DE FOGO

Fogo est une entreprise qui invente des solutions de chauffage novatrices et design, dans le respect de l'environnement,

A la suite de la découverte de la technologie du graphène, un matériau supraconducteur, 6 associés fondent la Maison Fogo en 2019.

Après 3 ans de recherche et développement, la Maison lance Fogo 01, le premier radiateur du marché équipé d'intelligence Artificielle.

Nous poursuivons aujourd'hui nos avancées dans le développement de solutions de confort thermique désirables et personnalisables.

NOTRE SAVOIR-FAIRE

Fogo est une Start-up 100% française: Nos radiateurs sont entièrement conçus et assemblés en France dans notre usine.

Nous avons internalisé le design, la conception, la fabrication, le développement de l'application et de l'Intelligence Artificielle. De ces choix en découlent une parfaite maîtrise de nos coûts et de notre impact environnemental.

« Nous sommes convaincus qu'il est possible de réduire notre consommation énergétique tout en s'équipant de systèmes de chauffage intelligents, efficaces et élégants »

Victor d'Halluin, Président de FOGO



FOGO

UNE ALLIANCE DE MATÉRIAUX UNIQUES

BÉTON FIBRE ULTRA HAUTE PERFORMANCE (DUCTAL®)



GRAPHÈNE SUPRACONDUCTEUR

LA MATIÈRE AU CŒUR DE NOS PRODUITS

Notre technologie Grapheat® brevetée est née de l'alliance de deux matériaux uniques : le graphène et le BFUHP.

GRAPHÈNE

Supraconducteur innovant (prix Nobel 2010) permettant une montée en chaleur immédiate et un assemblage simplifié.

BFHUP

Béton Fibré Ultra Haute Performance permettant le confort, le maintien à température, la durabilité et la personnalisation des dimensions, couleurs & textures de tous nos produits.

L'INERTIE AU SERVICE DE LA PERFORMANCE ET DU CONFORT ULTIME

Nos produits ont la capacité de garder la chaleur plus longtemps grâce à l'inertie apportée par le BFUHP. Nos radiateurs offrent ainsi le confort d'une pierre chaude et garantissent une consommation énergétique maîtrisée grâce à l'Intelligence Artificielle Fogo intégrée.

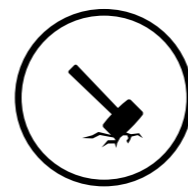

LONGÉVITÉ DU BFUHP > 100 ANS
DENSITÉ + DURABILITÉ

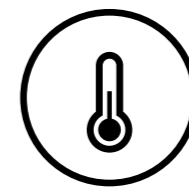

INERTIE RECORD
POUR UNE MEILLEURE
DIFFUSION DE LA CHALEUR

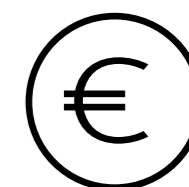

OPTIMISATION DE LA
CONSOMMATION
JOURNALIÈRE

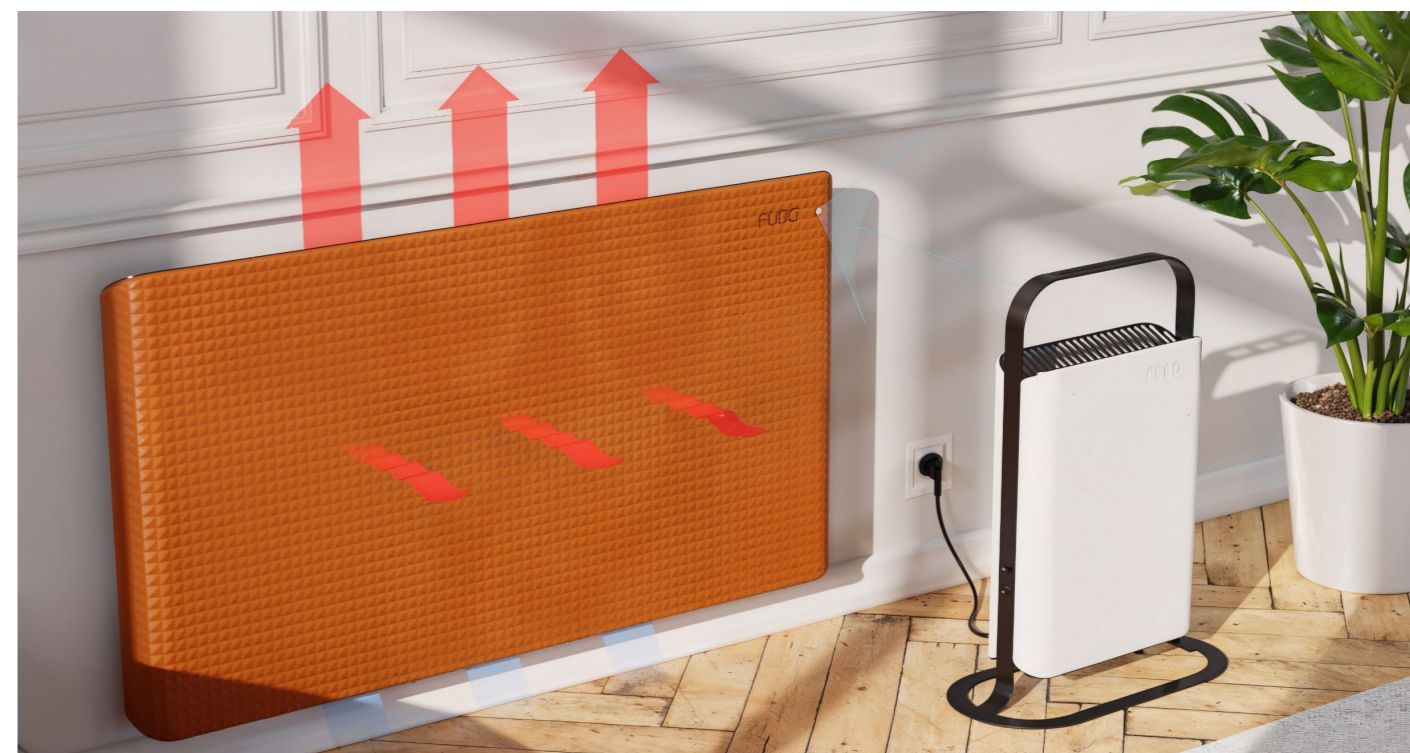

FOGO

60%

JUSQU'À 60% D'ÉCONOMIE
SUR VOTRE
CONSOMMATION
ÉNERGÉTIQUE



L'INTELLIGENCE AU SERVICE DE LA JUSTE ÉNERGIE

PILOTEZ VOTRE RADIATEUR GRÂCE À NOTRE APPLICATION FOGO,
Centralisez le pilotage de tous vos espaces et leurs besoins grâce à l'app Fogo
connectable à votre système existant.

OU BIEN LAISSEZ FAIRE NOTRE INTELLIGENCE ARTIFICIELLE

Grâce à ses capteurs intégrés directement dans nos radiateurs, notre intelligence optimise votre confort et votre consommation énergétique. Elle s'adapte à vos habitudes, en utilisant la juste énergie nécessaire pour répondre à vos besoins au quotidien.

Notre intelligence vous permet également de réduire vos dépenses énergétiques : elle met à profit l'inertie du BFUHP en favorisant la chauffe pendant vos heures creuses.

RÉCOMPENSÉE PAR UN *CES INNOVATION AWARDS 2023* DE LAS VEGAS



INTELLIGENCE
ARTIFICIELLE ET
CAPTEURS INTEGRÉS



AJUSTEMENT
AUTOMATIQUE
DE LA TENSION

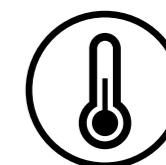

ADAPTATION
AUX TEMPÉRATURES
INTÉRIEURES ET
EXTÉRIEURES



APPRENTISSAGE DES
HABITUDES PAR DÉTECTION DES
PASSAGES



ANALYSE DE LA QUALITÉ D'AIR
DES BESOINS ET DES IMPRÉVUS

FOGO

DES POSSIBILITÉS INFINIES

UN DESIGN UNIQUE ET PERSONNALISABLE

DESIGN MINIMALISTE ET ÉPURÉ

Tous nos produits sont conçus en interne, par une équipe d'ingénieurs et de designers de talent. À la recherche de l'équilibre formel et de l'harmonie des proportions, nous avons conçu des produits minimalistes aux lignes épurées qui s'adaptent parfaitement à tous les intérieurs.

RÉCOMPENSÉ PAR *LE PRIX
D'EXCELLENCE DU JANUS DE L'INSTITUT
FRANÇAIS DU DESIGN*



TEXTURES ET COULEURS
PERSONNALISABLES

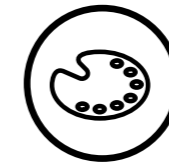

COULEURS
INALTÉRABLES

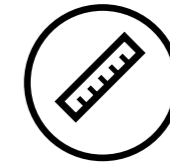

DIMENSIONS
AJUSTABLES

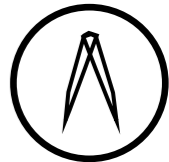

ÉPAISSEUR RECORD
DE 5CM



FOGO

LA RSE AU CENTRE DE NOS PRODUITS ET DE LEURS MATÉRIAUX

PRODUIRE LOCALEMENT ET DURABLEMENT

Fogo a fait le choix du Made in France. Notre béton est produit en Alsace, notre tôlerie provient de Nantes et les cartes électroniques sont quant à elles produites à Tourcoing.

Notre schéma industriel s'inscrit dans le process de production de notre partenaire Fehr à Strasbourg. Basé sur l'utilisation d'aluminium recyclé et de béton usagé, broyé et réutilisé dans la production de notre BFUHP, il permet de limiter notre impact écologique.

Nos produits sont conçus pour durer : nos ingénieurs ont recherché avant tout la simplicité de l'assemblage et la durabilité des matériaux.

Le choix de nos matériaux permet de limiter notre empreinte carbone grâce à un processus de production et d'assemblage simple. Avec un nombre d'étapes limitées, peu énergivores (comparé à des produits existants nécessitant l'extraction, la fonderie ou la transformation de minerai), notre empreinte carbone est amoindrie et maîtrisée à chaque étape du cycle de vie du produit.

30%

DE BÉTON RECYCLÉ
DANS NOTRE BFUHP

100^{ANS}

MATIÈRE BFUHP
GARANTIS 100 ANS



CONSOMMATION D'EAU
DIVISÉE PAR 4
COMPARÉ AU BÉTON

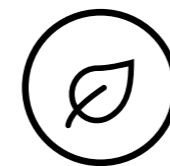

LIANT EN FIBRES
ORGANIKES NATURELLES

100%

ALUMINIUM ET BÉTON
100% RECYCLABLES

FOGO

LA GAMME 'ESSENTIEL'

LES INDISPENSABLES POUR UN CONFORT DE CHAUFFE OPTIMAL



FOGO

'ESSENTIEL'



3 FINITIONS DISPONIBLES



Lisse

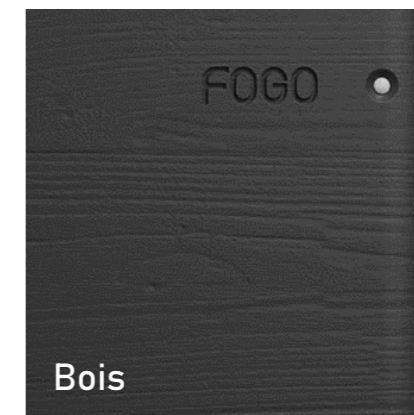

Bois

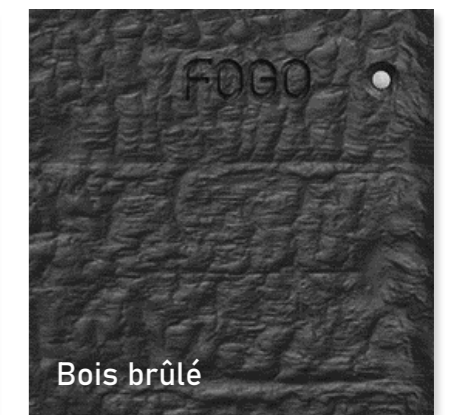

Bois brûlé

5 COULEURS DISPONIBLES

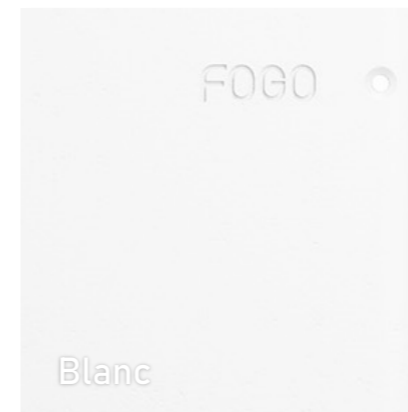

Blanc



Sand



Terracotta



Gris



Noir

3 PRODUITS POUR UNE GAMME 'ESSENTIEL'

Une gamme complète de chauffage, répondant à vos chacun de vos besoins de confort dans l'habitat.

Fogo 01 - Le radiateur mural le plus fin du marché pour un confort ultime en toute simplicité

Fogo Junior - Le radiateur d'appoint nomade pour que la chaleur vous accompagne dans votre habitat

Fogo ladder - Le radiateur sèche serviette parfait pour votre salle de bain

3 FINITIONS & 5 COULEURS 'ESSENTIEL' ET BIEN PLUS

La gamme « essentiel » sera amenée à se développer au fur et à mesure de l'avancement des projets FOGO. De nouvelles dimensions, nouvelles textures et nouvelles couleurs viendront étoffer notre offre.

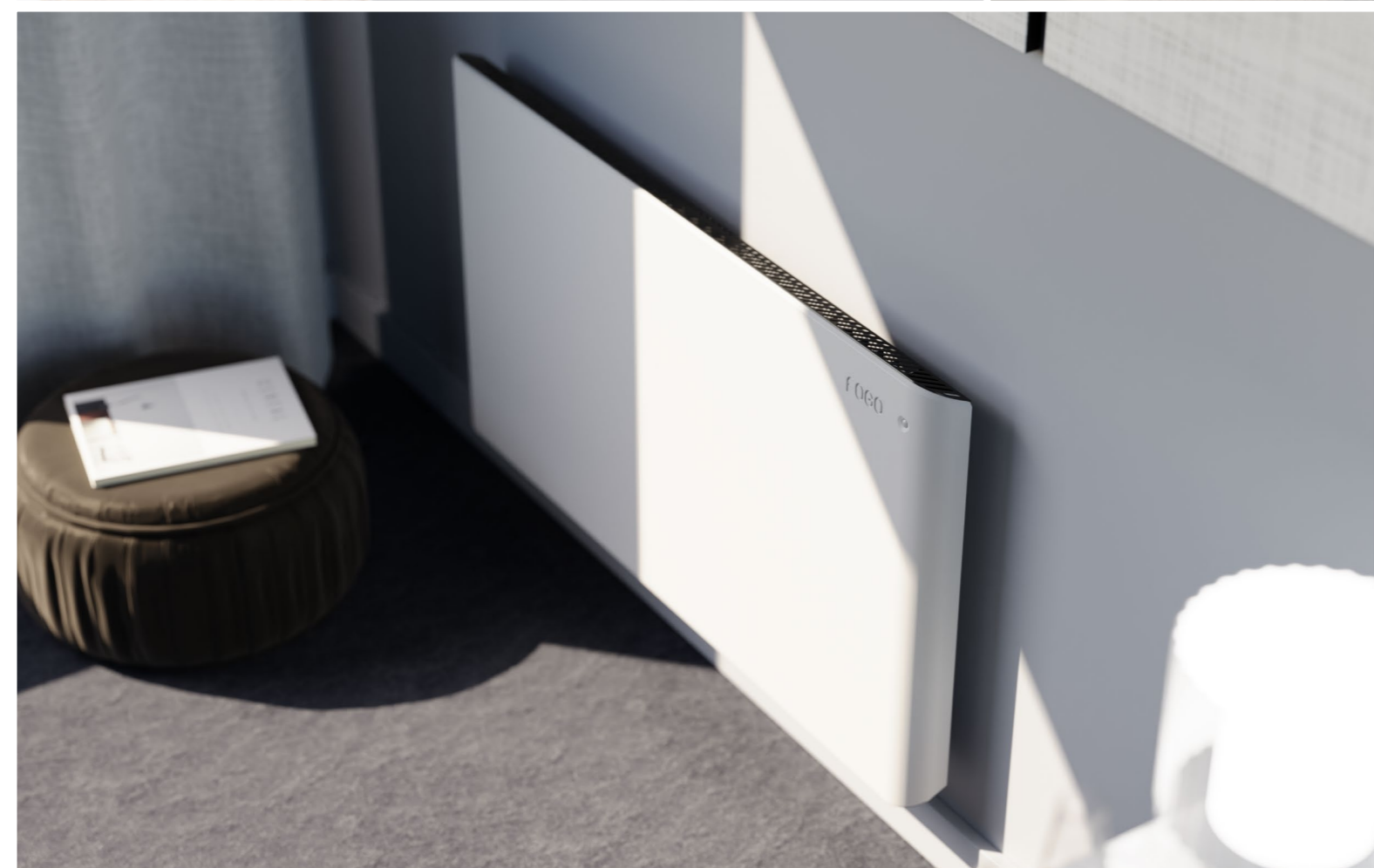

FOGO

'ESSENTIEL'



FOGO⁰¹

Laissez votre radiateur intelligent optimiser votre confort grâce à la meilleure des performances, pour un intérieur plus élégant utilisant la juste énergie.

- Façade en Ductal®
- Coloris de base : Blanc, Gris, Noir, Terracotta, Sand
- Textures standards : Lisse - Bois - Bois Brulé
- Pilotage intelligent depuis l'application FOGO

Dimensions (mm)	1000 x 500 x 55
Poids nu (kg)	22,5
Puissance (W)	1000 / 1500 / 2000



- Sortie électrique câblée
- Capteur de présence
- Capteur de température
- Capteur de qualité d'air

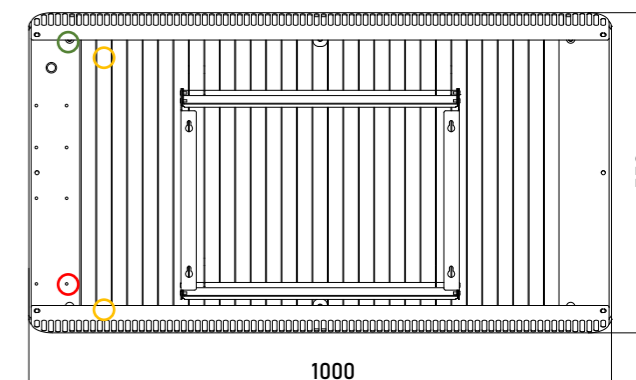
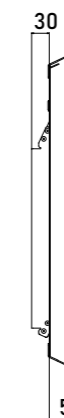

FOGO

'ESSENTIEL'



FOGO JUNIOR

La chaleur nomade et le confort idéal qui vous accompagne dans votre intérieur.

- Façade en Ductal®
- Coloris de base : Blanc, Gris, Noir, Terracotta, Sand
- Textures standards : Lisse - Bois - Bois Brulé
- Pilotage intelligent depuis l'application FOGO

Dimensions (mm)	420 x 540 x 200
Poids nu (kg)	10
Puissance (W)	1000 / 1500

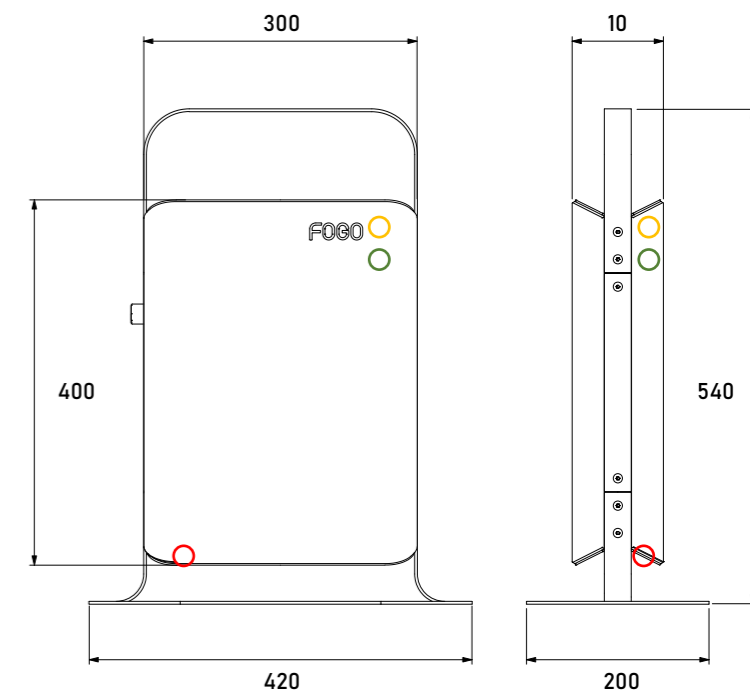

- Sortie électrique câblée + prise
- Capteur de température
- Capteur de qualité d'air



FOGO

'ESSENTIEL'



FOGO LADDER

Le confort de l'inertie et une sensation de pierre chaude dans votre salle de bain.

- Façade en Ductal®
- Coloris de base : Blanc, Gris, Noir, Terracotta, Sand
- Textures standards : Lisse - Bois - Bois Brulé
- Pilotage intelligent depuis l'application FOGO

Dimensions (mm)	500 x 1600 x 57
Poids nu (kg)	30,5
Puissance (W)	1000 / 1500 / 2000

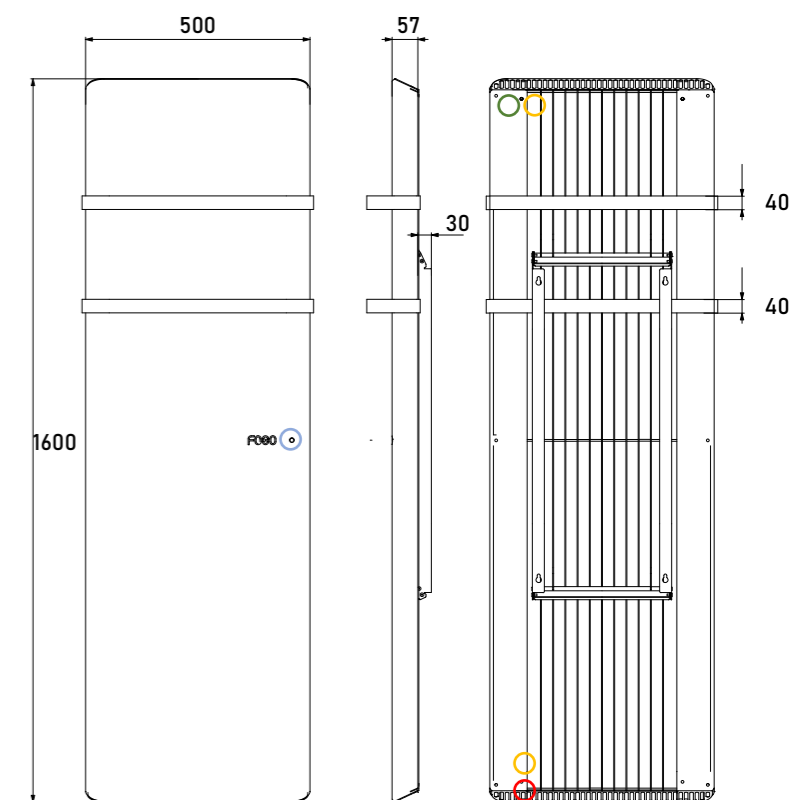

- Sortie électrique câblée
- Capteur de température
- Capteur de présence
- Capteur de qualité d'air



FOGO

LA GAMME 'ÉLÉGANCE'

UN DESIGN UNIQUE POUR CHACUN DE VOS PROJETS



FOGO

'ÉLÉGANCE'



UN DESIGN UNIQUE POUR CHACUN DE VOS PROJETS

DES FINITIONS & DES COULEURS ILLIMITÉES

Dans vos projets, pour vos clients, choisissez parmi nos textures et couleurs sur catalogue. Gravez votre identité, logo et marque durablement sur vos produits pour une valeur ajoutée incomparable.

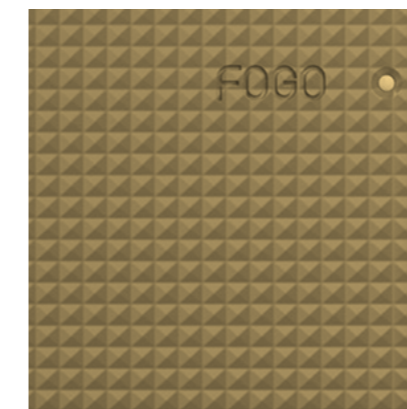
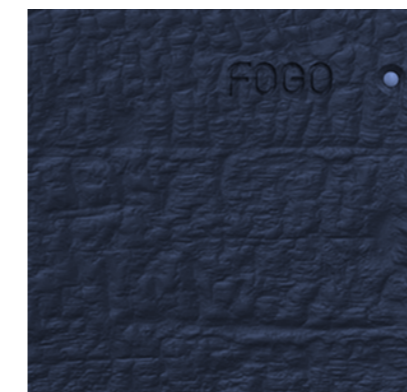
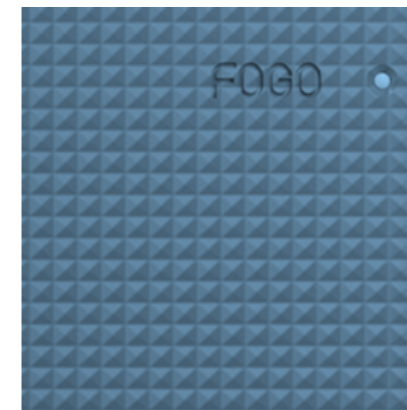

NOTRE SEULE LIMITE...VOTRE IMAGINATION !

Repoussez d'avantage la personnalisation en créant vos textures et vos couleurs exclusives pour vos projets et vos clients grâce à notre expertise Fogo.

FOGO
'ÉLÉGANCE'

VOTRE RADIATEUR SUR MESURE

Vous souhaitez des dimensions spécifiques ? Une couleur ou une texture particulière ? Nos équipes sont à vos côtés pour étudier vos demandes.

PROJET 'ÉLÉGANCE' SUR MESURE

COULEURS / TEXTURES SUR MESURES

Tous les produits de la gamme 'Essentiel' sont personnalisables à l'infini

FORFAIT ÉTUDE COULEUR HT Étude, tests, et création de la couleur souhaitée via nos pigments naturels	1 000,00 €
--	------------

COULEUR SPÉCIFIQUE PAR PRODUIT HT Intégration de la couleur exclusive dans vos radiateurs.	200,00 €
--	----------

FORFAIT ÉTUDE TEXTURE HT Étude, tests, et création de la texture souhaitée	SUR DEVIS
--	-----------

TEXTURE SPÉCIFIQUE PAR PRODUIT HT Application de la texture souhaitée sur vos radiateurs.	SUR DEVIS
---	-----------

DIMENSIONS SUR MESURE

Nos équipes sont à votre disposition pour la création de vos radiateurs aux dimensions particulières

FORFAIT ÉTUDE DIMENSIONS HT Étude du dimensionnement et puissance de chauffe associée	SUR DEVIS
---	-----------

DIMENSIONS / TEXTURE / COULEUR SPÉCIFIQUE Fabrication de votre radiateur 100% sur mesure	SUR DEVIS
--	-----------

FOGO

LE 'STUDIO' FOGO

REPOUSSER LES LIMITES POUR RÉPONDRE À VOS BESOINS





UNE ÉQUIPE D'EXPERTS AU SERVICE DE VOS PROJETS

DÉCLINER NOS TECHNOLOGIES POUR RÉPONDRE À TOUS VOS BESOINS

Nos ingénieurs R&D travaillent sans relâche pour repousser les limites des matières et de la technologie afin d'augmenter notre impact sur votre confort et votre consommation énergétique.

Notre modèle 100 % intégré nous permet d'être réactifs sur les différents enjeux des développements d'un produit. De la conception à la production, nos équipes œuvrent, dans les meilleurs délais, pour faire de vos idées une réalité.

En utilisant nos matières et nos brevets, nous réfléchissons chaque jour à l'élaboration d'une gamme complète de solutions de chauffage élégantes, durables et écologiques.

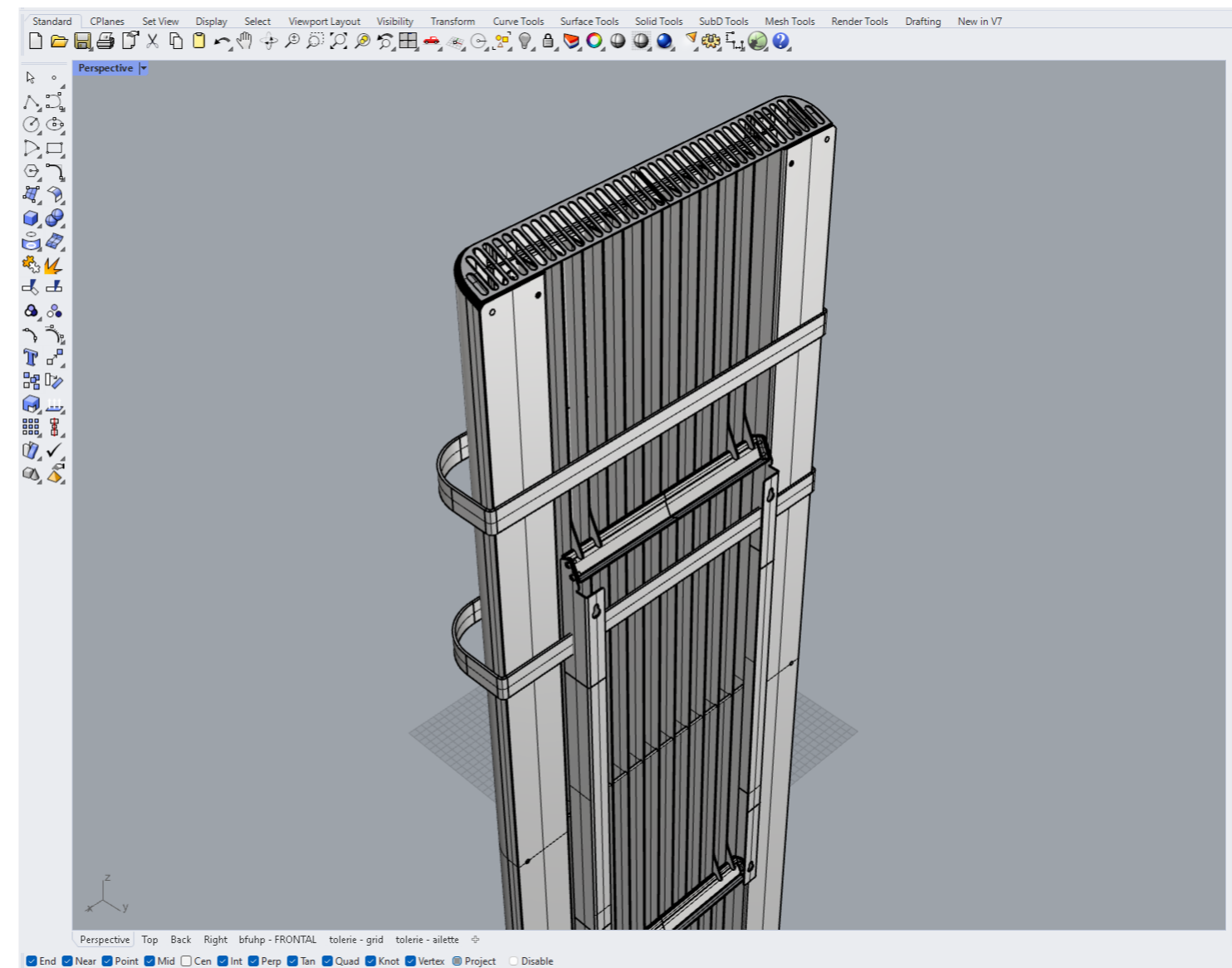

FOGO

STUDIO



HABILLEZ VOS INTÉRIEURS DURABLEMENT

REVÊTEMENT MURAL ET SOL

Des dalles et panneaux de BFHUP texturés, colorés et résistants pour parer vos sols et vos murs. Une solution d'habillage alliant isolation, inertie et durabilité avec une épaisseur de seulement 8 mm. Facile à installer, ils s'intègrent parfaitement dans vos intérieurs.

HABILLAGE INERTIQUE

Habillez et couvrez vos radiateurs existants avec nos façades aux finitions personnalisables. Augmentez l'inertie de vos radiateurs existants, pour un meilleur confort.

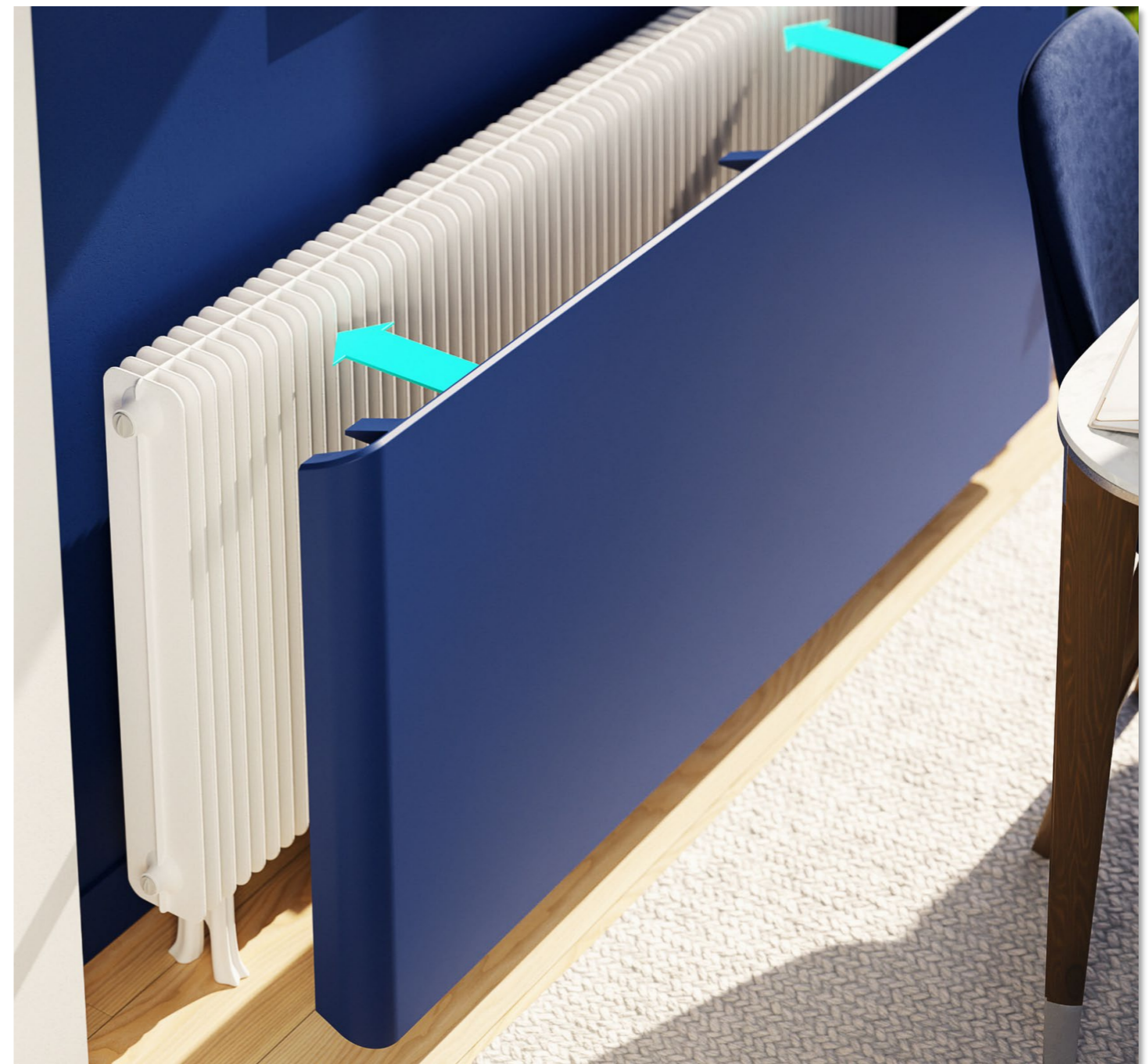

FOGO

STUDIO



DES PROJETS EN DEVELOPPEMENT

REVÊTEMENT MURAL ET SOL CHAUFFANT

Retrouvez bientôt nos solutions d'habillage intérieur personnalisables en version chauffante. Une solution de chauffage inédite alliant confort thermique et élégance.

FOGO FLUIDE

Une version fluide de nos radiateurs, compatible avec les installations de chauffage central est en développement. Retrouvez les avantages de notre BFUHP, la performance et l'intelligence de Fogo, tout en apportant une solution encore plus compacte.



FOGO

CONTENU



MATIÈRES ET FICHIERS POUR VOS PROJETS

ÉCHANTILLONS

Nos échantillons sont disponibles pour apprécier la matière unique de nos radiateurs. Pour des demandes de textures, de couleurs et de design sur mesure, n'hésitez pas à nous contacter directement.

FICHIERS 3D

Intégrez facilement nos produits à vos 3D, vos plans BIM et vos futures réalisations via ce QR code. Pour des demandes particulières, n'hésitez pas à contacter notre équipe sur info@fogo.fr.



BIENVENUE CHEZ VOUS

Nous vous accueillons toutes les semaines dans nos bureaux et showroom à Paris au 130 boulevard du Montparnasse dans le 14^{ème} arrondissement, sur rendez-vous.

Venez y découvrir nos produits, nos nouvelles matières et couleurs. Prenez le temps d'échanger avec nos équipes sur les possibilités infinies de création chez Fogo.

Notre siège social se situe à Lambersart, notre centre R&D se situe à Paris et notre site de production à Strasbourg.

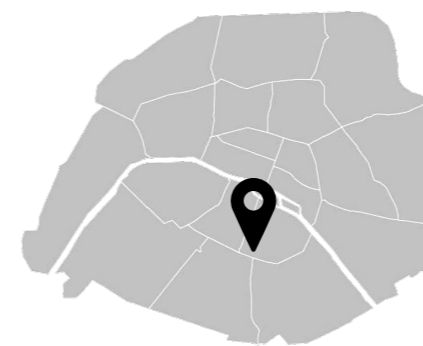
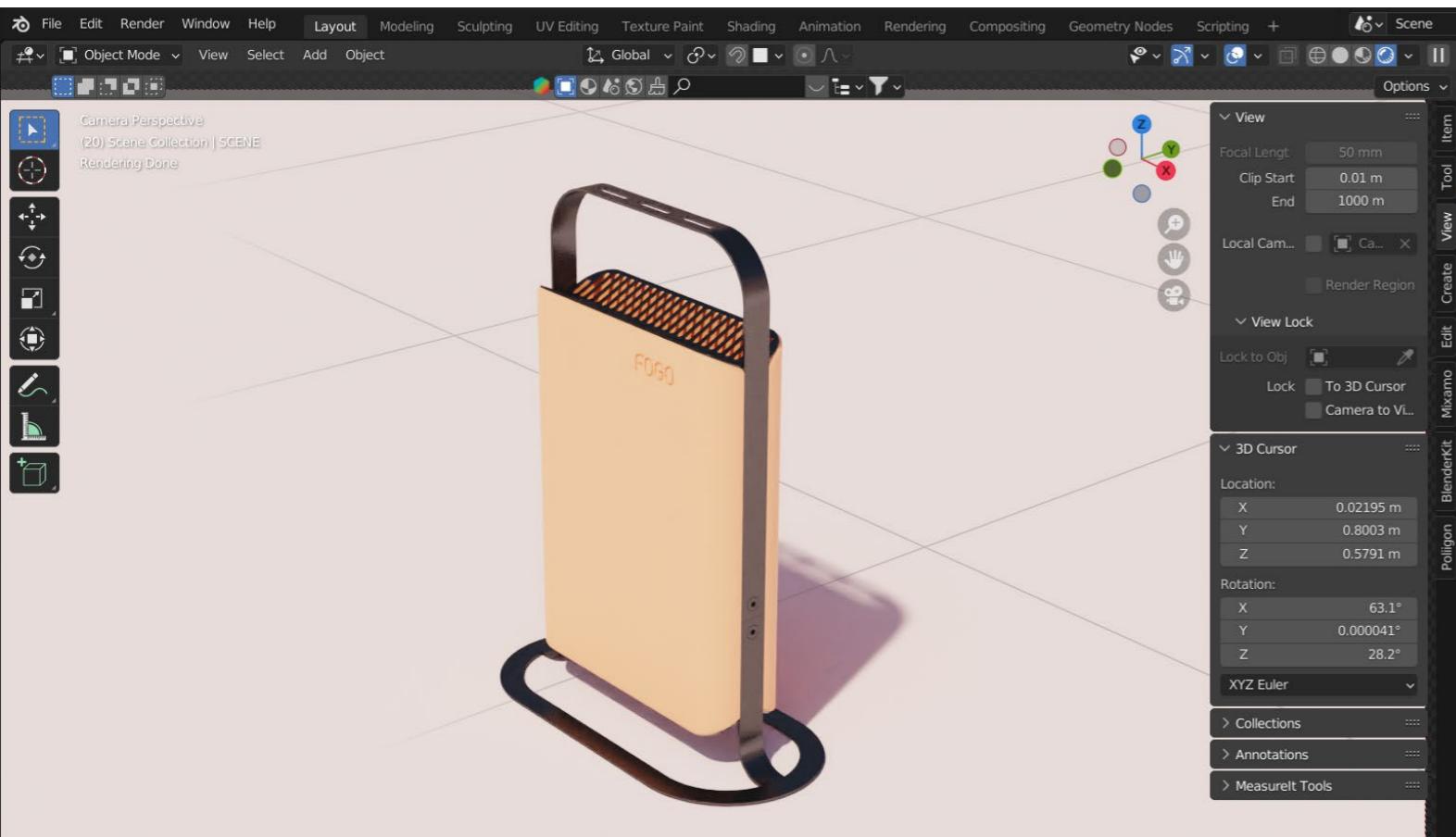

Paris
130 Bd du Montparnasse
75014



Lille Siège
Paris Showroom
Strasbourg Production

FOGO

MERCI



ILS NOUS ACCOMPAGNENT



REJOIGNEZ-NOUS



info@fogo.fr



www.fogo.fr



[@fogo](https://www.linkedin.com/company/fogo)



[@fogo_officiel](https://www.pinterest.com/fogo_officiel)



[@fogo_officiel](https://www.instagram.com/fogo_officiel)

FOGO

JUNIOR



LA CHALEUR VOUS ACCOMPAGNE AU QUOTIDIEN.