

FABRIQUÉ  
EN FRANCE



# ENTRETIEN DES LOGETTES



EMILY - ZA Les Landes - 29800 Tréflévénez - France  
T. +33 (0)2 98 21 72 72 / F. +33 (0)2 98 21 86 14  
emily@emily.fr

[www.emily.fr](http://www.emily.fr)



# AM325 READY

**1H** GAGNEZ 1H PAR JOUR!

## FONCTIONNEMENT

NOUVEAUTÉ

L'AM325 est un automoteur multifonctions pour l'entretien des logettes et le raclage des couloirs de stabulation. Il balaie et paille efficacement tous types de logettes. Mécaniser l'entretien des logettes permet un gain de temps indéniable et un confort de travail indispensable pour préserver le bien-être de l'utilisateur.

BALAIE

RACLE

PAILLE



**EMILY**  
POURQUOI CHOISIR L'AM325?

- + Un moteur de 25 CV pour allier performance et efficacité
- + Un outil ergonomique pour faciliter la prise en main:
  - Commandes de travail intuitives
  - Colonne de direction étroite
  - Godet avec tôle perforée pour assurer la visibilité
  - Grande maniabilité grâce au rayon de braquage réduit

- + Le radiateur positionné à l'arrière pour limiter l'exposition à la poussière
- + Un godet polyvalent: du produit fluide à la paille broyée grâce à notre cassette de régulation

### LES + EMILY

- Passage de marche jusqu'à 20 cm
- 3 Roues motrices de type agraires de série
- Rayon de braquage court
- Commandes ergonomiques
- S'adapte au plus grand nombre de matières à épandre
- Grande autonomie

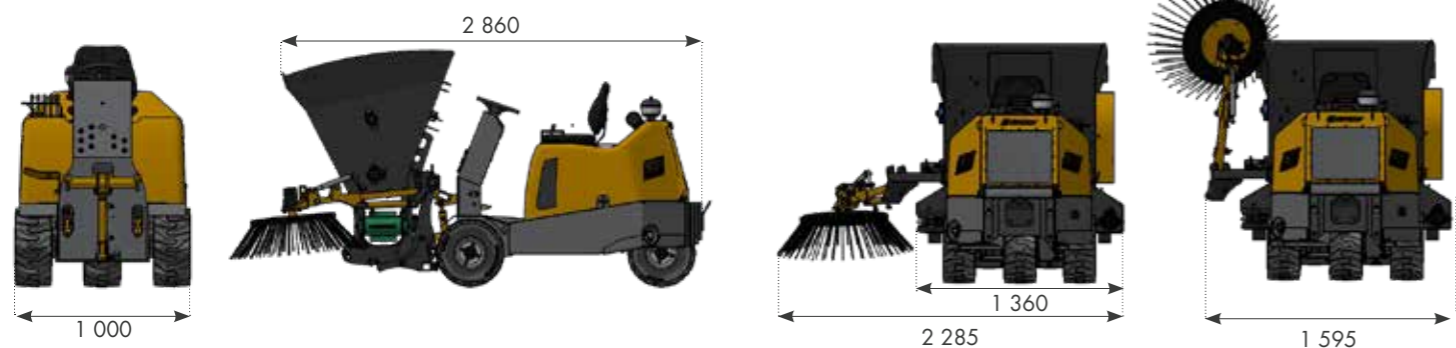

## DES LOGETTES ENTRETENUES PRÉVIENNENT EFFICACEMENT LES INFECTIONS MAMMAIRES

### CARACTERISTIQUES

#### PORTEUR

- Moteur Perkins diesel, 4 temps, 3 cylindres en lignes, 25cv, cloche fonte et distribution par engrenage, compteur d'heure, démarreur électrique
- Refroidissement liquide par échangeur thermique en position arrière du porteur
- Avancement hydrostatique par pompe à piston à cylindrée variable
- 3 roues motrices et 2 moteurs freins
- Roues agraires de dimension 18/8.50X8/8TL, 8 plis
- Frein à main électrique
- Double pompe à engrenage pour la direction, les accessoires et le refroidissement
- Relevage hydraulique double effet
- Direction assistée par orbitrol et moteur hydraulique permettant une amplitude de la roue arrière de +/-90°
- Colonne de direction étroite et ergonomique
- Châssis rehaussé au niveau de la roue arrière pour le passage de marche lors d'un demi-tour
- Réservoir Diesel de 25 litres accessible sans ouvrir le capot
- Préfiltre cyclonique en position arrière du porteur
- Prégrille de filtration amovible sur échangeur thermique
- Ligne d'échappement avec compensateur et silencieux
- Largeur 1 mètre

#### MICRO'DIS

- Volume utile : 0.88m<sup>3</sup> (Densité maximale 0.3)
- Volume en eau : 700 litres
- Charge maximale utile : 264kg
- Châssis hydraulique de basculement
- Tapis PVC avec profil de guidage et cornière d'étanchéité
- Déversement droite et gauche
- Démêleur supérieur à pales démontables
- Structure évasée pour chargement le long des murs, tôle perforée pour la visibilité
- Variateur de vitesse de distribution manuel pour côté droit

#### BROSSE

- Brosse latérale MONO avant gauche (fonctionnement du tapis et du balai non simultané), diamètre 900mm



Rayon de braquage 1m35



Roues agraires



Filtre cyclonique



Châssis réhaussé

Double démêleur

# MINI'DIS AVEC BALAI

**1H** GAGNEZ 1H PAR JOUR!

## FONCTIONNEMENT

Cet outil est adaptable sur chargeur frontal, mini-chargeuse ou sur 3 points arrières tracteur. Unique sur le marché, ce godet est un outil complet pour l'entretien des logettes et l'alimentation. Sa polyvalence permet de nettoyer les logettes grâce à une brosse rotative (option), puis de pailler la litière avec diverses matières comme la sciure, les copeaux, la paille broyée, la paille/chaux, etc. Ce godet multifonctions permet également de distribuer la ration alimentaire à l'auge.



BALAIE

PAILLE

DISTRIBUE



Balayage des logettes

## LES + EMILY

- Propreté des mamelles optimisée et diminution des risques de mammites. L'outil 3 en 1 ! Balaie, paille et alimente à l'avant ou à l'arrière de l'engin porteur. Simplifie le travail de l'utilisateur
- Est idéal pour les bâtiments étroits et exigus : godet évasé afin de faciliter le chargement le long des murs
- Le balai est parfaitement intégré à la conception du godet : facilite le chargement le long des murs et rentre dans le gabarit de l'engin porteur
- Excellente visibilité depuis la cabine : godet compact
- Balayage avec une parfaite adaptation aux irrégularités du sol et des logettes : balaie les endroits les plus inaccessibles
- Economie de litière et de temps : régule les quantités à épandre et mécanise une tâche manuelle quotidienne contraignante
- Rapidité d'exécution, peu d'entretien



Epanchage de la litière

## MINI'DIS T

NOUVEAUTÉ



Le mini'Dis T est disponible sur chargeur frontal et télescopiques (>2,2T et <3,5T). Il permet de pailler sciure, copeaux et paille broyée <10cm. Maïs en appoint.

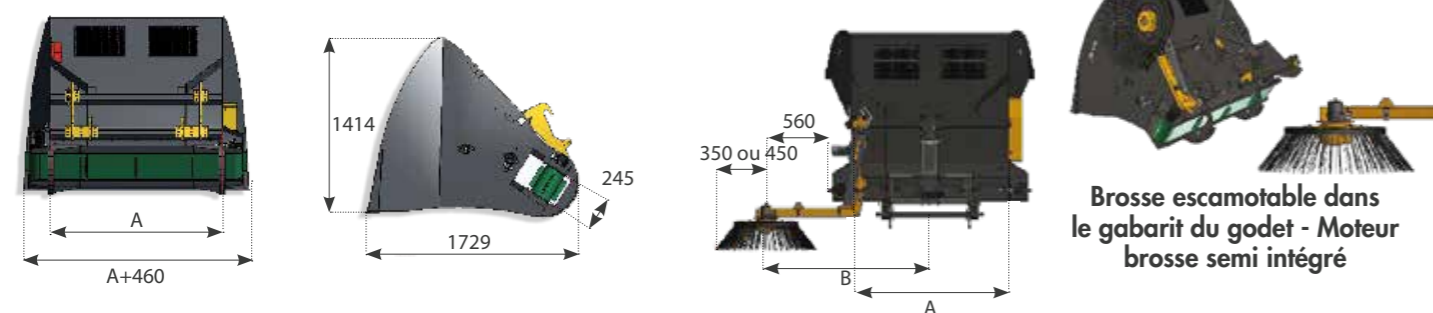

Distribution de l'alimentation

EQUIPEMENT DE SÉRIE : VOIR MINI'DIS ET MINI'DIS +

Largeur hors tout (m) (A)	2,26
Volume à ras (L)	2 000
Volume en dôme (m³)	2,50
Poids sans option* (kg) Mini'Dis T	820

### OPTIONS

- RÉHAUSSES 3M3
- BROSSE LATÉRALE 700 OU 900
- VARIATEURS DE VITESSE

## CARACTÉRISTIQUES



Largeur (m) (A)	1,00	1,20	1,40
Volume à ras (L)	1 000	1 300	1 500
Volume en dôme (m³)	1,25	1,60	1,90
Cote C (mm)	1 264	1 364	1 464
Poids sans option* (kg) Mini'Dis	310	365	430
Poids sans option* (kg) Mini'dis+	ND	475	530



## ÉQUIPEMENT DE SÉRIE

- Adaptation boulonnée et interchangeable
- Tapis PVC avec profil de guidage et cornière d'étanchéité
- Déversement droite et gauche
- Un démêleur inférieur à couteaux à entraînement direct
- Un démêleur supérieur à entraînement indirect (pignon/chaîne)
- Structure évasée et tôle perforée

## FIXATION

**Mini'Dis**  
• Adaptation boulonnée réglable et interchangeable pour minichargeuse et skid (classe 1).

**Mini'Dis +**  
• Adaptation boulonnée réglable et interchangeable pour tout engin de manutention agricole (classe 2).



Ferrures démontables



Réglage du tapis

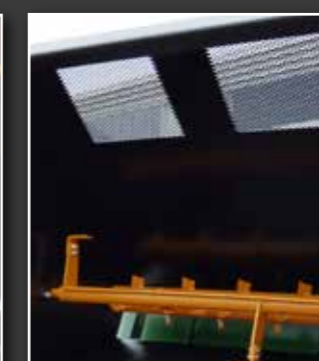

Tôles perforées et plats démontables sur démêleur supérieur

## OPTIONS

- CASSETTE DE RÉGULATION DE DÉBIT POUR PRODUITS FLUIDES
- BROSSE LATÉRALE 700 OU 900
- BOITIER DE SÉLECTION DE FONTION
- CHÂSSIS HYDRAULIQUE 3 POINTS ARRIÈRE

POUR + D'OPTIONS, NOUS CONSULTER

\* Poids donné à titre indicatif.

# MULTI'DIS

## FONCTIONNEMENT

Adaptable sur chargeur frontal, télescopique ou relevage, le Multi'Dis paille rapidement tout en limitant la poussière dans les logettes par exemple. Le Multi'dis permet de projeter sciures, copeaux, paille broyée, compost, écorce et maïs en option. **Breveté et unique sur le marché** : le TGV (de série) : une partie mobile sur la paroi arrière du godet est actionnée hydrauliquement.



RENDEMENT DE CHANTIER INÉGALÉ



COMPATIBLE  
EMILY CONNECT

UTILISATION : sciure, copeaux, paille broyée et maïs en option

## LES + EMILY

- Régularité d'épandage de la litière
- Excellente visibilité depuis la cabine : godet compact.
- Chargement optimisé grâce à sa forme
- Économie de matière : régule les quantités de matière à épandre
- Gain de temps : facilite une tâche quotidienne
- Rapidité d'exécution, peu d'entretien.

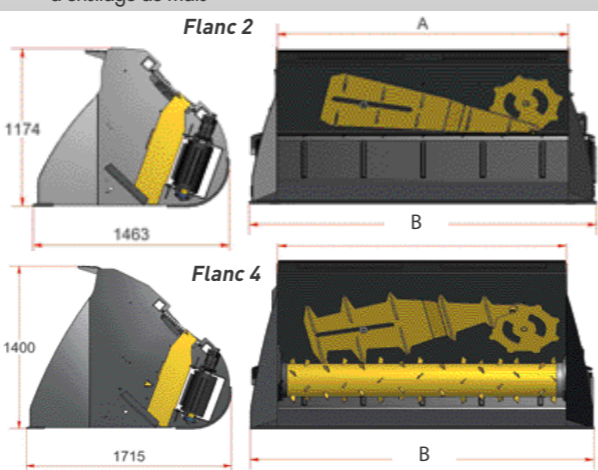
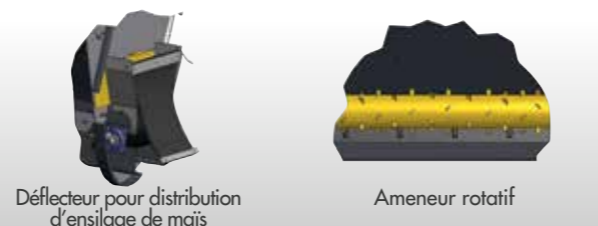

## CARACTÉRISTIQUES



Largeur intérieure (A)	1,60	1,80	2,00	2,20				
Volume utile (m³)	1,40	2,10	1,50	2,30	1,70	2,60	1,90	2,90
Largeur hors tout (m) (B)	2,00	2,20	2,40	2,60				
Poids à vide sans option* (kg)	590	600	660	700	730	800	800	900

## ÉQUIPEMENT DE SÉRIE

- Adaptation boulonnée réglable et interchangeable
- Bande continue avec guide sans agraphe (Exclusivité)
- Support de bande caoutchouc démontable
- Rouleau moteur vulcanisé et bombé
- Rouleau suiveur bombé
- 2 Trappes mécaniques avec réglage
- Démêleur Très Grande Vitesse (TGV)
- Réhausse arrière perforée
- Flancs de godet évasés
- Déversement droite et gauche

## OPTIONS

- Ameur rotatif, indispensable en paille broyée
- Ameur rotatif avec régulation pour produit difficile
- Mâchoire hydraulique de désilage 2 vérins
- Limiteur de charge (Maïs/compost)
- Déflecteur pour distribution ensilage
- Contre lame soudée
- Ouverture hydraulique des 2 Trappes
- Brosse latérale
- Châssis hydraulique 2 vérins

\* Poids donné à titre indicatif.

# MULTI'DIS SABLE ET DOLOMIE

## FONCTIONNEMENT

Adaptable sur chargeur frontal, télescopique, relevage, ce godet permet le paillage du sable grâce à son limiteur de charge. **Breveté et unique sur le marché** : le TGV (de série) : une partie mobile sur la paroi arrière du godet est actionnée hydrauliquement.



RENDEMENT DE CHANTIER INÉGALÉ



## LES + EMILY

- Excellente visibilité depuis la cabine : godet compact.
- Chargement optimisé grâce à la forme évasée du godet.
- Économie de matière : régule les quantités de matière à épandre
- Gain de temps : facilite une tâche quotidienne.

UTILISATION : sable



## CARACTÉRISTIQUES

Largeur (m) (A)	1,25	1,60	1,80	2,00	2,20
Volume utile (m³)	0,67	1,40	1,50	1,70	1,90
Largeur hors tout (m) (B)	1,55	2	2,20	2,40	2,60
Poids sans option* (kg)	395	640	710	780	850

## ÉQUIPEMENT DE SÉRIE

- Adaptation boulonnée réglable et interchangeable
- Bande continue avec guide (Système sans agraphe : Exclusivité)
- Rouleau moteur vulcanisé et bombé
- Rouleau suiveur bombé
- 2 Trappes mécaniques avec réglage
- Démêleur Très Grande Vitesse (TGV)
- Flancs de godet évasés
- Déversement à droite et à gauche
- Limiteur de charge

## EQUIPEMENTS SPECIFIQUES

- Modèle 0,67m³
- Adaptation boulonnée réglable interchangeable
- Classe 1 pour Mini chargeuse et Skid
- Modèles de 1,40 à 1,90m³
- Adaptation boulonnée réglable interchangeable
- Classe 2 pour tout engin de manutention agricole

\* Poids donné à titre indicatif.

# CORNER'SWEEP

## FONCTIONNEMENT

La Corner'sweep est adaptable sur tout type d'engin.  
La Corner'sweep est disponible en brosse diamètre 900 ou 1200 mm. Elle est idéale pour le balayage des logettes, le détourage des poulaillers...



## LES + EMILY

- Passez de gauche à droite par simple inversion de la rotation du balai.
- Idéale pour le balayage des logettes, le détourage des poulaillers...
- Parfaite adaptation aux irrégularités du sol.
- Balaie les endroits les plus inaccessibles. Adaptable sur tout type d'engin.



## ÉQUIPEMENT DE SÉRIE

- Adaptation boulonnée réglable et interchangeable: Classe 1 ( pour mini chargeuse, skid, valet de ferme et chargeurs frontaux) et Classe 2 (pour télescopique et chargeurs frontaux)
- Moteur semi intégré
- Orientation droite ou gauche par simple inversion hydraulique
- Réglage du déport latéral par butée
- Sécurité par boulon de cisaillement
- Brosse flottante
- Repère de niveau
- Verrouillage central pour le transport
- Débit minimum requis : 20L/min

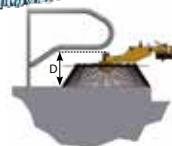

ENGINES PORTEURS	3 PT CAT 1-MINI CHARGEUSE CHARGEUR FRONTAL <60 CV OU <1,5T		CHARGEUR FRONTAL > 60 CV/3PT CAT2 - TÉLESCOPIQUES	
	DIAMETRE DE LA BROSSE	900	1200	900
A (MM)	1400	1550	1650	1800
B (MM)	1700	1850	2000	2150
C (MM)	1800	1950	2250	2400
D (MM)	450	460	405	460
TYPE DE FIBRE	100% Polyester ou Mixte acier/polyester			

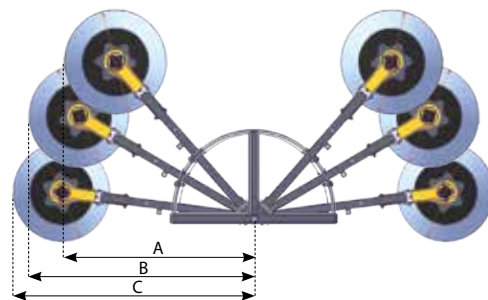

## SIDE 'SWEEP

## FONCTIONNEMENT

Adaptable sur tout type d'engin. Elle est idéale pour le balayage de l'arrière des logettes.



## ÉQUIPEMENT DE SÉRIE

- Adaptation boulonnée réglable et interchangeable (Classe 1 ou Classe 2)
- Châssis de liaison interface en tube carré
- Moteur semi intégré
- Vérin de montée et descente de bras
- Tampon caoutchouc de butée haute
- Débit minimum requis : 20L/min

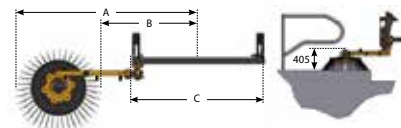

ENGINES PORTEURS	3 PT CAT 1-MINI CHARGEUSE CHARGEUR FRONTAL <60 CV OU <1,5T		CHARGEUR FRONTAL > 60 CV/3PT CAT2 - TÉLESCOPIQUES	
	DIAMETRE DE LA BROSSE	900		
A (MM)	1900		2100	
B (MM)	1000		1200	
C (MM)	1400		1800	
TYPE DE FIBRE	100% Polyester ou Mixte acier/polyester			

## LES + EMILY

- Idéale pour le balayage de l'arrière des logettes
- Remontée hydraulique de la brosse pour les passages de mur et de poteaux entre les logettes



EMILY - ZA Les Landes - 29800 Tréflévénez - France  
T. +33 (0)2 98 21 72 72 / F. +33 (0)2 98 21 86 14  
emily@emily.fr

[www.emily.fr](http://www.emily.fr)

