

FABRIQUÉ
EN FRANCE

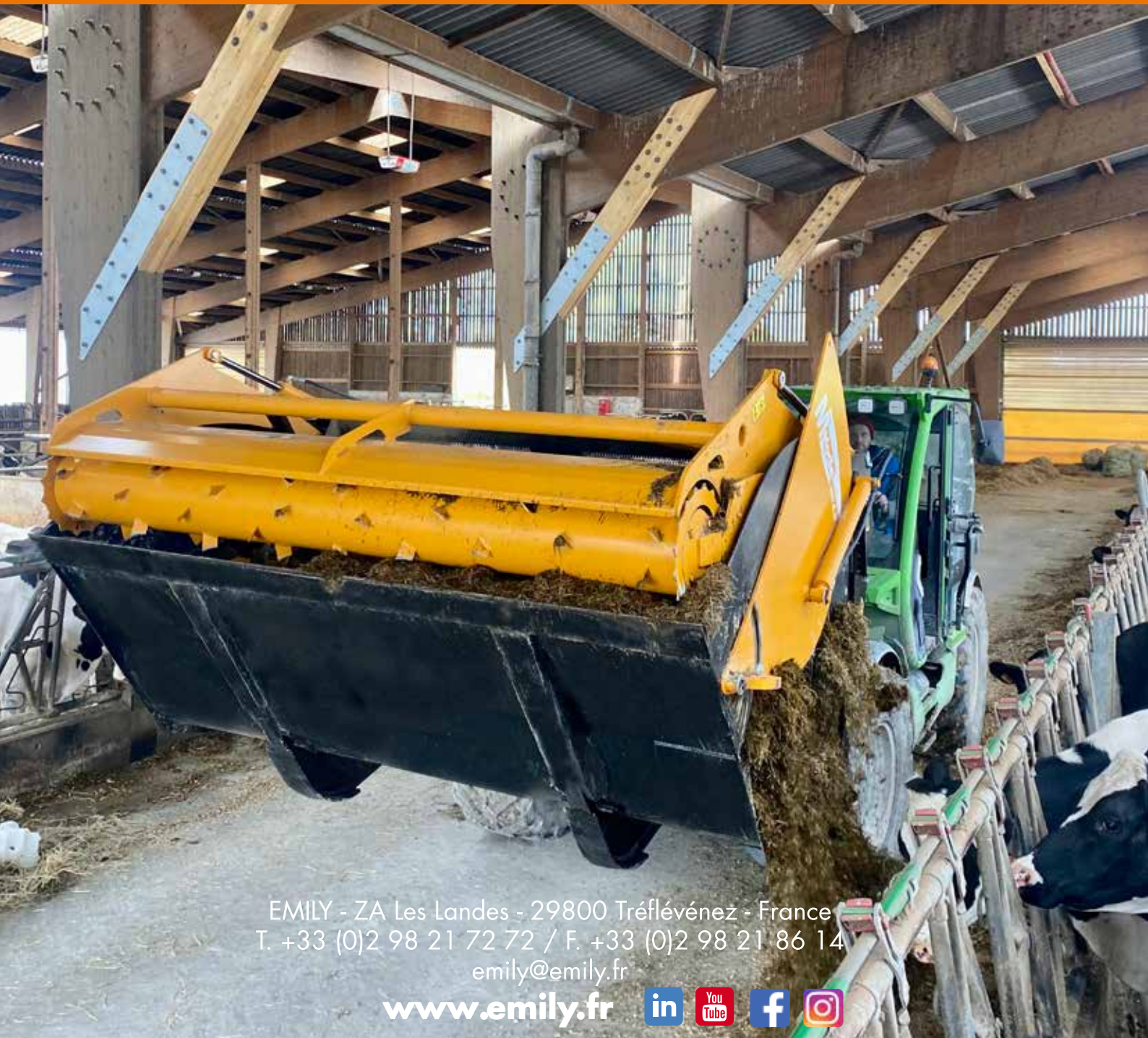

ALIMENTATION D'ÉLEVAGE



EMILY - ZA Les Landes - 29800 Tréflévénéz - France
T. +33 (0)2 98 21 72 72 / F. +33 (0)2 98 21 86 14
emily@emily.fr

www.emily.fr



ACCESSOIRES DE DÉSILAGE

▶ GODET À ROTOR MOBILE

FONCTIONNEMENT

- La rotation du rotor s'effectue vers l'arrière. Elle est asservie à la descente des bras.
- Le godet à rotor mobile s'adapte sur tout type d'engins porteurs. C'est le complément idéal des mélangeuses et remorques distributrices.

LES + EMILY

- Rotation du rotor vers l'arrière: remplissage optimisé, propreté du bas du silo aussi bien en ensilage d'herbe qu'en ensilage de maïs.
- Un seul godet pour charger l'ensilage et les concentrés : gain de temps.
- Garde un front d'attaque propre
- Diminution des risques de chauffe et amélioration des performances zootechniques
- Inversion de sens rotation rotor : breveté



ENGINES PORTEURS	MINI CHARGEUSE			MINI CHARGEUSE			MINI CHARGEUSE				
	CHARGEUR FRONTAL			CHARGEUR FRONTAL			CHARGEUR FRONTAL				
	TÉLESCOPIQUE										
LARGEUR (M)	1,70	1,90	2,10	2,30	2,50						
VOLUME UTILE (M³)	0,92	1,03	1,13	1,65	2,40	1,24	1,80	2,65	1,35	2,00	2,90
POIDS (KG)*	495	520	540	855	1030	590	900	1140	620	955	1250

EMILY GAMME DÉSILAGE

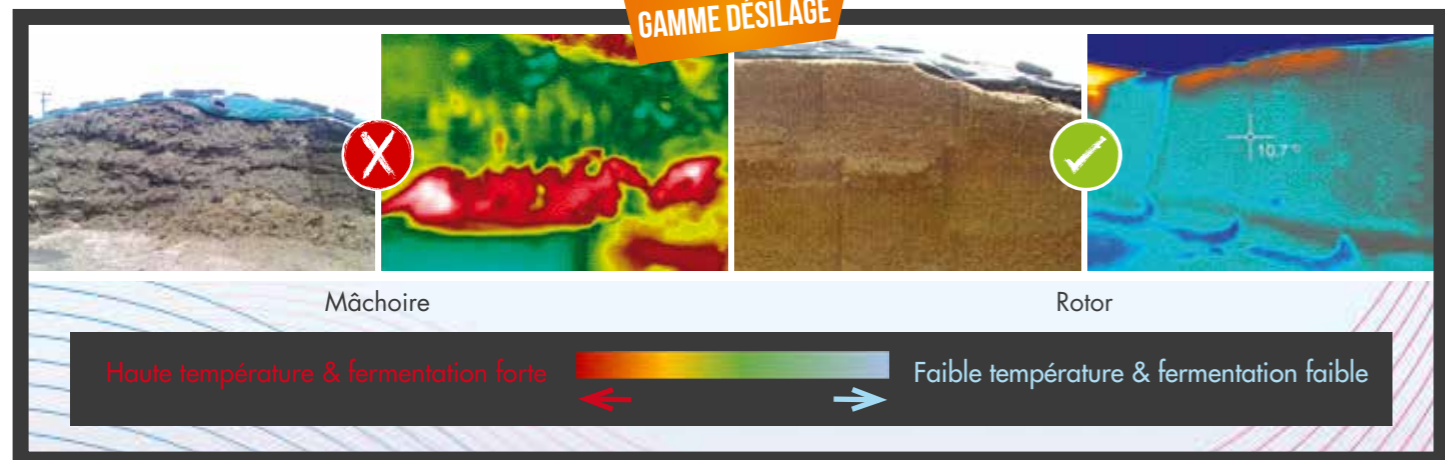

* Poids donné à titre indicatif.



NOUVEAU



▶ GODET SCIE'REX

FONCTIONNEMENT

- Le godet Scie'rex découpe tous types d'ensilages et de fourrages même en brins longs (maïs ensilage, herbe ensilée, herbe auto-chargée, enrubannage, etc.).
- Grâce au déflecteur-mobile, le godet distributeur reste compact en phase de transport et déchargement. Accès facilité aux bâtiments exigus.

LES + EMILY

- Rendement de chantier inégalé en accessoire de désilage avec +50% de poids chargé.
- Propreté du front d'attaque jusqu'en bas du tas.
- Optimisation de la rumination grâce à une coupe franche de la scie ne défibre pas la matière lors du désilage.
- Polyvalence : dotée d'un fond plein, le godet Scie' Rex permet de charger les aliments sec ou bien de désiler du maïs sans écoulement de matière durant le transport.
- Economie et santé des animaux grâce à une diminution importante des échauffements du front d'attaque
- Adaptabilité : grâce au System Soft Control (bloc hydraulique asservi breveté), la Scie' Rex s'adapte à tous types d'engins porteurs peu importe le débit hydraulique.

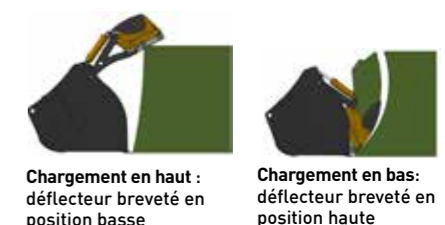

ENGINES PORTEURS	CHARGEUR FRONTAL	
	TÉLESCOPIQUE	
LARGEUR (M)	2,20	2,40
VOLUME UTILE (M³)	1,20	1,90
POIDS (KG)*	720	970

▶ LE ROTOR SUR CHÂSSIS CYCLONE

FONCTIONNEMENT

Le rotor sur châssis Cyclone permet un désilage intensif. Il désile une grande variété de matières ensilées (maïs ensilage, maïs épis, herbe ensilée...). Il est conditionné pour travailler dans des silos surdimensionnés (en moyenne 6 mètres de haut) qui ont une densité allant jusqu'à 0,75 t/m³.



LES + EMILY

- Haut rendement : idéal pour désiler de grands volumes. Disponible en 2,40m. Pour tous types d'ensilage de maïs, céréales et herbe.
- Robustesse optimisée : rotor équipé de plats biseautés en Hardox 450 (montage hélicoïdale).
- Fiabilité: entraînement robuste Square Drive avec platine démontable! Longévité du moteur, facilité de démontage, fiabilité de l'entraînement.



* Poids donné à titre indicatif.

VOTRE APPLICATION D'AIDE AU DÉSILAGE!

Disponible sur App Store | Disponible sur Google play

DÉSILAGE

LE ROTOR MOBILE



Kit d'inversion de sens



LES + EMILY

- Garde un front d'attaque propre
- Diminution des risques de chauffe et amélioration des performances zootechniques
- Efficacité du rotor dans le maïs comme dans l'herbe
- 2 vérins sur toute la gamme.
- Rotation vers l'arrière pour un remplissage optimal.



Découvrez la scie mobile SCIE'REX pour un front d'attaque impeccable: page godet distributeur Dis'Fib



LA MÂCHOIRE HYDRAULIQUE



LES + EMILY

- Nouvelle mâchoire : angle d'attaque du silo optimal.
- Dispose d'un montage très robuste avec deux vérins sur toute la gamme.
- Polyvalence : permet de manipuler une botte de foin sans avoir à atteler un autre outil.



MÉLANGE ET DISTRIBUTION

FONCTIONNEMENT



- MELODIS, le godet désileur mélangeur distributeur Emily, adaptable sur tout type d'engin, est l'outil idéal pour préparer une ration complète (maïs, herbe et compléments).
- Il peut être équipé d'une mâchoire hydraulique ou d'un rotor mobile de désilage.
- La distribution droite/gauche est également disponible.
- Le mélangeur hélicoïdal est actionné par une double motorisation hydraulique pour une meilleure répartition des efforts.
- Le mélangeur sert également de distributeur pour le fourrage. Adaptable sur tous types d'engins. Disponible de 0,9 m³ à 7,5 m³.



Kit d'inversion de sens automatique séquentiel du mélangeur

EXCLUSIVITÉ

HARDOX



NOUVEAU



Jusqu'à 50% d'herbe ensilée

LES + EMILY

- Rentabilité : forte économie en coûts de distribution de 10 €/1000L de lait en moyenne
- Qualité du mélange : concentrés et fourrages mélangés de façon homogène.
- Mélange et distribution rapides avec un seul engin porteur.
- Polyvalence : possibilité de préparer une ration d'aliments secs et/ou d'ensilage maïs et herbe.
- Structure HARDOX : optimise le poids à vide et le volume d'aliments chargé.
- Robustesse : mélangeur à pâles hélicoïdales à double entraînement.
- Trappe à grand dégagement : débit de distribution important. Adaptable sur tous types d'engins.



Disponible désormais jusqu'à 7,5 m³ !

Le meilleur mélange Qualité / Prix

« En terme de consommation de fuel, c'est zéro !
Un seul engin qui tourne
On fait des économies d'heures »



Romain MAILLAULT
Département 58
Bovins viandes, 380 animaux

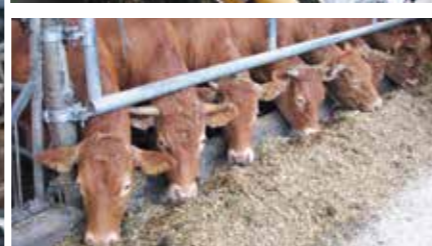

TÉMOIGNAGE D'UN ÉLEVEUR



Éleveur de 250 bêtes à viande dans le Finistère, Michel MAUDIRE utilise, depuis plusieurs années, le nouveau godet désileur mélangeur distributeur MELODIS de la gamme EMILY. Il nous a reçu sur son exploitation et nous a donné sa solution pour la préparation des rations complètes.

Pourquoi avoir opté pour le Melodis?

Pour faciliter la préparation des rations, j'ai fait le choix, il y a 10 ans, de m'équiper d'un chargeur télescopique et d'un godet désileur distributeur EMILY avec option mélangeur à pâles. Ce procédé était le mieux adapté à la configuration de mon exploitation car le silo est à proximité du couloir d'alimentation et je n'ai qu'un seul engin à démarrer pour effectuer toutes les étapes de la préparation du mélange. Avec le recul, c'était aussi le choix le plus judicieux en terme d'investissement. De plus, le godet distributeur est quasiment sans entretien et je rentabilise mon télescopique.

Que pensez-vous de l'utilisation du godet au quotidien?

Quand on a utilisé un godet désileur à l'avant d'un télescopique, on n'a plus envie de revenir en arrière. En même temps que je renouvelais l'automoteur, j'ai donc fait l'acquisition du nouveau godet mélangeur MELODIS.

Comment jugez-vous l'évolution technique du godet ?

La largeur de mon ancien godet était de 2 m 40 pour une capacité de 2,5 m³. Aujourd'hui, j'utilise le MELODIS 2 m 40 de 3,3 m³ équipé d'un rotor mobile. Malgré l'augmentation de volume, j'ai davantage de visibilité avec le MELODIS lorsque je me déplace et quand je distribue à l'auge. Les flancs bombés et la grille arrière perforée contiennent parfaitement le produit lors de la phase de mélange.

Quelles différences faites-vous entre l'utilisation du MELODIS et votre ancien godet ? La ration est composée d'ensilage de maïs, de concentrés et de correcteurs azotés. Avec le MELODIS, je mélange 100 % du volume chargé. L'homogénéité du mélange répond mieux à mes exigences, à tel point que je peux aujourd'hui doser les quantités et les proportions d'aliments suivant les catégories d'âge. Par ailleurs, j'ai gagné du temps : il me faut 1h pour soigner l'ensemble du troupeau contre 1h30 auparavant.

Fond INOX en option.

LES + EMILY

- Longévité du godet optimisée
- Fond interchangeable
- Amélioration de l'hygiène alimentaire



NOUVEAU



Mélangeur 100

melodis 100 % HERBE

FONCTIONNEMENT

Le MELODIS est également disponible dans sa version MELODIS HERBE grâce à un mélangeur hélicoïdal Hardox spécifique HERBE (Mélangeur 100). Cette version est entièrement adaptée au mélange et à la distribution d'herbe ensilée (brins courts < 6 cm). Il mélange et distribue 100 % d'herbe ensilée, réalise une ration complète (maïs, herbe et compléments), et optimise la ration en incorporant de la fibre (paille broyée au rotocut ou broyeur ensileuse).

LES + EMILY

- Polyvalence totale du godet : mélange et distribution de 100 % d'herbe ensilée, de maïs, ou d'une ration complète avec l'incorporation de fibres et dosage des quantités et proportions selon les catégories d'âge et/ou en fonction des troupeaux.

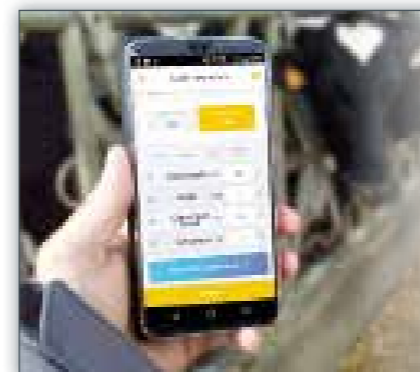

L'APPLICATION D'AIDE AU DÉSILAGE GRATUITE SUR VOTRE SMARTPHONE !

- Recalculez avec précision vos rations quotidiennes
- Gérez la répartition des mélanges dans votre godet et/ou votre mélangeuse
- Ergonomie : quelques minutes suffisent pour prendre en main l'ensemble des rations de votre élevage



DISTRIBUTION : GODET A TAPIS

LE GODET DISTRIBUTEUR DIS'FIB

FONCTIONNEMENT

- Adaptable sur tracteur chargeur ou télescopique, le Dis'Fib est spécialement conçu pour la distribution d'herbes auto-chargées mais également d'herbes ensilées, de maïs, ...



Démêleur à Grand Dégagement : distribution linéaire et régulière



Trémie distributrice de concentrés : distribution régulière et précise des concentrés

Jusqu'à 100% d'herbe brins longs



Scie mobile SCIE'REX : Qualité de désilage impressionnante, front d'attaque irréprochable jusqu'en bas du tas (inégalé avec 2,60 m de coupe). Rendement de chantier optimal avec une amélioration considérable : +50% de poids chargé (En option)



Concept Secufeed
Complètement intégrée dans la forme évasée du godet, elle ne sort pas du gabarit de celui-ci afin d'éviter toutes interférences avec des éléments extérieurs.



LES + EMILY

- Distribue tous types de fourrages avec une grande régularité (herbe auto-chargée, herbe ensilée, maïs, betteraves...)
- Débit de chantier incomparable sur le marché
- Démêleur à Grand Dégagement Breveté qui optimise le déversement du produit et garantit la vidange totale du godet.
- Trappe /goulotte Secufeed : confort et sécurité maximales pour l'utilisateur
- Tôle perforée arrière pour une meilleure visibilité (flancs 4 et 5)
- Contre fond démontable de série : fond Inox en option (absence de corrosion : longévité du godet)



ENGINES PORTEURS	MINI CHARGEUSE			CHARGEUR FRONTAL						RELEVAGE TRACTEUR				
										TELESCOPIQUE				
	LARGEUR DU GODET (M)	1,30	1,50	1,70	2,00	2,20	2,40	2,60	2,80					
	VOLUME UTILE (M³)	1,30	1,50	1,70	1,40	1,60	1,90	1,70	2,00	2,50	3,00	2,30	2,80	3,40
POIDS* (KG)	420	490	550	640	700	884	770	913	976	1040	963	1029	1096	1168
OPTION SCIE'REX	ND	ND	ND	ND	ND	ND	ND	ND	OUI	OUI	ND	OUI	OUI	ND

* Poids donné à titre indicatif.

DISTRIBUTION : GODET A VIS

NOUVELLE GAMME

FONCTIONNEMENT

- La nouvelle gamme de godets désileurs distributeurs Vega'Max permet de distribuer maïs, concentrés, ... Longévité, robustesse et fiabilité garanties.



Vis uniforme, sans palier central, pour favoriser la distribution



Démêleur Très Grande Vitesse
NOUVEAU : de série sur Omega'Max



Patin de protection des axes du vérin de trappe

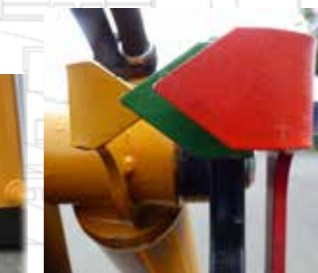

Repère de niveau et repère de position du rotor

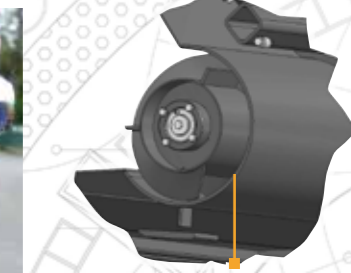

Auge en 8mm sur Omegamax ou auge en 6mm Inox (304L en option)

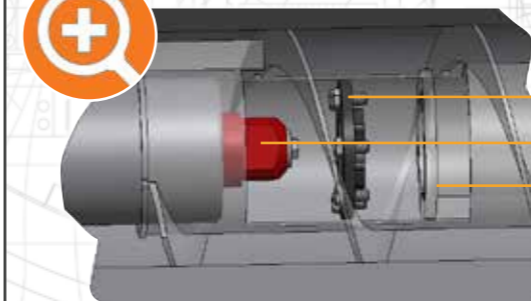

SYSTEME SQUARE DRIVE

- Platine interface
- Manchon intermédiaire
- Corps de vis

EXCLUSIVITÉ : longévité du réducteur et fiabilité de l'entraînement

OPTION



COUPE RACINE: nous consulter pour les modèles disponibles avec coupe racine



LES + EMILY

- Optimisez vos coûts de distribution : économisez 10€ des 1000L en moyenne avec un godet désileur comparé aux autres systèmes de distribution.
- Robustesse et longévité du godet et de la mécanique d'entraînement de la vis.
- Optimisez votre confort de travail.
- Distribution droite/gauche (brevétée) possible (en option).
- S'adapte à tous les engins porteurs (Des mini chargeuses <1,5T au plus gros des télescopiques)
- Large gamme : 69 modèles (Vega'Max) et 45 modèles (Omeg'Max)
- Nouveau : fond Inox pour une propreté et longévité inégalées



FONCTIONNEMENT

- La nouvelle gamme de godets désileurs distributeurs Omega'Max permet de distribuer herbe, maïs, concentrés... Longévité, robustesse et fiabilité garanties.



Vis caissonnée permettant la distribution de l'herbe



Jusqu'à 100% d'herbe brins courts



GAMME ALIMENT SECS

VOTRE APPLICATION D'AIDE AU DÉSILAGE!



Disponible sur App Store | Disponible sur Google play

DUO-MIX, MÉLANGEUR DISTRIBUTEUR D'ALIMENTS SECS

FONCTIONNEMENT

- Le Duo-mix mélange et distribue les concentrés.
- Une double spire inversée sans âme permet le mélange et la distribution.

LE DUO-MIX est disponible en godet ou trémie :

- le godet Duo-mix avec adaptation pour chargement / reprise
- la trémie Duo-mix sans adaptation (chargement / reprise impossible).

78 modèles disponibles.

LES + EMILY

- Un mélange en 30 secondes sans dénaturer les aliments.
- Distribution alternative droite et gauche possible.
- Possibilité d'utilisation en mélange de semences
- Adaptable en 3 points, sur chargeur frontal et sur télescopique.
- Goulotte en option

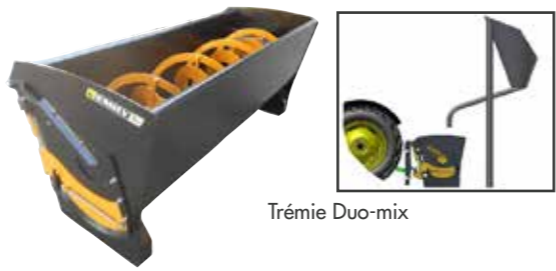
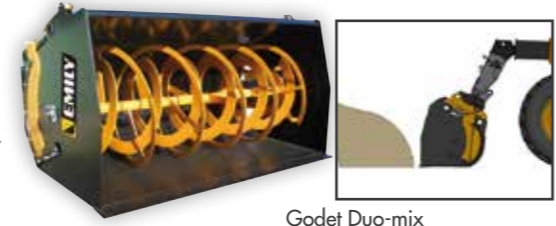

Zoom pesée (disponible sur trémie Duo-Mix)

NOUVEAU



Nouveau boîtier de pesée: navigation plus intuitive

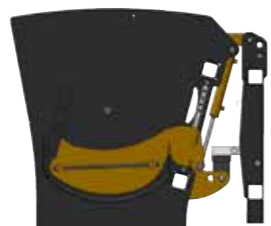

Châssis de pesée vue de côté

Châssis de pesée



ENGINES PORTEURS	MINI CHARGEUSE SKID												
	CHARGEUR FRONTAL				TÉLESCOPIQUE				RELEVAGE TRACTEUR				
	1,30		1,50		1,70		2,00		2,40		2,60		
LARGEUR DU GODET (M)	1,30	1,50	1,70	2,00	2,40	2,60	1,30	1,50	1,70	2,00	2,40	2,60	
CAPACITE UTILE (L)	390	450	700	510	800	600	940	700	1100	2000	780	1200	2200
VOLUME EN EAU (L)	530	610	900	700	1000	820	1200	960	1400	2530	1060	1560	2800
POIDS GODET-TRÉMIE (KG)*	320-315	380-375	550-540	420-415	590-580	450-445	660-650	480-475	730-720	1090-1070	560-555	800-790	1150-1130

GAMME ALIMENT SECS

LA TRÉMIE MÉLANGEUSE D'ALIMENTS SECS MIX & GO

FONCTIONNEMENT

- Le tablier Pick & Go de la trémie mélangeuse distributrice d'aliments secs Mix & Go permet d'atteler et de dételer plusieurs outils sans descendre de la cabine de l'engin porteur.
- Adaptable sur chargeur frontal, relevage arrière, télescopique et valets de ferme.
- Le Mix & Go transporte, mélange et distribue des aliments complémentaires: farine, céréales aplaties, tourteaux, maïs grain humide, pulpes, minéraux...
- 2 modèles disponibles : avant gauche ou avant droit.

LES + EMILY

- Simplicité: Le Mix & Go permet de mélanger et distribuer les aliments secs avec un seul double effet hydraulique et sans descendre de l'engin porteur.
- Performance: étanchéité et régularité de distribution optimale.
- Maniabilité: grâce à la compacité de l'ensemble, le Mix & Go rend possible une utilisation dans les endroits les plus exigus.
- Adaptabilité: le Mix & Go s'utilise en 3 pts arrière, sur chargeur frontal, valets de ferme et télescopiques. Il est adaptable sur tous les pick & Go existants!
- Fiabilité: requiert peu d'entretien, goulotte souple et flexible face aux chocs quotidiens, pique bottes de Pick & Go largement éprouvé.

Fonctionnement de la roue à aubes :

La trémie est séparée en 2 compartiments pour permettre un mélange et une distribution avec un seul double effet. L'utilisation d'une roue à aubes permet de garantir l'étanchéité de la trémie en phase de mélange ainsi que de réguler la distribution en phase de vidange.

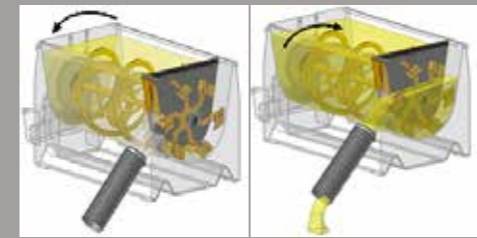

1 sens de mélange et 1 sens de distribution (opposé au sens de mélange)



MECANIC SHOW 2018



Déjà utilisateur de la dérouleuse Pick & Go? Votre tablier s'adapte sur le Mix & Go! Déroulez et distribuez!



LE GODET DISTRIBUTEUR D'ALIMENTS SECS

FONCTIONNEMENT

- Godet de reprise avec vis de distribution.
- Trappe hydraulique asservie à la distribution avec butées d'ouverture.
- Tôle de réduction de débit de série.

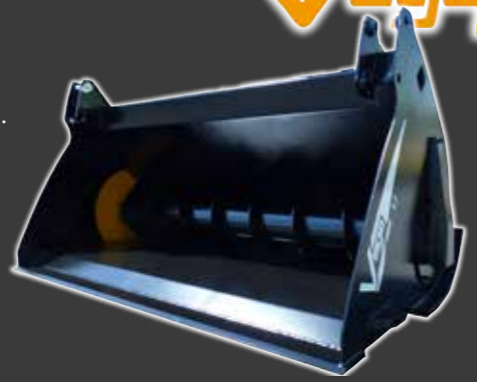

* Poids donné à titre indicatif.

LES + EMILY

- Le nouveau Vega C'Max bénéficie de tous les avantages (robustesse, longévité et simplicité d'utilisation) de la nouvelle gamme Max.
- Polyvalence: permet également la distribution de maïs ensilé.
- Solution économique

ENGINES PORTEURS	MINI CHARGEUSE SKID					
	CHARGEUR FRONTAL			TÉLESCOPIQUE		
	2,00		2,20		2,40	
LARGEUR (M)	2,00	2,20	2,40	2,00	2,20	2,40
CAPACITÉ (M³)	1,1	1,3	1,9	1,4	2,0	2,5
POIDS (KG)*	560	590	680	610	710	830

* Poids donné à titre indicatif.

REPOUSSE RATION

▶ REPOUSS'NET

Le Repouss'net repousse les refus d'alimentation. Simple d'utilisation, il s'adapte à tous les godets du marché en quelques secondes sans descendre de la cabine.

- Bande armurée de 25mm d'épaisseur réglable et réversible
- Repère de gabarit visible du poste de conduite - Hauteur 500mm / Angle 60°

LES + EMILY

- Simplicité : mécanisez une tâche quotidienne.
- Polyvalence : votre godet devient polyvalent.
- Adaptabilité : s'adapte à droite ou à gauche.
- Nouveau : possibilité de kit rallonge.



	AVANT GAUCHE	AVANT DROIT
LARGEUR INTÉRIEURES (MM)	835	835
POIDS*(KG)	85	85

▶ REPOUSS'FOURRAGE

Il repousse les fourrages, les herbes longues, les refus d'alimentation. Il s'adapte sur le tablier Pick & Go et sur la plupart des piques bottes du marché.

- Droite et gauche
- Point de centre de rotation réglable
- Montage sur pneumatique de 28 à 38 pouces
- Réglage et serrage du pneumatique sur le support
- Moyeu fusée étanche sans graissage
- Verrouillage par chaîne
- Béquille d'accrochage et de dépose



LES + EMILY

- Fiabilité, robustesse, maniabilité: simplicité de mise en œuvre et requiert peu d'entretien.
- Pratique et rapide: il fonctionne à droite et à gauche

POIDS*(KG)	100	100
Ø INTÉRIEUR FOURREAU	60 mm Préconisation de fonctionnement avec doigt de Ø45	145 mm Doigt de palette max 125x50

▶ ROTO'NET

Le Roto'Net repousse des rations fibreuses sans descendre de l'engin porteur.

- Droite ou gauche (par une simple inversion du montage du Roto'Net)
- Adaptable sur tout type de godet
- Blocage de la rotation par levier automatique lors du décrochage (afin d'assurer simplement l'accrochage sur le godet, sans que l'ensemble tourne)
- Montage sur pneumatique de 28 à 38 pouces
- Réglage et serrage du pneumatique sur le support par des vis
- Moyeu fusée étanche sans graissage
- Verrouillage par chaîne

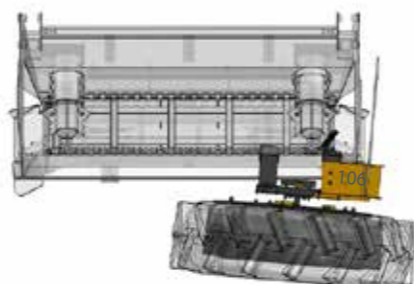

POIDS* (KG) 110

LES + EMILY

- Simplicité : accrochage et décrochage en quelques secondes
- Polyvalence : adaptable sur tous les godets du marché.
- Efficacité : repousse des rations 100 % maïs (brins courts) jusqu'à des rations 100 % enrubannage (brins longs).

* Poids donné à titre indicatif.

DÉROULEUSES

▶ LA DÉROULEUSE



FONCTIONNEMENT

- La dérouleuse permet de dérouler des bottes rondes (enrubannée, luzerne, foin,...).
- 3 Modèles disponibles :
 - Droite
 - Gauche
 - Droite et Gauche



NOUVEAU



LES + EMILY

- Adaptabilité: 3 modèles disponibles
- Praticité et gain de temps grâce au concept Pick & Go
- Fiabilité, robustesse et maniabilité: simplicité de mise en œuvre et requiert peu d'entretien
- Facilement utilisable en 3 points AR tracteur
- Bavettes d'étanchéité de série



EQUIPEMENT DE SÉRIE

- Tapis 20 barettes galvanisées à chaud et guide retour téflon
- Flancs amovibles (pour versions droite et gauche)

EXCLUSIVITÉ

- Bavettes d'étanchéité

OPTIONS

- Réhausse tapis
- Flanc amovible pour Pick & Go droite ou Pick & Go gauche

▶ LA DÉROULEUSE DELTA

FONCTIONNEMENT



- Adaptable sur chargeurs télescopiques, chargeurs frontaux, relevages avant et arrière.
- La dérouleuse pailleuse Delta permet de dérouler de l'herbe enrubannée, du foin, de la paille.

LES + EMILY

- Maniabilité : déport optimisé, hauteur compacte et châssis ajouré pour une bonne visibilité.
- Autonomie: chargement de la botte grâce à la porte hydraulique. Système de télescopage Easy Load pour s'adapter automatiquement aux diamètres des bottes.
- Polyvalence: déroulage de bottes de diamètre 1m00 à 1m80.

Le chargement de la botte peut s'effectuer de plusieurs manières : porte fixe ou porte hydraulique. Le déroulage s'effectue à l'aide d'un tapis de déroulage à chaîne à rouleau muni de dents, épousant parfaitement le diamètre de la botte.

Réglage de la vitesse de déroulage grâce au diviseur de débit monté sur la machine ou depuis la cabine à l'aide d'un potentiomètre.

LA DÉROULEUSE DELTA

ÉQUIPEMENTS DE SÉRIE

- Entraînement du tapis par un moteur hydraulique
- Tapis de déroulage avec chaîne à rouleau
- Adaptation démontable (télescopique, chargeur ou 3 pts)

OPTIONS

- Boîtier électrique commandé en cabine avec variation de vitesse tapis
- Rotation manuelle ou hydraulique
- Bras de chargement télescopique asservie
- Déport hydraulique (+/-300 mm).





CARACTÉRISTIQUES TECHNIQUES

BRETAGNE

LA SOCIÉTÉ

Emily, constructeur de matériel de manutention depuis plus de 45 ans, conçoit, fabrique et commercialise une gamme d'équipements unique sur le marché.

Son ADN prend sa source dans l'innovation. Être chaque jour sur le terrain par le biais des démonstrations, dans les exploitations, ou sur les sites de production, nous permet de mieux connaître et comprendre les besoins, et ainsi développer des produits qui vous correspondent. Trente six trophées d'innovation en 15 ans, trois à quatre brevets par an.

Notre maîtrise complète du processus industriel nous permet d'être très réactif pour répondre aux attentes de nos clients et anticiper les évolutions des marchés nationaux et internationaux.

Emily est reconnue par les éleveurs pour la qualité, la robustesse et la diversité de ses produits.

Vaches laitières, bovins, ovins, caprins : Emily a la solution pour chaque type d'alimentation.

VOTRE APPLICATION D'AIDE AU DÉSILAGE !

Disponible sur

GODETS DESILEURS DISTRIBUTEURS



Largeur (m)	Capacité (m³)	Poids (kg)	ENGINES PORTEURS			OPTIONS										
			Chargeurs frontaux	3 points AV / AR	Télescopiques	Micro-chargeurs Mini chargeuses	Chargeuses	Déméleur TGV	Coupe Racine	Distribution droite / gauche	Mélangeur herbe	Rampe fixe	Mâchoire 2 verins	Rotor mobile	Fond Inox	
1,10	0,6	407	-	-	-	-	-	-	-	-	-	-	-	-	-	-
1,30	0,7	424	-	-	-	•	-	-	-	-	-	-	-	-	-	-
	1,1	552	-	-	-	•	-	-	-	-	-	-	-	-	-	-
1,50	0,85	458	-	-	-	-	-	-	-	-	-	-	-	-	-	-
	1,3	586	-	-	-	-	-	-	-	-	-	-	-	-	-	-
1,70	1,0	474	-	-	-	-	-	-	-	-	-	-	-	-	-	-
	1,5	602	-	-	-	-	-	-	-	-	-	-	-	-	-	-
2,00	1,1	570	•	•	-	-	-	-	-	-	-	-	-	-	-	-
	1,7	698	•	•	-	-	-	-	-	-	-	-	-	-	-	-
2,20	1,3	598	•	•	-	-	-	-	-	-	-	-	-	-	-	-
	1,9	715	•	•	-	-	-	-	-	-	-	-	-	-	-	-
	1,4	620	•	•	-	-	-	-	-	-	-	-	-	-	-	-
2,40	2,0	741	•	•	-	-	-	-	-	-	-	-	-	-	-	-
	2,5	830	•	•	-	-	-	-	-	-	-	-	-	-	-	-
	3,0	915	-	•	•	-	-	-	série	-	-	-	-	-	-	-
	1,6	672	•	•	-	-	-	-	-	•	-	-	-	-	-	-
2,60	2,3	792	•	•	-	-	-	-	-	-	-	-	-	-	-	-
	2,8	890	-	•	•	-	-	-	-	série	-	-	-	-	-	-
	3,40	975	-	•	•	-	-	-	-	série	-	-	-	-	-	-
1,70	1,5	755	•	-	-	-	-	-	-	série	-	-	-	-	-	-
2,00	1,7	811	•	•	-	-	-	-	-	série	-	-	-	-	-	-
	2,1	888	•	•	-	-	-	-	-	série	-	-	-	-	-	-
2,20	1,9	884	•	•	-	-	-	-	-	série	-	-	-	-	-	-
	2,3	939	•	•	-	-	-	-	-	série	-	-	-	-	-	-
	2,0	913	•	•	-	-	-	-	-	série	-	-	-	-	-	-
2,40	2,5	976	•	•	-	-	-	-	-	série	-	-	-	-	-	-
	3,0	1 040	-	•	•	-	-	-	-	série	-	-	-	-	-	-
2,60	2,3	963	•	•	-	-	-	-	-	série	-	-	-	-	-	-
	2,8	1 029	-	•	•	-	-	-	-	série	-	-	-	-	-	-
	3,4	1 096	-	•	•	-	-	-	-	série	-	-	-	-	-	-
	3,0	1 099	-	-	•	-	-	-	-	série	-	-	-	-	-	-
2,80	3,7	1 168	-	-	•	-	-	-	-	série	-	-	-	-	-	-

GODETS DESILEURS MÉLANGEURS DISTRIBUTEURS



1,30	0,9	560	-	-	-	•	-	-	-	-	-	-	-	-	-	-
	1,1	600	-	-	-	-	•	-	-	-	-	-	-	-	-	-
1,50	1,0	600	-	-	-	-	-	•	-	-	-	-	-	-	-	-
	1,3	650	-	-	-	-	-	-	•	-	-	-	-	-	-	-
1,70	1,2	630	•	-	-	-	-	-	-	-	-	-	-	-	-	-
	1,5	690	•	-	-	-	-	-	-	-	-	-	-	-	-	-
	1,4	750	•	-	-	-	-	-	-	-	-	-	-	-	-	-
2,00	1,7	820	•	•	-	-	-	-	-	-	-	-	-	-	-	-
	2,1	880	•	•	-	-	-	-	-	-	-	-	-	-	-	-
	1,5	805	•	•	-	-	-	-	-	-	-	-	-	-	-	-
2,20	1,9	885	•	•	-	-	-	-	-	-	-	-	-	-	-	-
	2,3	900	•	•	-	-	-	-	-	-	-	-	-	-	-	-
	1,6	860	•	•	-	-	-	-	-	-	-	-	-	-	-	-
2,40	2,0	910	•	•	-	-	-	-	-	-	-	-	-	-	-	-
	2,5	985	•	•	-	-	-	-	-	-	-	-	-	-	-	-
	3,0	1 050	-	•	•	-	-	-	-	-	-	-	-	-	-	-
	3,9	1 200	-	•	•	-	-	-	-	-	-	-	-	-	-	-
	1,8	910	-	•	•	-	-	-	-	-	-	-	-	-	-	-
	2,3	1 000	-	•	•	-	-	-	-	-	-	-	-	-	-	-
	2,8	1 035	-	•	•	-	-	-	-	-	-	-	-	-	-	-
2,60	3,4	1 100	-	•	•	-	-	-	-	-	-	-	-	-	-	-
	4,2	1 320	-	•	•	-	-	-	-	-	-	-	-	-	-	-
	5,1	1 720	-	•	•	-	-	-	-	-	-	-	-	-	-	-
	5,1	1 990	-	•	•	-	-	-	-	-	-	-	-	-	-	-
	6,1	2 470	-	•	•	-	-	-	-	-	-	-	-	-	-	-
	3,0	1 080	-	•	•	-	-	-	-	-	-	-	-	-	-	-
	3,7	1 150	-	•	•	-	-	-	-	-	-	-	-	-	-	-
2,80	4,6	1 420	-	•	•	-	-	-	-	-	-	-	-	-	-	-
	5,5	1 850	-	•	•	-	-	-	-	-	-	-	-	-	-	-
	5,5	2 140	-	•	•	-	-	-	-	-	-	-	-	-	-	-
	6,6	2 675	-	•	•	-	-	-	-	-	-	-	-	-	-	-
	4,9	1 510	-	•	•	-	-	-	-	-	-	-	-	-	-	-
3,00	5,9	1 980	-	•	•	-	-	-	-	-	-	-	-	-	-	-
	5,9	2 295	-	•	•	-	-	-	-	-	-	-	-	-	-	-
	7,0	2 835	-	•	•	-	-	-	-	-	-	-	-	-	-	-
	5,2	1 605	-	•	•	-	-	-	-	-	-	-	-	-	-	-
3,2	6,3	2 110	-	•	•	-	-	-	-	-	-	-	-	-	-	-
	6,3	2 450	-	•	•	-	-	-	-	-	-	-	-	-	-	-
	7,5	3 040	-	•	•	-	-	-	-	-	-	-	-	-	-	-

EMILY - ZA Les Landes - 29800 Tréflévenez - France
T. +33 (0)2 98 21 72 72 / F. +33 (0)2 98 21 86 14
emily@emily.fr

www.emily.fr

