



CATALOGUE 2021

FENDEUSES DE BOIS HYDRAULIQUES
SCIES CIRCULAIRES

























depuis 1977

L'INNOVATION c'est notre passion



COUPÉE	MODÈLE	Tonnes	COMMANDES	ALIMENTATION					Page	
				HVP	V.PF	EL	VS	Kombi		
FENDEUSES DE BOIS HYDRAULIQUES VERTICALES	 max. 54 cm	 ALPINO	6,5 - 8,5	 Système exclusif THOR			✓	✓		06 - 07
	 max. 54 cm	 MIGNON	9 - 11	 Système exclusif THOR	✓		✓	✓	✓	08 - 09
	 max. 104 cm	 FARMER	13 - 15 - 18	de série	✓	✓ ✓ ✓	✓			12 - 13
	 max. 124 cm	 FARMER DIAVOLIK	22 - 25 - 30	de série		✓ ✓ ✓	✓		✓	14 - 15
	 max. 124 cm	 MAGIK	13 - 18 - 20	 Système exclusif THOR		✓ ✓ ✓	✓	✓	✓	22 - 25
	 max. 123 cm	 DIAVOLIK STOP and GO!	25 - 30	 Système exclusif THOR		✓ ✓	✓		✓	26 - 27
	FENDEUSES DE BOIS HYDRAULIQUES VERTICALES + HORIZONTALES	 max. 104 cm	 FARMER MULTIUSE	13 - 18	de série				✓ ✓	
 max. 115 cm		 MAGIK MULTIUSE	16	 Système exclusif THOR			✓	✓		33 - 34

INDEX

Scies circulaires

	CAPACITÉ DE COUPE	MODÈLE	COMMANDES	ALIMENTATION					Page
				HV	V.PF	EL	VS	Kombi	
SCIES CIRCULAIRES	 max. Ø 28 cm	 KATANA 700	de série		✓	✓			40 - 41
	 max. Ø 30 cm	 KATANA 750	de série		✓	✓	✓	✓	42 - 43
	 max. Ø 30 cm	 TANDEM	de série	✓	✓	✓		✓	44 - 45

LÉGENDE



HV
Prises hydrauliques



HVP
pompe détachée



V.PF
pompe PDF fixe



EL
électrique



VS
à essence

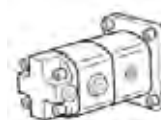

PD
pompe double

CERTIFICATIONS

En plus de la certification CE due et naturelle prévue pour tous les produits distribués en Europe, **THOR** garantit à ses acheteurs la certitude et la garantie absolue de ses machines avec le sceau de qualité de certaines marques parmi les plus prestigieuses existant en Europe.



EL
électrique



VS
à essence



FORCE DE FENTE
6,5-8,5 tonnes



HAUTEUR DE FENTE
max. 54 cm



DIAMÈTRE DE FENTE
max. 50 cm



COMMANDES
System-LEADER

Grâce aux commandes **System-LEADER**, vous pourrez effectuer la course d'approche du couteau et centrer les bouts de bois en utilisant la pédale tout en ayant les mains libres! Lorsque la bûche de bois est centrée et bloquée dans la position désirée, les deux leviers de commande se mettront en fonction afin de procéder au fendage.

EL
électrique



VS
à essence



HVP
pompe détachée



FORCE DE FENTE
9-11 tonnes



HAUTEUR DE FENTE
max. 54 cm



DIAMÈTRE DE FENTE
max. 60 cm

EASYLINE *family*

Fendeuses de bois hydrauliques verticales

05

« ALPINO

Modèle 6,5 tonnes
Modèle 8,5 tonnes



»»»
»»»
SYSTÈME
EXCLUSIF THOR

System
LEADER

« MIGNON

ECO //
PROF

Modèle ECO 9 tonnes
Modèle PROF 11 tonnes

6,5 tonnes
8,5 tonnes

max.
54 cm

max.
50 cm

System
LEADER



ALPINO

MODÈLE	ALPINO				
	6,5 tonnes		8,5 tonnes		
Force de fendage	6,5 tonnes		8,5 tonnes		
Course du couteau réglable	50 cm		50 cm		
Ø min - max de fente	5 - 40 cm		5 - 50 cm		
Capacité réservoir huile hydraulique	6 l		6 l		
Double extensions latérales (EN 609-1:2017)	■		■		
Gardes anti-chute de bois (EN 609-1:2017)	■		■		
Commandes de série (Système exclusif THOR)					
CODE	65.100	65.101	85.100	85.101	85.102
Alimentation EL = électrique, VS = à essence	EL 230 Volt	EL 400 Volt	EL 230 Volt	EL 400 Volt	VS 3200 tr/min.
Puissance (Hp / kW)	2,5 / 1,85	2,5 / 1,85	2,5 / 1,85	4 / 3	5 / 3,8
Pression de travail (bar) <i>PD= Pompe double</i>	230	230	250 / PD	250	250
1 ^{ère} vitesse de fendage (cm/sec)	3,2	3,2	10	5,3	4,5
2 ^{ème} vitesse de fendage (cm/sec)	---	---	1,8	---	---
Vitesse de retour (cm/sec)	15,2	15,2	12,3	36	30
Couverture arrière	□	□	■	■	■
Dimension roues pleines (Ø mm)	200	200	250	250	250
Dimensions de travail (A x B / H = 156 cm)	116 x 70	116 x 70	116 x 70	116 x 70	116 x 100
Poids (kg)	106	106	112	115	118
Prix					

■ = INCLUS DE SÉRIE // □ = NON DISPONIBLE

Dimensions et poids pour l'expédition: page 36-37

ACCESSOIRES EN OPTION		
Description	Tire bois	Couteau 60°
Code	845.201	800.087.K
Prix		

Une choix sur mesure pour tous les particuliers!



ALPINO»



9 tonnes
11 tonnes



max.
54 cm



max.
60 cm



System
LEADER



MIGNON

ECO //
PROF

MODÈLE	MIGNON ECO				MIGNON PROF			
Force de fendage	9 tonnes				11 tonnes			
Course du couteau réglable	50 cm				50 cm			
Ø min - max de fente	5 - 50 cm				5 - 60 cm			
Double extensions latérales <i>(EN 609-1:2017)</i>	■				■			
Gardes anti-chute de bois <i>(EN 609-1:2017)</i>	■				■			
Capacité réservoir huile hydraulique	8,75 l		9 l				9 l	
Commandes de série <i>(Système exclusif THOR)</i>								
CODE	23.100	23.101	23.102	23.110	23.111	23.112	23.113	23.115
Alimentation EL = électrique, HVP = tracteur, VS = à essence	EL 230 Volt	EL 400 Volt	VS 3200 Tr/min.	EL 230 Volt	EL 400 Volt	VS 3200 Tr/min.	HVP 540 Tr/min.	Kombi EL 400V+HVP
Puissance (Hp / kW)	3 / 2,2	4 / 3	7 / 5	3 / 2,2	5,5 / 4	9 / 6,7	17 / 12,5	5,5 / 4 - 17 / 12,5
Pression de travail (bar) <i>PD = Pompe double</i>	250	250	250	240 / PD	240	230	240	250
1 ^{ère} vitesse de fendage (cm/sec)	4	5,3	4,8	7,9	7,2	4,7	6	7,2 - 10
2 ^{ème} vitesse de fendage (cm/sec)	---	---	---	1,4	---	---	---	---
Vitesse de retour (cm/sec)	25	36	32	8,6	16	12,5	16	16 - 16
Dimension roues pleines (Ø mm)	300 ■	300 ■	300 ■	300 ■	300 ■	*	200 ■	200 ■
Roues pneumatiques (Ø mm)	*	*	*	*	*	400 ■	□	□
Dimensions de travail <i>(A x B / H = 156 cm)</i>	125 x 80	125 x 80	125 x 90	125 x 80	125 x 80	125 x 100	125 x 75	125 x 86
Poids (kg)	153	153	160	158	158	181	155	179
Prix								

■ = INCLUS DE SÉRIE // □ = NON DISPONIBLE // * = ACCESSOIRES EN OPTION

Dimensions et poids pour l'expédition: page 36-37

ACCESSOIRES EN OPTION				
Description	Tire bois	Couteau 60°	Kit roues	Lève bûche
Code	845.201	800.113.K	810.025.K	810.032.K
Prix				

Elles sont puissantes, sûres et... infatigables!
Choisissez la qualité et le prestige



MIGNON > ECO // PROF



Gardes anti-chute de bois
INCLUS DE SÉRIE

Double commande
confortable et ergonomique
pour le fendage

Double extensions latérales
pour le bois INCLUS DE SÉRIE

Table avec support pour bois courbé pour
une meilleure performance dans le fente

Roues de grandes dimensions, montées
en série sur certains modèles
(voir tableau des données techniques)

ACCESSOIRE EN OPTION

Lève bûche latérale
nouvellement conçue
**pour soulever la bûche
et la fendre sur la table
de travail.**

(Système exclusif THOR)

Code 810.032.K

Attention!

Cet accessoire peut
également être monté sur
les versions précédentes



Pédale homologuée (de série) pour
course d'approche et de centrage
des morceaux de bois à fendre



Modèle

EL

électrique



HVP

pompe PDF
détachée



V.PF

pompe PDF
fixe



V.PF

pompe PDF fixe
réservoir externe



FORCE DE FENTE

13-15-18 tonnes



HAUTEUR DE FENTE

max. 104 cm



DIAMÈTRE DE FENTE

max. 90 cm



COMMANDES

de série

FIXATION DE BOIS
FIXING WOOD

FORCE DE FENTE
25-30 tonnes



HAUTEUR DE FENTE
max. 124 cm



DIAMÈTRE DE FENTE
max. 100 cm



COMMANDES
de série



V.PF pompe PDF
fixe

EL électrique

Kombi électrique +
tracteur

Modèle 22 tonnes
avec pompe simple
G2 en fonte



Modèles 25 et 30 tonnes

- Treuil accessoire en option
- pompe simple G3 en aluminium / fonte pour le modèle V.PF
- double pompe en aluminium / fonte pour les modèles EL



FARMER *family*

Fendeuses de bois hydrauliques verticales

11

« FARMER



»»»
»»»
SYSTÈME
EXCLUSIF THOR

FIXING
WOOD

FARMER // « DIAVOLIK

13 tonnes
15 tonnes
18 tonnes



max.
104 cm



max.
90 cm



Commandes
de série









FARMER

MODÈLE	FARMER					
Hauteur de fente / Course du couteau	104 cm / 94 cm			104 cm / 94 cm		
Ø max. de fente	70 cm			90 cm		
Capacité réservoir huile hydraulique	22 l			22 l	37 l	
Force de fendage	13 tonnes			15 tonnes	18 tonnes	
CODE	37.103	37.104	37.101	37.102	39.102	39.110
Alimentation EL = électrique, HVP / V.PF = tracteur	EL 230 Volt	EL 400 Volt	HVP max. 540 Tr/min.	V.PF max. 540 Tr/min.	V.PF max. 540 Tr/min.	V.PF max. 540 Tr/min.
Puissance (Hp / kW)	3 / 2,2	5,5 / 4	23 / 17	23 / 17	23 / 17	25 / 18
Pression de travail (bar) <i>PD = Pompe double</i>	260 / PD	260	260	260	250	280
1 ^{ère} vitesse de fendage (cm/sec)	6,7	6	9	9	7	7
2 ^{ème} vitesse de fendage (cm/sec)	21,4	19	28	28	16	16
Vitesse de retour (cm/sec)	10	9	13,1	13,1	12,7	12,7
Vitesses calculées en tours/min.	2800	1400	450	450	450	450
Roues pneumatiques (Ø mm)	400 ■	400 ■	□	□	□	□
Raccord à 3 points 1 ^{ère} - 2 ^{ème} cat.	□	□	■	■	■	■
Dimensions de travail (A x B / H = 263 cm)	113 x 100	113 x 100	113 x 90	113 x 125	113 x 125	113 x 125
Poids (kg)	316	316	300	315	333	380
Prix						

■ = INCLUS DE SÉRIE // □ = NON DISPONIBLE

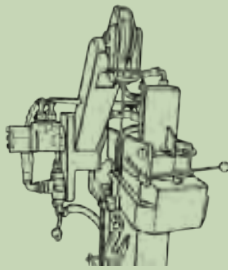
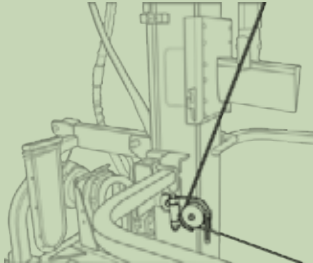
Dimensions et poids pour l'expédition: page 36-37

ACCESSOIRES EN OPTION (Pour les descriptions et les données techniques, voir pages 18-19)

				
Tire bois	Couteau 60° - 13 tonnes	Arbre à cardan		
			Treuil manuel Force de tire: 250 kg	Poulie ouverte traction par le bas
Porte tronçonneuse	Chariot de transport 13 / 15 tonnes	Pince		

Un choix pratique... simple et fiable!



FARMER >



Double commande
confortable et ergonomique
pour le fendage

[A]

Réservoir d'huile
hydraulique

[B]

Glissières en Téflon
autolubrifiantes
et interchangeables



Raccord
à 3 points
7^{ère}-2^{ème} cat.

[C]

Lève bûche
latéral

B

A

Couteau
en acier
spécial

[D]

Dispositif de fixation du bois
(Système exclusif THOR)

[E]

Double
protection
latérale avec
porte-tire
bois intégré

[F]

Tire bois
(ACCESSOIRE EN OPTION)

+

DÉTAILS >
à la page 16-17

22 tonnes
25 tonnes
30 tonnes



max.
124 cm



max.
100 cm



Commandes
de série







FARMER DIAVOLIK

MODÈLE	Farmer-DIAVOLIK				
Hauteur de fente / Course du couteau	124 cm / 114 cm				
Capacité réservoir huile hydraulique	38 l (interne)		85 l (externe)		
Force de fendage	22 tonnes	25 tonnes	30 tonnes		
CODE	47.100	45.100	45.101	45.102	45.103
Alimentation EL = électrique, V.PF = tracteur, Kombi = EL + V.PF	V.PF max. 540 Tr/min.	V.PF max. 540 Tr/min.	V.PF max. 540 Tr/min.	EL 400 Volt	Kombi EL 400V + V.PF
Puissance (Hp / kW)	30 / 22	46 / 34	50 / 37	7,5 / 5,5	7,5 / 5,5 - 50 / 37
Pression de travail (bar) <i>PD = Pompe double</i>	350	265	315	315 / PD	315 (PD x EL)
1 ^{ère} vitesse de fendage (cm/sec)	7	8	8	8	8 - 8
2 ^{ème} vitesse de fendage (cm/sec)	16	16,8	16,8	17,4	17,4 - 16,8
Vitesse de retour (cm/sec)	12,7	14,6	14,6	15,1	15,1 - 14,6
Vitesses calculées en tours/min.	450	450	450	1400	1400 / 450
Raccord à 3 points 1 ^{ère} - 2 ^{ème} cat.	■	■	■	■	■
Roues (Ø mm)	□	□	□	□	□
Dimensions de travail (A x B / H = 316 cm)	110 x 140	110 x 140	110 x 140	110 x 140	110 x 140
Poids (kg)	595	578	675	680	705
Prix					

■ = INCLUS DE SÉRIE // □ = NON DISPONIBLE

Dimensions et poids pour l'expédition: page 36-37

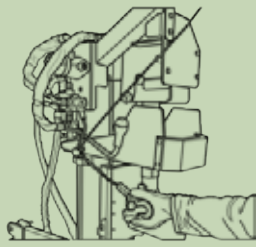
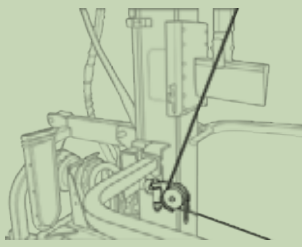
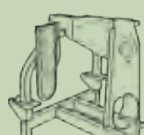
ACCESSOIRES EN OPTION (Pour les descriptions et les données techniques, voir pages 18-19)

				
Tire bois	Arbre à cardan	Pince		
			Treuil Force de tire: 400 kg	Poulie ouverte traction par le bas

Fendeuse de grande solidité et stabilité pour usage industriel et agricole!

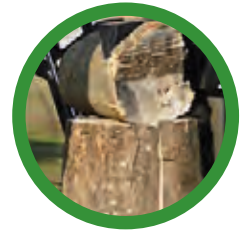

FARMER **DIAVOLIK** >>

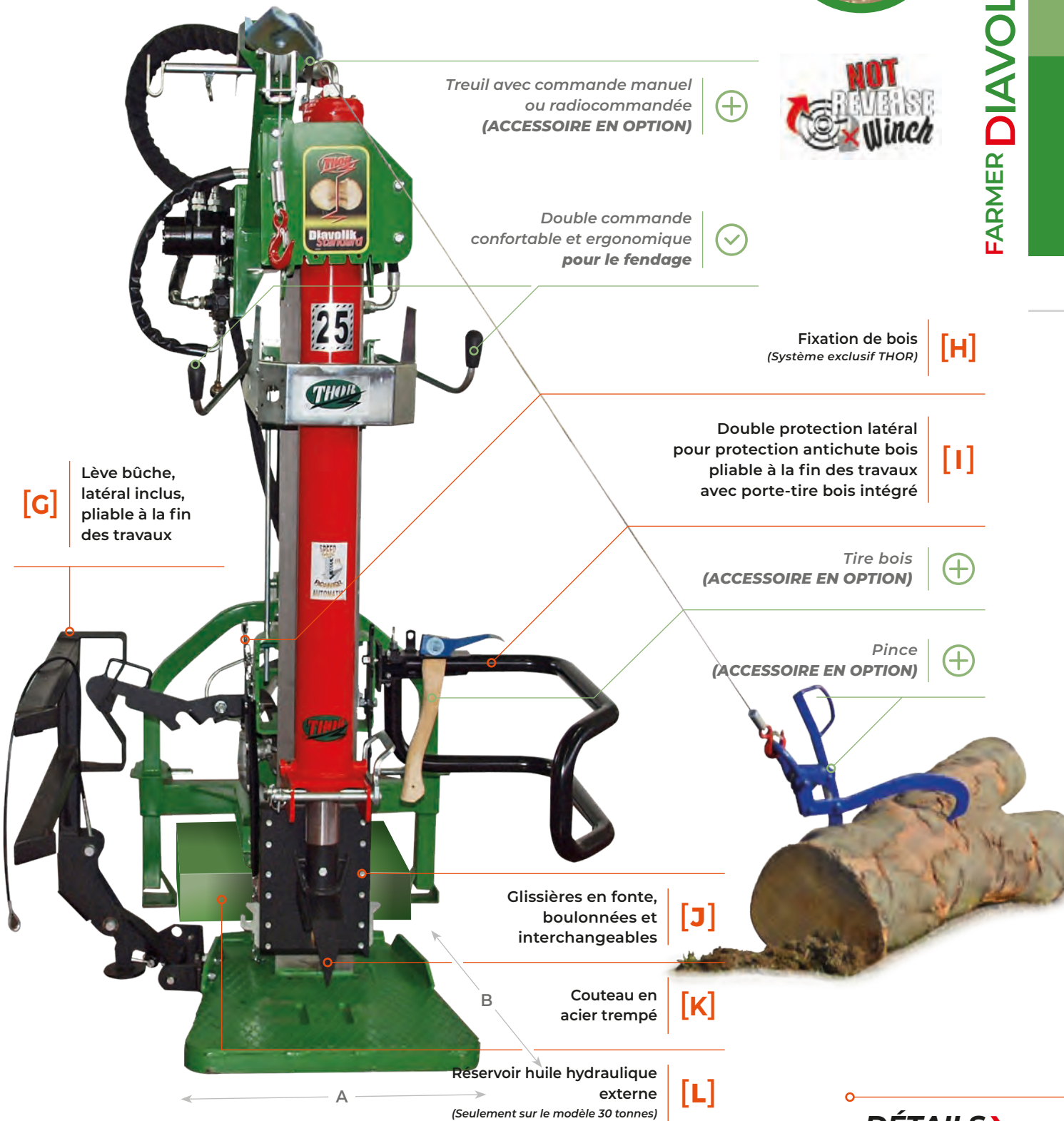

Treuil avec commande manuel ou radiocommandée (ACCESSOIRE EN OPTION) ⊕



Double commande confortable et ergonomique pour le fendage ⊕

Fixation de bois (Système exclusif THOR) [H]

Double protection latéral pour protection antichute bois pliable à la fin des travaux avec porte-tire bois intégré [I]

[G] Lève bûche, latéral inclus, pliable à la fin des travaux

Tire bois (ACCESSOIRE EN OPTION) ⊕

Pince (ACCESSOIRE EN OPTION) ⊕

Glissières en fonte, boulonnées et interchangeables [J]

Couteau en acier trempé [K]

Réservoir huile hydraulique externe (Seulement sur le modèle 30 tonnes) [L]

DÉTAILS >>
à la page 16-17

FARMER // DÉTAILS

QUI FONT LA DIFFÉRENCE



Standard
double vitesse

Réservoir huile hydraulique interne, intégré au châssis / (13 - 15 - 25 tonnes)

Réservoir huile hydraulique externe / (18 - 30 tonnes)

Glissières en Téflon autolubrifiantes et interchangeables / (FARMER)

Glissières en fonte GS400, boulonnées et interchangeables. / (DIAVOLIK)



Fixation de bois
(Système exclusif THOR)

Alors que les deux mains de l'opérateur sont engagées sur les leviers de commande, le buche est maintenu par le dispositif de fixation temporaire qui se déverrouille automatiquement pendant la phase de fendage en relâchant le ressort quand il entre en contact avec le couteau.

ATTENTION: ce kit peut également être monté sur des fendeuses de bûches non de notre production.

Lève bûche latéral **inclus**, pliable à la fin des travaux pour minimiser la taille de la machine dans la phase de repos, montée sur le côté gauche de la machine avec double fonction pour protection antichute. (EN 609-1: 2017)

Couteau en acier spécial / (FARMER)

Couteau en acier trempé hautement résistant / (DIAVOLIK)

6° d'inclinaison pour une meilleure pénétration et un moindre effort

FIXING WOOD - Fixation de bois

(Système exclusif THOR)

Double protection latéral, pliable à la fin des travaux montée sur le côté droit de la machine avec fonction antichute pour les bûches longues et courtes. Porte-tire bois intégré dans la protection. Tire bois disponible en tant qu'ACCESSOIRE EN OPTION.



[A]+[L]

[A]+[L]

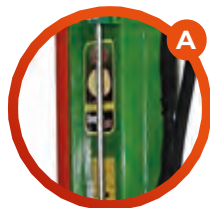

[B]

[J]

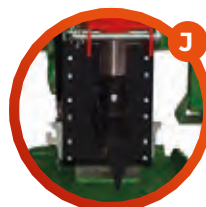
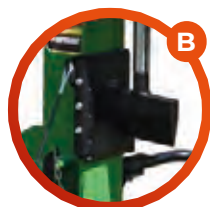

[C]

[G]



[D]

[K]

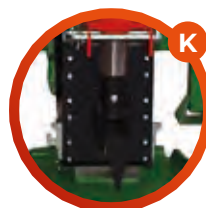

[E]

[H]



[F]

[I]









FARMER // ACCESSOIRES

family

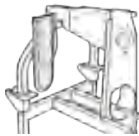

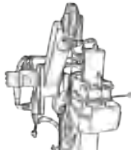
CONFIGURATION PERSONNALISÉE...?

FARMER	Code	Tracteur	Électrique	PRIX
 Tire bois	845.201	*	*	
 Couteau 60° (13 tonnes)	845.056.K	*	*	
 Arbre à cardan	600.059	*	□	
 Porte tronçonneuse	845.202.K	*	□	
 Chariot de transport (13/15 tonnes)	845.084.K	*	□	
 Treuil manuel	845.159.K	*	□	
 Pince	845.204	*	□	
 Poulie ouverte traction par le bas	845.205.K	*	□	

* = ACCESSOIRES EN OPTION
□ = NON DISPONIBLE



Le système exclusif THOR
"NOT REVERSE Winch"
permet au tambour du treuil
de s'arrêter automatiquement
lorsque le câble est
complètement déroulé ou
complètement rembobiné, sans
erreur de fonctionnement.

DÉTAILS TECHNIQUES







- Alimentation hydraulique d'une centrale existante
- Valve de régulation manuelle avec sortie de câble automatique
- Câble avec crochet inclus. Terminal équipé d'un verrou de sécurité
- Poulie rotative à 180° incluse.

Attention!
Ce treuil peut également être monté sur les fendeuses à bois de nos versions précédentes ou sur des fendeuses à bois non de notre production.

EN OPTION

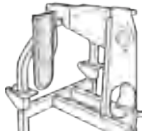

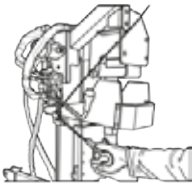
Choisissez entre les accessoires optionnels!

FARMER DIAVOLIK	Code	Tracteur	Électrique	Kombi	PRIX
 Tire bois	845.201	*	*	*	
 Arbre à cardan	600.059	*	□	* V.PF	
 Porte tronçonneuse	845.202.K	*	□	*	
 Table 50 cm avec extension et cuve de chargement	891.057.K	*	*	*	
 Treuil manuel	891.021.K	*	□	* V.PF	
 Treuil radiocommandé	891.018.K	*	□	* V.PF	
 Pince	845.204	*	□	* V.PF	
 Poulie ouverte traction par le bas	845.205.K	*	□	* V.PF	

* = ACCESSOIRES EN OPTION
□ = NON DISPONIBLE



Table de coupe de 50 cm avec extension latérale et cuve de confinement pour soulever les bûches sur la base fendue



V.PF pompe PDF fixe**EL** électrique**Kombi** électrique + tracteur**VS** à essenceTreuil
ACCESSOIRE EN OPTION**V.PF** pompe PDF fixe réservoir externe

Avec les commandes **System-LEADER** vous pouvez effectuer la course d'approche du couteau et centrer les bouts de bois avec le couteau en mouvement avec une main libre (en utilisant la table, vous pouvez centrer avec la pédale alors que les deux mains sont libres). Une fois la pièce centrée et bloquée dans la position désirée, les deux leviers de commande sont activés pour effectuer l'opération de fendage.



COMMANDES **System-LEADER**



FORCE DE FENTE
13 - 18 - 20 tonnes



HAUTEUR DE FENTE
max. 124 cm



DIAMÈTRE DE FENTE
min. 5 - max. 90 cm

V.PF pompe PDF fixeTreuil
ACCESSOIRE EN OPTION**Kombi**
électrique + tracteur

FORCE DE FENTE
25 - 30 tonnes



HAUTEUR DE FENTE
max. 123 cm



DIAMÈTRE DE FENTE
max. 100 cm



COMMANDES **STOPandGO!**



La commande **STOPandGO!** il permet de contrôler électriquement la descente du couteau jusqu'au contact du tronc sans aucun risque, avec une main libre (en utilisant la table on peut centrer avec la pédale alors que les deux mains sont libres). Si la pièce reste bloquée dans la position désirée, vous pouvez la fendre immédiatement (1^{ère} arrêt = 8 kg) ou, si elle n'est pas fixe, avec une deuxième impulsion électrique (2^{ème} arrêt = 30 kg) vous pouvez la verrouiller plus fortement et la fendre en activant les doubles commandes électriques (GO = 25 ou 30 tonnes).

»»»
»»»
SYSTÈME
EXCLUSIF THOR



System
LEADER

TOPLINE *family*

Fendeuses de bois hydrauliques verticales

21

»»»
»»»
« MAGIK

Modèle 13 tonnes
Modèle 18 tonnes
Modèle 20 tonnes

»»»
»»»
« DIAVOLIK *STOP
and GO!*

Modèle 25 tonnes
Modèle 30 tonnes

»»»
»»»
SYSTÈME
EXCLUSIF THOR



MAGIK

Un choix sûr et innovant

... en avance sur son époque!

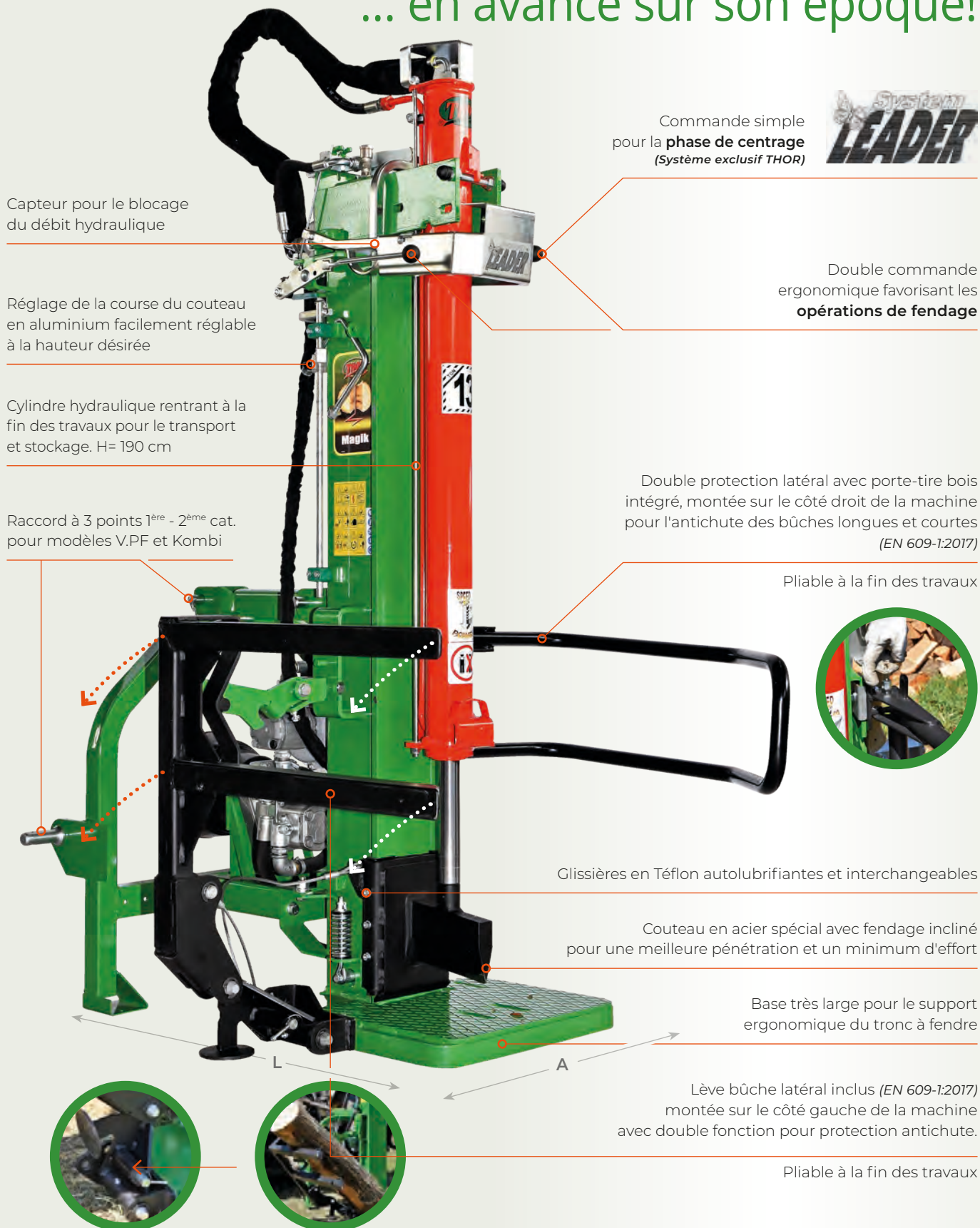

Capteur pour le blocage du débit hydraulique

Réglage de la course du couteau en aluminium facilement réglable à la hauteur désirée

Cylindre hydraulique rentrant à la fin des travaux pour le transport et stockage. H= 190 cm

Raccord à 3 points 1^{ère} - 2^{ème} cat. pour modèles V.PF et Kombi

Commande simple pour la **phase de centrage** (Système exclusif THOR)



Double commande ergonomique favorisant les **opérations de fendage**

Double protection latéral avec porte-tire bois intégré, montée sur le côté droit de la machine pour l'antichute des bûches longues et courtes (EN 609-1:2017)

Pliable à la fin des travaux



Glissières en Téflon autolubrifiantes et interchangeables

Couteau en acier spécial avec fendage incliné pour une meilleure pénétration et un minimum d'effort

Base très large pour le support ergonomique du tronc à fendre

Lève bûche latéral inclus (EN 609-1:2017) montée sur le côté gauche de la machine avec double fonction pour protection antichute.

Pliable à la fin des travaux

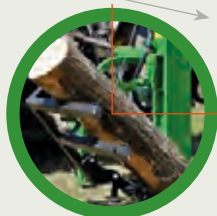
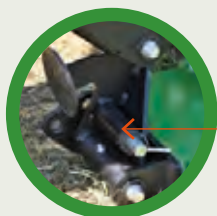

ACCESSOIRES EN OPTION

MAGIK >>



ACCESSOIRE EN OPTION

Treuil manuel.
Il peut faire glisser des bûches
jusqu'à 250 kg de poids à
une distance de 20 m
(Système exclusif THOR)

ACCESSOIRE EN OPTION

Table pour couper 50 cm
avec extension latéral,
**commande à pédale
pour le centrage** et
cuve pour soulever
le bois sur la table

ACCESSOIRE EN OPTION

Pince

ACCESSOIRE EN OPTION

Tire bois

ACCESSOIRE EN OPTION

Poulie ouverte pour
traction par le bas

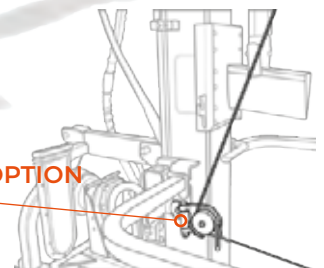

 TOUS NOS

ACCESSOIRES EN OPTION >

à la page 28-29

13 tonnes
18 tonnes
20 tonnes



max.
124 cm



min. > max.
5 > 90 cm



System
LEADER











MAGIK

MODÈLE	MAGIK					
Hauteur de fente / Course du couteau	124 cm / 114 cm (réglable)					
Capacité réservoir huile hydraulique	22 l					
Force de fendage	13 tonnes					
CODE	34.101	34.102	34.103	34.104	34.105	34.106
Alimentation V.PF = tracteur EL = électrique, VS = à essence, Kombi	V.PF max. 540 Tr/min.	EL 230 Volt	EL 400 Volt	VS 3200 Tr/min.	Kombi EL 230 V + V.PF	Kombi EL 400 V + V.PF
Puissance (HP / kW)	22 / 16	3 / 2,2	5,5 / 4	9 / 6,7	3 / 2,2 - 22 / 16	5,5 / 4 - 22 / 16
Pression de travail (bar) <i>PD = Pompe double</i>	260	250 / PD	250	250 / PD	250 / PD x EL	250
1 ^{ère} vitesse de fendage (cm/sec)	9	7	6	8	7 - 6	6 - 6
2 ^{ème} vitesse de fendage (cm/sec)	28	22	19	25	22 - 18	19 - 18
Vitesse de retour (cm/sec)	13	10	9	11,5	10 - 8,5	9 - 8,5
Vitesses calculées en tours/min.	450	2800	1400	3200	2800 - 450	1400 - 450
Roues (Ø mm) <i>P = pleine PN = pneumatique</i>	250 P *	400 PN ■	400 PN ■	400 PN ■	250 P *	250 P *
Raccord à 3 points 1 ^{ère} - 2 ^{ème} cat.	■	□	□	□	■	■
Dimensions de travail <i>(A x B / H = 295 cm)</i>	115 x 125	115 x 100	115 x 100	115 x 130	115 x 125	115 x 125
Poids (kg)	380	368	368	388	408	408
Prix						

■ = INCLUS DE SÉRIE // □ = NON DISPONIBLE // * = ACCESSOIRES EN OPTION

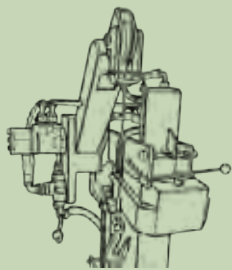
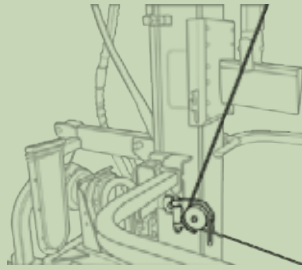
Dimensions et poids pour l'expédition: page 36-37

ACCESSOIRES EN OPTION (Pour les descriptions et les données techniques, voir pages 28-29)

 Tire bois	 Couteau 60°	 Arbre à cardan	 Porte tronçonneuse	 Treuil manuel Force de tire: 250 kg	 Poulie ouverte traction par le bas
 Chariot de transport, Dimension roues pleines 250	 Table 50 cm avec pédale, extension et cuve de chargement	 Pince			

Avec les commandes **System-LEADER (Système exclusif THOR)** vous pouvez effectuer la course d'approche du couteau et centrer les bouts de bois avec le couteau en mouvement avec une main libre (en utilisant la table, vous pouvez centrer avec la pédale). Une fois la pièce centrée et bloquée dans la position désirée, les deux leviers de commande sont activés pour effectuer l'opération de fendage.







COMMANDES
**System
LEADER**

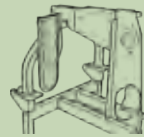
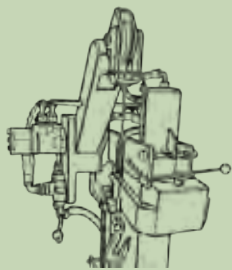
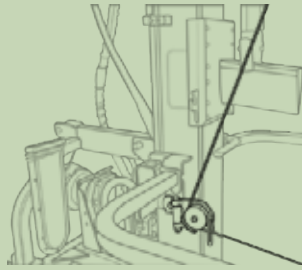

MODÈLE	MAGIK				
Hauteur de fente / Course du couteau	124 cm / 114 cm (réglable)				
Capacité réservoir huile hydraulique	23 l			38 l	
Force de fendage	18 tonnes			20 tonnes	
CODE	36.101	36.102	36.104	36.103	36.110
Alimentation V.PF = tracteur EL = électrique, VS = à essence, Kombi	V.PF max. 540 Tr/min.	EL 400 Volt	VS 3200 Tr/min.	Kombi EL 400 V + V.PF	V.PF 540 Tr/min.
Puissance (HP / kW)	24 / 18	7,5 / 5,5	13 / 9,55	7,5 / 5,5 - 24 / 18	27 / 20
Pression de travail (bar) <i>PD = Pompe double</i>	280	280 / PD	280 / PD	280 / PD x EL	315
1 ^{ère} vitesse de fendage (cm/sec)	7	6,6	6	6,6 - 7	7
2 ^{ème} vitesse de fendage (cm/sec)	16	15	14	15 - 16	16
Vitesse de retour (cm/sec)	13	12	11	12 - 13	13
Vitesses calculées en tours/min.	450	1400	3200	1400 - 450	450
Roues (Ø mm) <i>P = pleine PN = pneumatique</i>	250 P *	500 PN ■	500 PN ■	250 P *	□
Raccord à 3 points 1 ^{ère} - 2 ^{ème} cat.	■	□	□	■	■
Dimensions de travail <i>(A x B / H = 295 cm)</i>	115 x 125	115 x 120	115 x 130	115 x 125	115 x 125
Poids (kg)	414	450	455	465	447
Prix					

Dimensions et poids pour l'expédition: page 36-37

ACCESSOIRES EN OPTION (Pour les descriptions et les données techniques, voir pages 28-29)

			ATTENTION: le treuil peut être monté sur modèles Kombi uniquement si la machine est relié à l'attelage en 3 points du tracteur!		
Tire bois	Arbre à cardan	Porte tronçonneuse			
				Trebailleur manuel Force de tire: 250 kg	Poulie ouverte traction par le bas
Chariot de transport, <i>Dimension roues pleines 250</i>	Table 50 cm avec pédale, extension et cuve de chargement		Pince		

■ = INCLUS DE SÉRIE // □ = NON DISPONIBLE // * = ACCESSOIRES EN OPTION

25 tonnes
30 tonnes



max.
123 cm



max.
100 cm



Commandes
STOPandGO!



DIAVOLIK

**STOP
and
GO!**







MODÈLE	DIAVOLIK STOPandGO!			
Hauteur de fente / Course du couteau	123 cm / 113 cm			
Capacité réservoir huile hydraulique	38 l (interne)	85 l (externe)		
Force de fendage	25 tonnes	30 tonnes		
CODE	46.100	46.101	46.102	46.103
Alimentation EL = électrique, V.PF = tracteur, Kombi = EL + V.PF	V.PF max. 540 Tr/min.	V.PF max. 540 Tr/min.	EL 400 Volt	Kombi EL 400V + V.PF
Puissance (Hp / kW)	46 / 34	50 / 37	7,5 / 5,5	7,5 / 5,5 - 50 / 37
Pression de travail (bar) <i>PD = Pompe double</i>	260	315	315 / PD	315 (PD x EL)
1 ^{ère} vitesse de fendage (cm/sec)	8	8	8	8 / 8
2 ^{ème} vitesse de fendage (cm/sec)	16,8	16,8	17,4	17,4 / 16,8
Vitesse de retour (cm/sec)	14,6	14,6	15,1	15,1 / 14,6
Vitesses calculées en tours/min.	450	450	1400	1400 / 450
Raccord à 3 points 1 ^{ère} - 2 ^{ème} cat.	■	■	■	■
Roues (Ø mm)	□	□	□	□
Dimensions de travail (A x B / H = 316 cm)	110 x 140	110 x 140	110 x 140	110 x 140
Poids (kg)	630	678	688	715
Prix				

■ = INCLUS DE SÉRIE // □ = NON DISPONIBLE // * = ACCESSOIRES EN OPTION

Dimensions et poids pour l'expédition: page 36-37

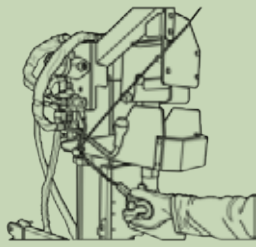
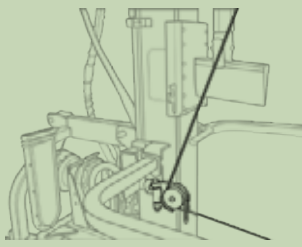
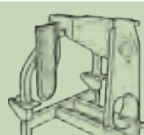
ACCESSOIRES EN OPTION (Pour les descriptions et les données techniques, voir pages 28-29)

				
Tire bois	Arbre à cardan	Pince		
			Treuil Force de tire: 400 kg	Poulie ouverte traction par le bas
Porte tronçonneuse	Table 50 cm avec pédale, extension et cuve de chargement			

Fendeuse de grande solidité et stabilité pour usage industriel et agricole!

DIAVOLIK STOPandGO!



ACCESSOIRE EN OPTION

Treuil avec commande manuelle ou radiocommandée. Peut entraîner des troncs à une distance de 20 m

Commandes électriques 12 Volt uniques et exclusives avec système **STOPandGO!**



Lève bûche latéral inclus (EN 609-1:2017) monté sur le côté gauche de la machine avec double fonction pour protection antichute. Pliable à la fin des travaux



Vérin hydraulique rétractable à la fin du travail. H = 215 cm



Commande électrique pour le retour du coin de fendage

Capteur de sécurité et protection des leviers

Couteau (L = 30 cm) en acier trempé haute résistance avec fendage incliné à 6° pour une meilleure pénétration et un minimum d'effort

Glissières en fonte GS400 boulonnées et interchangeables

ACCESSOIRE EN OPTION

Tire bois

Double protection latéral, avec porte-tire bois intégré, montée sur le côté droit de la machine pour l'antichute des bûches longues et courtes (EN 609-1:2017). Pliable à la fin des travaux

 **TOUS NOS ACCESSOIRES EN OPTION** à la page 28-29

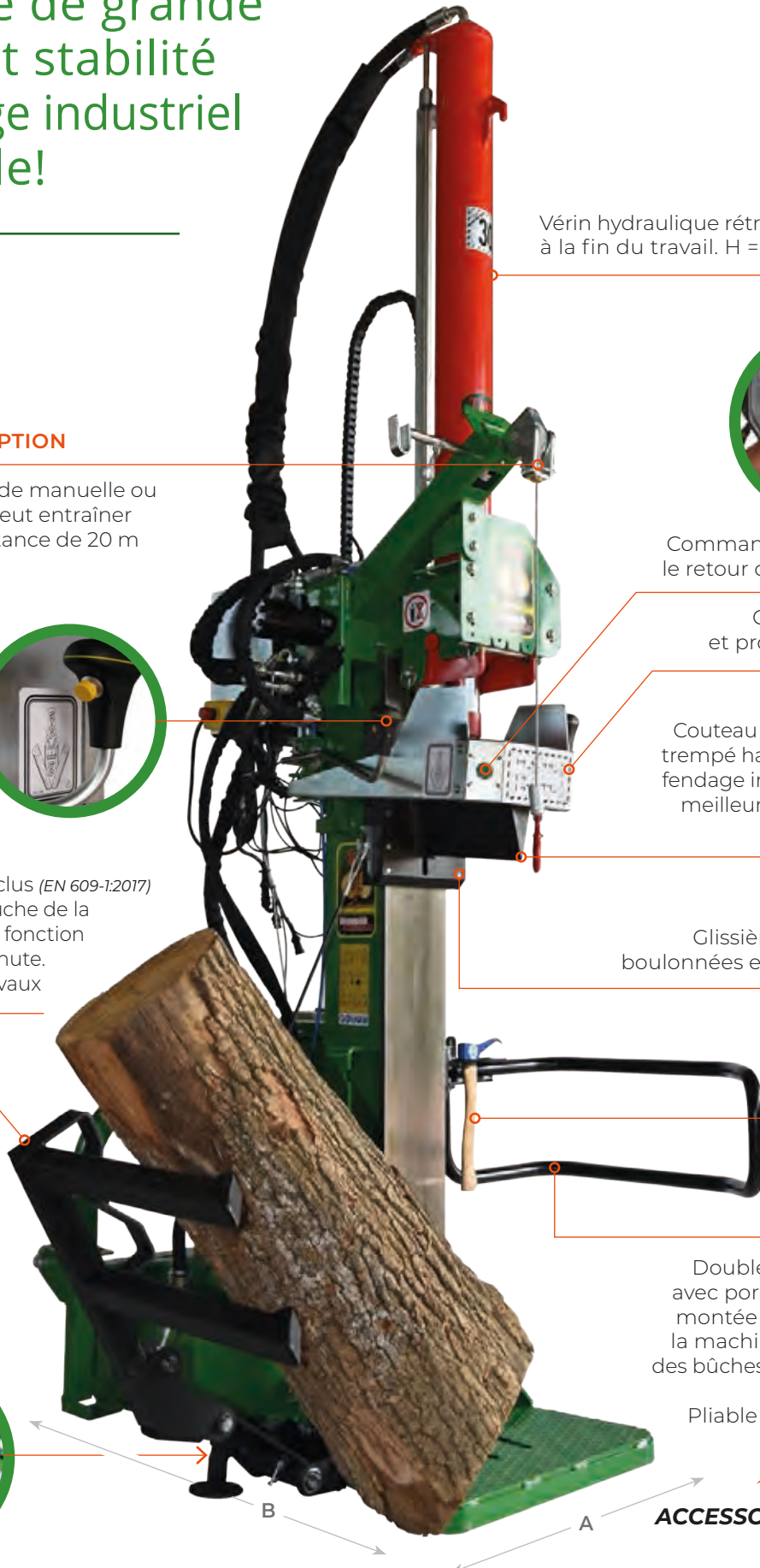











TOPLINE // ACCESSOIRES

family

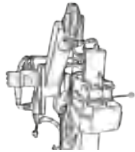
CONFIGURATION PERSONNALISÉE...?

MAGIK	Code	Tracteur	Électrique à essence	Kombi	PRIX
 Tire bois	845.201	*	*	*	
 Couteau 60° (13 tonnes)	845.056.K	*	*	*	
 Arbre à cardan	600.059	*	□	* V.PF	
 Porte tronçonneuse	845.202.K	*	□	*	
 Chariot de transport	845.084.K	*	□	*	
 Table 50 cm avec pédale, extension et cuve de chargement	845.250.K	*	*	*	
 Treuil manuel	845.184.K (13 / 18 t)	*	□	* V.PF	
	845.190.K (20 t)				
 Pince	845.204	*	□	* V.PF	
 Poulie ouverte traction par le bas	845.205.K	*	□	* V.PF	

* = ACCESSOIRES EN OPTION
□ = NON DISPONIBLE









HAUTEUR DE FENTE AVEC TABLE 50 CM

Table de coupe **50 cm** avec extension latéral, commande à **pédale pour la phase de centrage** et cuve de chargement pour soulever les bûches sur la base de fendage.

EN OPTION

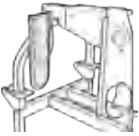

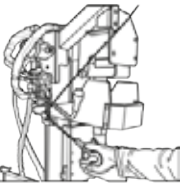
Choisissez entre les accessoires optionnels!

DIAVOLIK <small>STOP andGo!</small>	Code	Tracteur	Électrique à essence	Kombi	PRIX
 Tire bois	845.201	*	*	*	
 Arbre à cardan	600.059	*	□	* V.PF	
 Porte tronçonneuse	845.202.K	*	□	*	
 Table 50 cm avec pédale, extension et cuve de chargement	891.056K	*	*	*	
 Treuil manuel	891.021.K	*	□	* V.PF	
 Treuil radiocommandé	891.018.K	*	□	* V.PF	
 Pince	845.204	*	□	* V.PF	
 Poulie ouverte traction par le bas	845.205.K	*	□	* V.PF	

* = ACCESSOIRES EN OPTION
□ = NON DISPONIBLE



Le système exclusif THOR **"NOT REVERSE Winch"** permet au tambour du treuil de s'arrêter automatiquement lorsque le câble est complètement déroulé ou complètement rembobiné, sans erreur de fonctionnement.

DÉTAILS TECHNIQUES

- Alimentation hydraulique d'une installation existante
- Valve de régulation manuelle avec sortie de câble automatique
- Câble avec crochet inclus. Terminal équipé d'un verrou de sécurité
- Poulie rotative à 180° incluse

Attention! Ce treuil peut également être montée sur les fendeuses à bois de nos versions précédentes ou sur des fendeuses à bois non fabriquées par nos soins.

Attention: le treuil peut être montée sur modèles Kombi uniquement si la machine est reliée à l'attelage en 3 points du tracteur!*



Treuil avec commande manuel ou radiocommande

VS à essence

FORCE DE FENTE
13-18 tonnes



HAUTEUR DE FENTE
max. 104 cm



DIAMÈTRE DE FENTE
max. 90 cm



COMMANDES
de série

VS à essence**EL** électrique | *(Seulement sur demande)*

FORCE DE FENTE
16 tonnes



HAUTEUR DE FENTE
max. 115 cm



DIAMÈTRE DE FENTE
min. 5 - max. 90 cm



COMMANDES
System-LEADER

Avec les commandes **System-LEADER** vous pouvez effectuer la course d'approche du couteau et centrer les pièces avec le couteau en mouvement avec une main libre. Une fois la pièce centrée et bloquée dans la position désirée, les deux leviers de commande sont activés pour effectuer l'opération de fendage.



MULTIUSE
family

Fendeuses de bois hydrauliques verticales

31

« FARMER

MULTIUSE
Modèle 13 tonnes
Modèle 18 tonnes

« MAGIK

MULTIUSE
Modèle 16 tonnes



»»
SYSTÈME
EXCLUSIF THOR

System
LEADER

FARMER

MULTIUSE



Double vitesse de série

Cylindre hydraulique avec position unique pour le transport et le travail

Double commande confortable et ergonomique pour le fendage

Capteur pour le blocage du débit hydraulique

Barre des feux arrière pour la circulation routière dans la position de repos



Protection latéral, avec porte-tire bois intégré, pour l'antichute des bûches longues et courtes (EN 609-1:2017)

Pliable à la fin des travaux

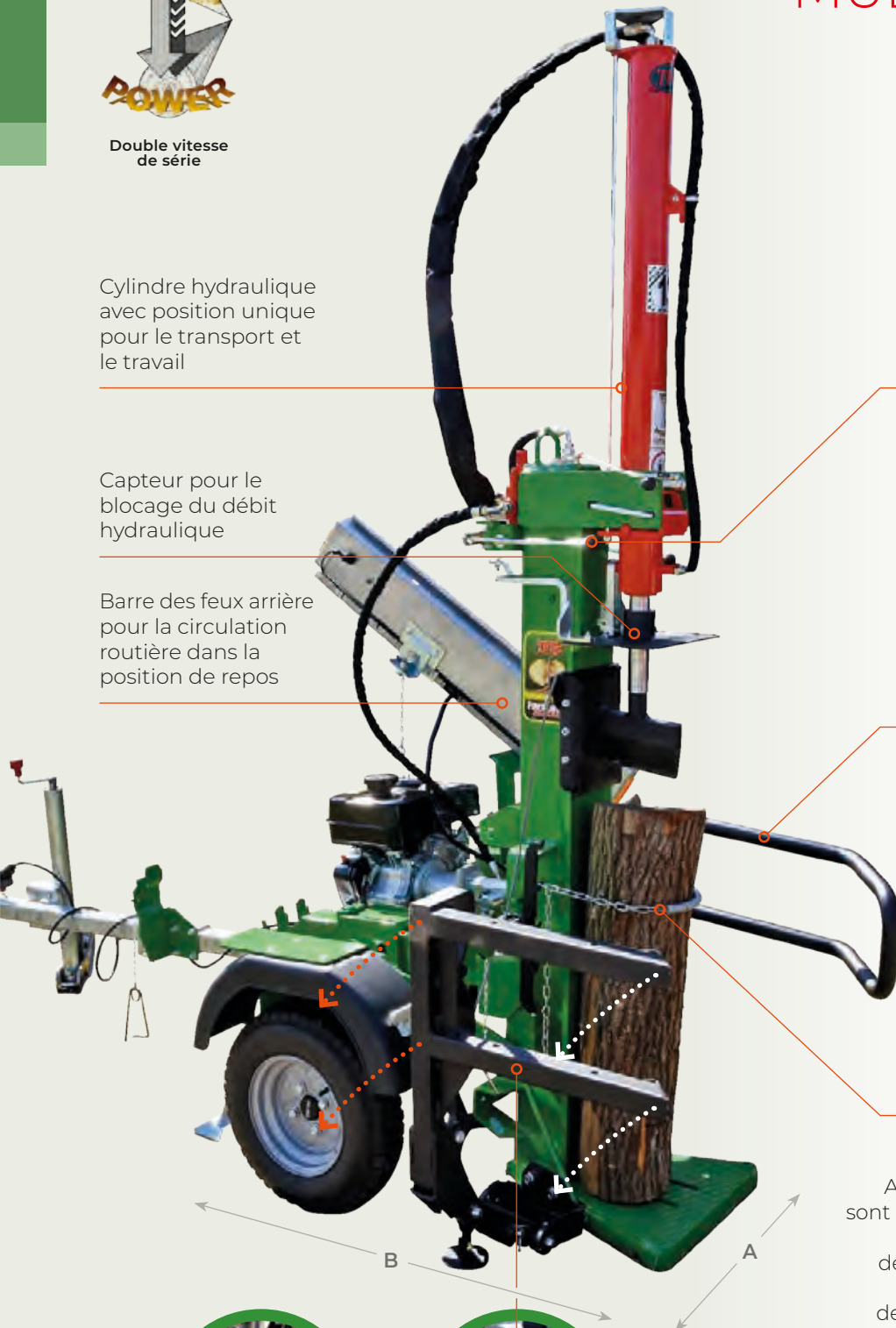

Fixation de bois (Système exclusif THOR)

Alors que les deux mains de l'opérateur sont engagées sur les leviers de commande, le buche est maintenu par le dispositif de fixation temporaire qui se déverrouille automatiquement pendant la phase de fendage en relâchant le ressort quand il entre en contact avec le couteau

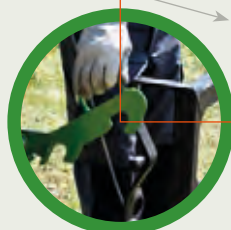
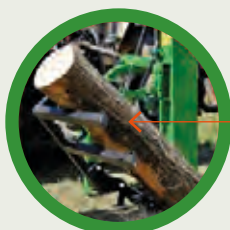

Lève bûche latéral inclus (EN 609-1:2017) monté sur le côté gauche de la machine avec double fonction pour protection antichute des bûches, équipé d'un crochet pour le support de repos. >>>

MAGIK

MULTIUSE

FARMER/MAGIK MULTIUSE



Cylindre hydraulique avec position unique pour le transport et le travail

Double commande confortable et ergonomique **pour le fendage**

Commande simple pour la **phase de centrage**
(Système exclusif THOR)



Capteur pour le blocage du débit hydraulique

Glissières en Téflon autolubrifiantes et interchangeables

Barre des feux arrière pour la circulation routière dans la position de repos

Couteau en acier spécial avec fendage incliné pour une meilleure pénétration et un minimum d'efforts



Réglage de la course du couteau en aluminium facilement réglable à la hauteur désirée

Base très large pour le support ergonomique du tronc à fendre



Pliable à la fin des travaux grâce au pied d'appui rotatif pour minimiser l'encombrement de la machine



 TOUS NOS **ACCESSOIRES EN OPTION** 
à la page 34-35

FARMER > 13 tonnes
MAGIK > 18 tonnes
16 tonnes



max.
• 104 cm
• 115 cm



min. > max.
5 > 90 cm



Commandes de série

System LEADER



FARMER MAGIK MULTIUSE

MODÈLE	FARMER MULTIUSE		MAGIK MULTIUSE	
Hauteur de fente / Course du couteau	104 / 94 cm		115 / 105 cm (réglable)	
Commandes	Standard		System LEADER	
Force de fendage	13 tonnes	18 tonnes	16 tonnes	
CODE	37.M.111	39.M.121	36.M.120	36.M.121
Alimentation: VS = à essence / EL = électrique	VS 3200 Tr/min.	VS 3200 Tr/min.	VS 3200 Tr/min.	EL 400 Volt
Puissance (Hp / kW)	9 / 6,7	13 / 9,55	9 / 6,7	5,5 / 4
Pression de travail (bar) PD = Pompe double	260 / PD	280 / PD	250 / PD	250
Capacité réservoir huile hydraulique	18 l	19 l	23 l	23 l
1 ^{ère} vitesse de fendage (cm/sec)	8	6	6	4,5
2 ^{ème} vitesse de fendage (cm/sec)	25	14	14	10,5
Vitesse de retour (cm/sec)	11,5	11	11	8,5
Vitesses calculées en tours/min.	3200	3200	3200	1400
Lève bûche lateral (EN 609-1:2017)	■	■	■	■
Barre des feux arrière	■	■	■	■
Garde-boues	■	■	■	■
Crochet de remorquage	■	■	■	■
Homologation routière	*	*	*	*
Dimensions de travail (A x B x H) cm	290 x 122 x 263		290 x 122 x 268	
Poids (kg)	464	494	558	558
Prix				
ACCESSOIRES EN OPTION				
Description	Tire bois	Compteur horaire numérique	Roue de secours	
Code	845.201	400.113.K	845.157.K	
Tous les modèles	*	*	*	
Prix				

■ = INCLUS DE SÉRIE // * = ACCESSOIRES EN OPTION
Dimensions et poids pour l'expédition: page 36-37

Fendeuses de bois hydrauliques verticales

Trailé et approuvé pour les routes publiques

35

Homologation routière sur demande!



Crochet de remorquage approuvé pour boule \varnothing 50.
Roue stabilisatrice

Roues pneumatiques (4.50.10.C)

Garde-boues en plastique

Barre des feux arrière pour la circulation routière



Pieds stabilisateurs anti-renversement.

Roue de secours (**ACCESSOIRE EN OPTION**)



Basculement de la position de transport à la position de travail



»» **DONNÉES** d'expédition

Mesures & Poids

Dimensions hors tout en cm // Poids de la palette

ALPINO »



Version **EL**

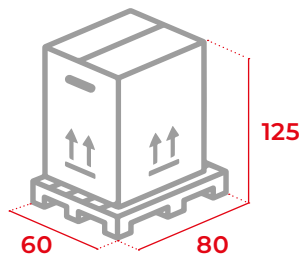

 Poids de la palette: 7 kg

Version **VS**

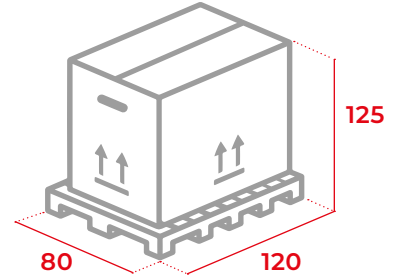

 Poids de la palette: 25 kg

MIGNON »



Version **EL + HVP**

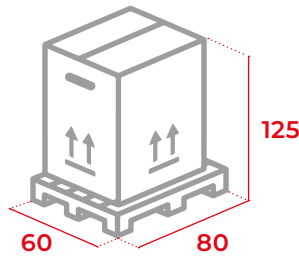

 Poids de la palette: 7 kg

Version **VS + KOMBI**

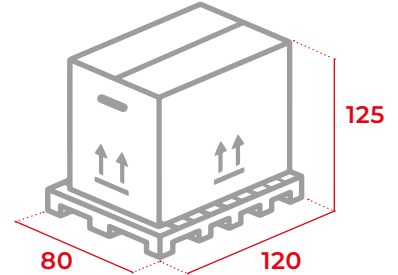

 Poids de la palette: 25 kg

FARMER »

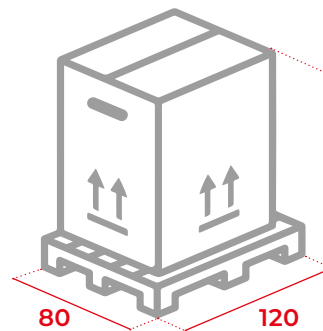

 Poids de la palette: 25 kg

FARMER DIAVOLIK »

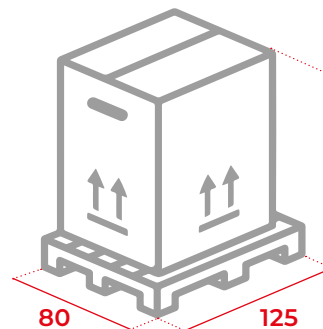

 Poids de la palette: 25 kg

*(Avec treuil optionnel monté H = 230 cm)

Fendeuses de bois hydrauliques

Dimensions hors tout en cm // Poids de la palette

MAGIK >>



Version uniquement **VS** (à essence)
Modèle **18 tonnes**

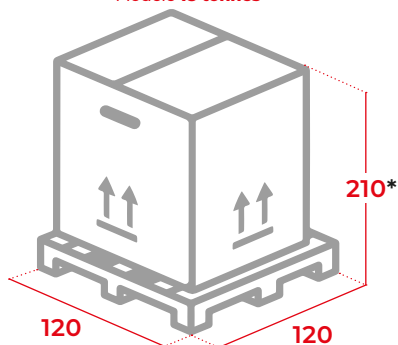

Toutes les autres versions
Modèle **13 / 18 / 20 tonnes**

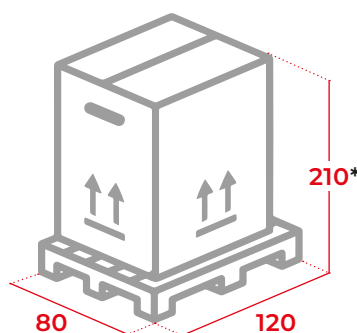

Poids de la palette: 25 kg

*(Avec treuil optionnel monté H = 218 cm)

DIAVOLIK **STOP** >>
andGO!

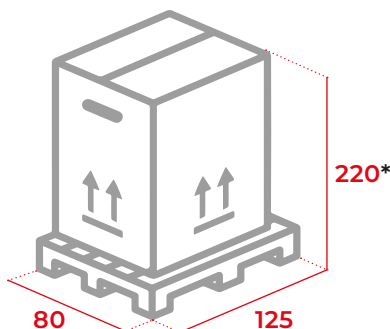

Poids de la palette: 25 kg

*(Avec treuil optionnel monté H = 230 cm)

FARMER **MULTIUSE** >>

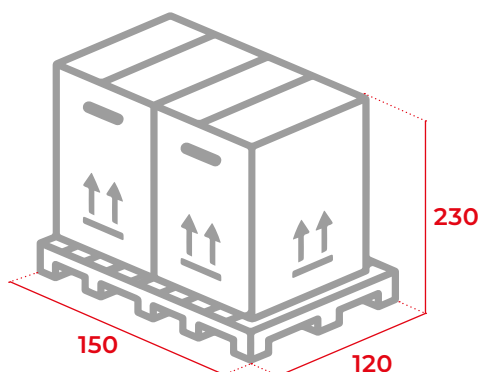

Poids de la palette: 25 kg

MAGIK **MULTIUSE** >>

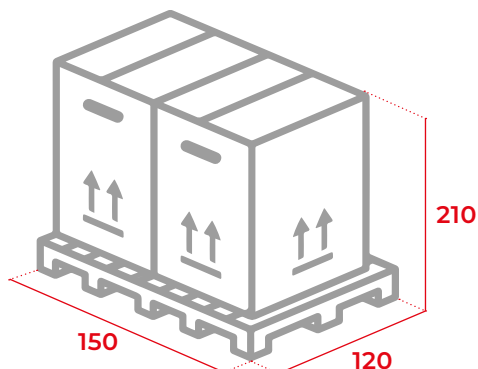

Poids de la palette: 25 kg

EL électrique



V.PF pompe PDF fixe



«**KATANA 700**



PROFONDEUR DE SCIAGE
Ø 22 / Ø 28 cm



LAME-DISQUE AU CHOIX
Ø 600 / Ø 700

EL
électrique



V.PF
pompe PDF fixe



«**KATANA 750**



PROFONDEUR DE SCIAGE
max. Ø 30 cm



LAME-DISQUE AU CHOIX
Ø 750 (90 dents)

Kombi
pompe PDF fixe
+ électrique



VS
à essence



EL
électrique



V.PF
pompe PDF fixe



«**TANDEM**



PROFONDEUR DE SCIAGE
Ø 30 cm



LAME-DISQUE AU CHOIX
Ø 750 (90 dents)

Kombi
pompe PDF fixe
+ électrique





« KATANA

700 // 750



« TANDEM



max.  \varnothing 600 mm
 \varnothing 28 cm \varnothing 700 mm 

KATANA⁷⁰⁰

■ = INCLUS DE SÉRIE // □ = NON DISPONIBLE // * = ACCESSOIRES EN OPTION

MODÈLE	KATANA 700			
Profondeur de sciage max.	\varnothing 22 cm	\varnothing 28 cm		
Lame carbure - Trou \varnothing 30 mm <u>inclus</u>	\varnothing 600 mm	\varnothing 700 mm		
Vitesse de la lame (Tr/min.)	1600	1400		
CODE	K70.100	K70.101	K70.102	K70.103
Alimentation EL = électrique (S1), V.PF = tracteur	EL 230 Volt	EL 230 Volt	EL 400 Volt	V.PF 450 Tr/min.
Puissance (Hp / kW)	3 / 2,2	3 / 2,2	5 / 3,7	11 / 8
Volant monté sur le moteur électrique	*	■	*	□
Frein d'arrêt de lame	■	■	■	■
Raccord à 3 points 1 ^{ère} - 2 ^{ème} cat.	□	□	□	■
Réglage de coupe	■	■	■	■
Roues pleines (\varnothing mm)	300	300	300	300
Dimensions de travail (A x B x H cm)	110 x 130 x 115	110 x 130 x 115	110 x 130 x 115	110 x 130 x 110
Poids (kg)	130	142	133	131
Prix				

Dimensions et poids pour l'expédition: page 46

ACCESSOIRES EN OPTION					
Description	Disque en acier		Volant	Rouleau d'entraînement	Arbre à cardan
Code	DA.600.30	DA.700.30	D.280.19	D.60.120	600.059
K70.100	*	---	*	*	□
K70.101	---	*	■	*	□
K70.102	---	*	*	*	□
K70.103	---	*	□	*	*
Prix					

Scies circulaires ultra compacte pour les particulières!

Transmission avec courroie plate silencieuse pour de meilleures performances et une protection contre les surcharges

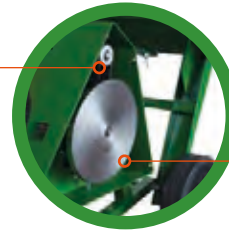

Grande efficacité aussi pour 230 Volt avec lame Ø 700 grâce au volant assemblé sur le moteur électrique

Dispositif avec bobine de déverrouillage, thermique et frein

Carter en tôle pour la protection de la lame, (Système exclusif THOR)

Levier pour débloquer l'avancement de la bascule (Système exclusif THOR)

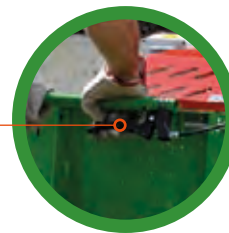

Réglage en hauteur de la poignée pour l'avancement de la bascule



Roulements oscillants assemblés sur le milieu inférieur de la bascule



Rallonge multifonction pour:

Roues de déplacement Ø 300 mm pleines, de série

Appui des troncs à couper

Poignée pour petits déplacements

Réglage de coupe



Bascule pour appui des troncs à couper avec système de non-retournement interne

Transmission avec adaptateur en aluminium pour le modèle pour tracteur

Support d'arbre à cardan

Dispositif de freinage d'urgence pour les modèles avec pompe à prise de force (Système exclusif THOR)

ACCESSOIRE EN OPTION

Arbre à cardan. Code 600.059

Raccord à 3 points 1^{ère} - 2^{ème} cat. pour versions tracteur



KATANANA 700



max. **Ø 30 cm**  **Ø 750 mm**
(90 dents) 

KATANA 750

MODÈLE	KATANA 750			
Profondeur de sciage max.	Ø 30 cm			
Lame carbure - Trou Ø 30 mm <u>inclus</u>	Ø 750 mm			
Vitesse de la lame (Tr/min.)	1400			
CODE	K75.101	K75.103	K75.104	K75.105
Alimentation: EL = électrique (S6), V.PF = tracteur, Kombi, VS = à essence	V.PF 540 Tr/min.	EL 400 Volt	Kombi (EL 400 V + V.PF)	VS 3200 Tr/min.
Puissance (Hp / kW)	25 / 18	12 / 9	7,5 / 5,5 - 25 / 18	13 / 9,55
Frein d'arrêt de lame	■	■	■	■
Raccord à 3 points 1 ^{ère} - 2 ^{ème} cat.	■	■	■	---
Réglage du sciage et convoyeur pour le déchargement du bois pour tapis de convoyage	■	■	■	■
Chariot d'alimentation rabattable pour troncs	■	■	■	■
Roues pleines (Ø mm)	400	400	400	400
Dimensions de travail (A x B x H cm)	170 x 170 x 120			170 x 215 x 120
Poids (kg)	257	325	300	350
Prix				

■ = INCLUS DE SÉRIE // □ = NON DISPONIBLE // * = ACCESSOIRES EN OPTION

Dimensions et poids pour l'expédition: page 46

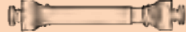
ACCESSOIRES EN OPTION				
Description	Disque en acier	Rouleau d'entraînement	Roues pneumatiques Ø 400 mm	Arbre à cardan avec boulon de sécurité
Code	DA.750.30	D.60.120	200.193.K	600.125
Électrique	*	*	*	□
Tracteur	*	*	*	*
Kombi	*	*	*	* (V.PF)
Prix				

Scies circulaires de grande stabilité pour usage industriel et agricole!



KATANA » 750



Dispositif de freinage d'urgence pour les modèles avec pompe à prise de force
(Système exclusif THOR)

Dispositif avec bobine de déverrouillage, thermique et frein

Carter en tôle pour la protection de la lame
(Système exclusif THOR)

Levier pour débloquer l'avancement de la bascule
(Système exclusif THOR)

ACCESSOIRE EN OPTION:
Rouleau d'entraînement

Réglage en hauteur de la poignée pour l'avancement de la bascule

Boîtes d'essieu autolubrifiantes assemblées au coeur de la bascule

Chariot d'alimentation latérale monté sur roulements avec position fin de travail verticale pour le transport

Transmission avec 3 courroies XPA à faible friction

ACCESSOIRE EN OPTION
Arbre à cardan avec boulon de sécurité

Réglage du sciage et convoyeur pour le déchargement du bois de série (déjà prédisposé pour tapis convoyeur)

Roues pour le transport Ø 400 mm pleines
ACCESSOIRE EN OPTION: Roues pneumatiques Ø 400 mm



Raccord à 3 points
1^{ère} - 2^{ème} cat. pour versions tracteur

TANDEM

MODÈLE	TANDEM			
Profondeur de sciage max.	Ø 30 cm			
Lame carbure - Trou Ø 30 mm <u>inclus</u>	Ø 750 mm			
Vitesse de la lame (Tr/min.)	1400			
Tapis convoyeur	4 m		5 m	
Largeur x Longueur	0,25 x 3,70 m		0,25 x 4,70 m	
Hauteur maximal de chargement à 45°	2,40 m ~		3,10 m ~	
CODE	K76.101	K76.103	K76.104	K76.111
Alimentation: V.PF = tracteur, EL = électrique (S6), Kombi	V.PF 540 Tr/min.	EL 400 Volt	Kombi (EL + V.PF)	V.PF 540 Tr/min.
Puissance (Hp / kW)	25 / 18	12 / 9	7,5 / 5,5 - 25 / 18	25 / 18
Frein d'arrêt de lame	■	■	■	■
Raccord à 3 points 1 ^{ère} - 2 ^{ème} cat.	■	■	■	■
Réglage du sciage et convoyeur pour le déchargement du bois pour tapis convoyeur	■	■	■	■
Chariot d'alimentation rabattable pour troncs	■	■	■	■
Hauteur de transport maximal avec tapis fermé (m)	2,50	2,50	2,50	3,50
Dimensions de travail (A x B x H cm)	170 x 450 x 250 (avec tapis à 45° / 4 m)			
Poids (kg)	500	510	550	530
Prix				

■ = INCLUS DE SÉRIE // □ = NON DISPONIBLE // * = ACCESSOIRES EN OPTION

Dimensions et poids pour l'expédition: page 46

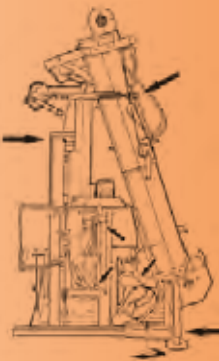
ACCESSOIRES EN OPTION				
Description	Arbre à cardan avec boulon de sécurité	Réglage de vitesse pour le tapis	Kit rallonge 5 m pour tapis démonté (Tandem: 4 m)	
Code	600.125	853.033.K	853.020.K	
Tracteur (V.PF)	*	*	*	
Électrique	□	*	*	
Prix				Position de transport

Scies circulaires avec tapis de convoyage pour usage industriel et agricole!

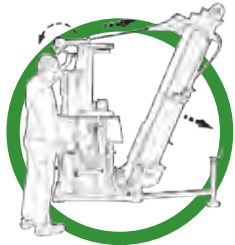

Treuil manuel pour le positionnement du hauteur de déchargement

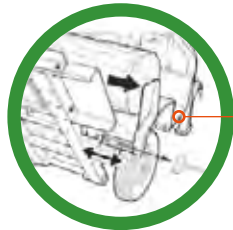

Réglage de coupe avec convoyeur de déchargement pour tapis roulant



Tapis de convoyage télescopique



Dispositif de freinage d'urgence pour les modèles avec pompe à prise de force

(Système exclusif THOR)

Carter en tôle pour la protection de la lame
(Système exclusif THOR)

Treuil manuel pour extraction du tapis



Chariot d'alimentation latérale monté sur roulements avec position fin de travail verticale pour le transport

Réglage en hauteur de la poignée pour l'avancement de la bascule

Levier pour débloquer l'avancement de la bascule
(Système exclusif THOR)

Pied d'appui rentrant à la fin du travail



»» **DONNÉES** d'expédition

Mesures & Poids

SCIES CIRCULAIRES

Dimensions hors tout en cm // Poids de la palette

KATANA »»700

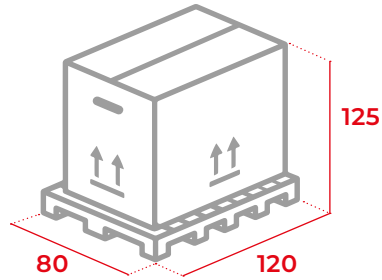

 Poids de la palette: 25 kg

Version **V.PF / EL / KOMBI**

Version **VS**

KATANA »»750

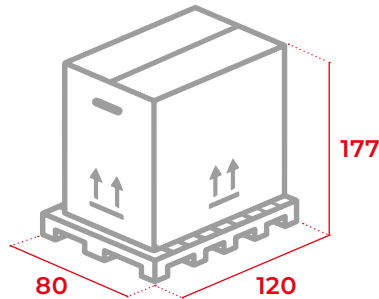

 Poids de la palette: 25 kg

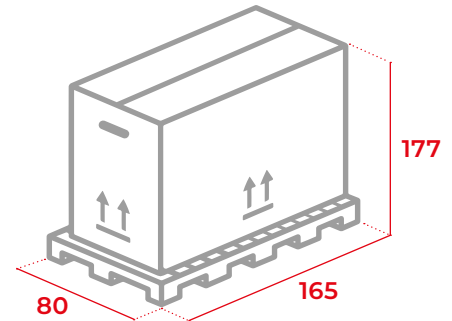

 Poids de la palette: 25 kg

TANDEM »»

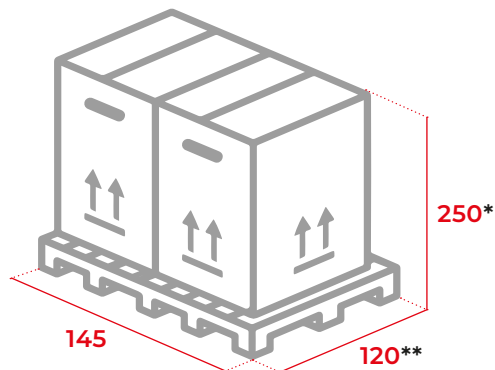

Poids de la palette:
25 kg

*Code 76.111:

- H Scie circulaire = 215 cm
- Dimensions tapis convoyeur = 340 x 70 x 70 cm

**Code 76.103:

- Profondeur d'emballage = 128 cm

REMARQUES

A series of horizontal dotted lines for writing notes.

AUTRES MACHINES DE NOTRE PRODUCTION

COMBINÉS SCIEURS-FENDEURS MAGIKA UNIVERSAL

Force de fendage 12 - 16 - 18 tonnes.
Diamètre de coupe de 32 à 38 cm avec une tronçonneuse.
Propulsé par électrique, prise de force, Kombi ou à essence.
Tapis convoyeur de 2,50 - 4 - 5 m au choix.



SCIE À TAMBOUR REVOLVER

Coupe de 18 cm de diamètre avec lame carbure.
Système exclusif **"Andrea's last system"**.
2 canaux de chargement + 1 canal de coupe (**Système exclusif THOR**) avec joint mécanique de tronc avant la coupe





© 2021 - THOR

Tous les droits sont réservés.

Toute utilisation de n'importe quelle image doit être autorisée au préalable par THOR.

Les images et informations présentées dans le ce catalogue ne sont en aucun cas contraignant et peut être changé en à tout moment du fabricant sans tout avis.

Nous déclinons toute responsabilité en cas de toute donnée incorrecte rapportée ici publication.



depuis 1977
L'INNOVATION c'est notre passion



RICCA ANDREA & C. snc

 12022 Busca - ITALY
Via Vecchia di Cuneo, 57

 Tel. +39.0171.946709

 www.thor-italy.com
vendite@thor-italy.com

